

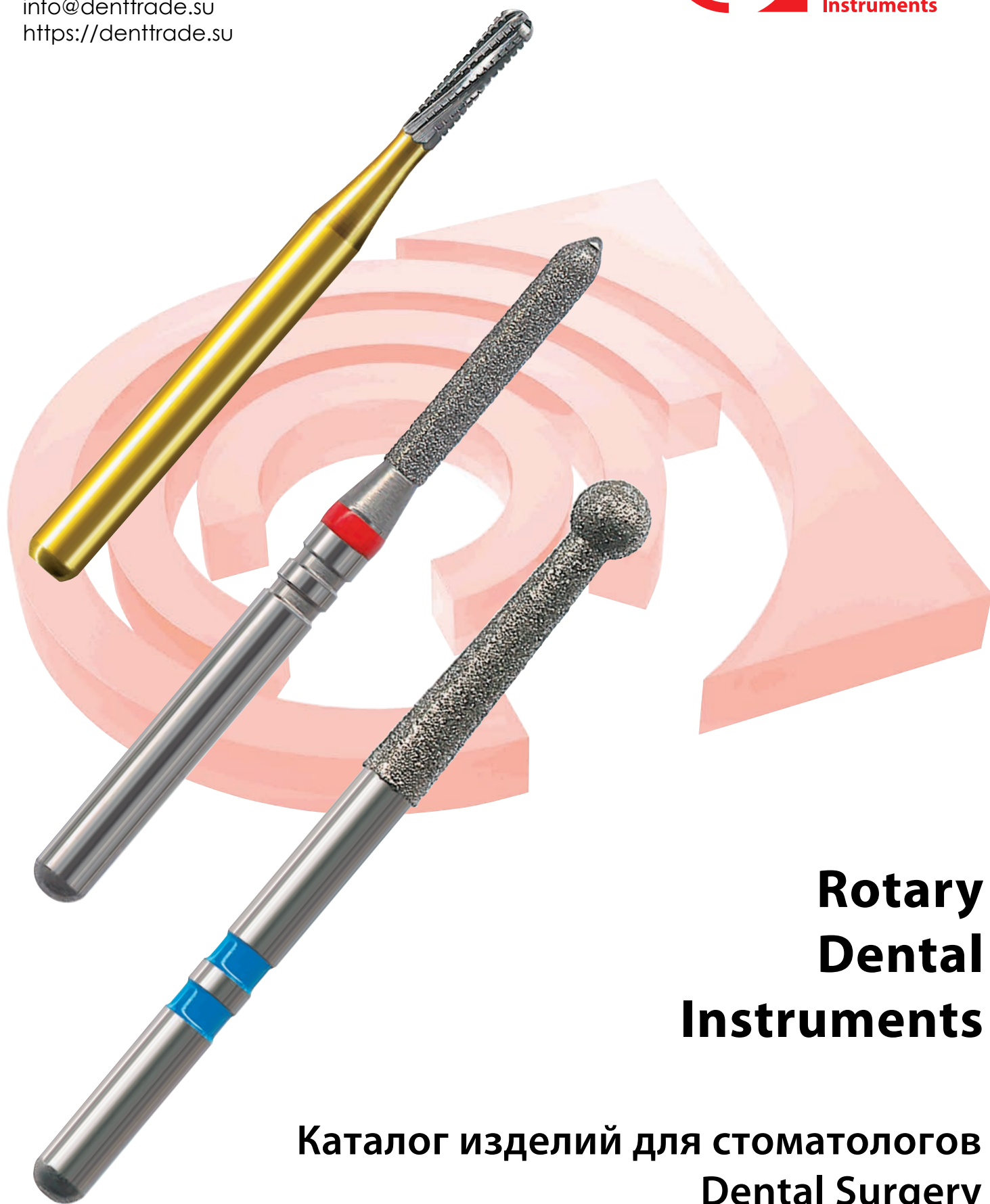

+7 963 357-96-36

info@denttrade.su

<https://denttrade.su>



Rotary Dental Instruments

Каталог изделий для стоматологов
Dental Surgery

Компания NTI-Kahla GmbH благодарит стоматологов Dr. Michael Leistner, Merzhausen, и Dr. Thomas M. Greßmann Neudrossenfeld за успешное сотрудничество. С их помощью были проведены внутриоральные съёмки.

Special thanks for the great cooperation to Dr. Michael Leistner, Merzhausen and Dr. Thomas M. Gressmann, Neudrossenfeld who took the intra-oral pictures.

Данный каталог защищён законом о авторском праве Российской Федерации.

Любые лица, использующие каталог, вправе осуществлять такое использование только с письменного согласия NTI-Kahla GmbH, кроме случаев использования произведения в пределах законодательно установленных исключений (например: цитирование, распространение (продажа) экземпляров произведения, правомерно выпущенных в гражданский оборот с согласия правообладателя, и т.д.).









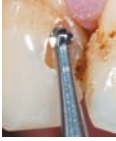

All rights reserved. No part of this catalogue may be reproduced in any form without written permission from the Management of NTI-Kahla GmbH. Reprint, translation, storing and data processing are not permitted without prior approval.

Products and colours may be subject to alterations. Printing errors excepted.

© NTI-Kahla GmbH Rotary Dental Instruments • Printed in Germany



KAT.Praxis-RU-GB
02/2014
1ое издание

	Алмазные шлифовальные инструменты для стоматологов Diamond Instruments for Dentists	1.2 - 1.41
	Твердосплавные боры, разрезатели коронок, боры-финиры Tungsten Carbide Burs, Crown Cutters, Finishing Carbide Burs	2.2 - 2.17
	Хирургические инструменты Surgery Instruments	3.2 - 3.9
	Полиры Polishers	4.2 - 4.17
	Шлифовальные инструменты на керамической связке Abrasives with ceramic bond	5.2 - 5.3
	Эндодонтические инструменты Endodontic Instruments	6.2 - 6.9
	Системы анкерных корневых штифтов • Ретенционные парапульпарные Root Post Restoration System • Parapulpal retention pins	7.2 - 7.41
	Стальные боры Steel Burs	8.2 - 8.3
	Наборы для стоматологов и подставки для боров Sets for Dentistry , Bur Blocks for dentists	9.2 - 9.25
	Принадлежности Accessories	10.2 - 10.3
	Правила эксплуатации и безопасности Recommendations for use and safety instructions	11.2 - 11.15
	Указатель NTI, ISO	12.2 - 12.5

ISO 9001/ISO 13485



Сертификат качества EG • CE-Certificate

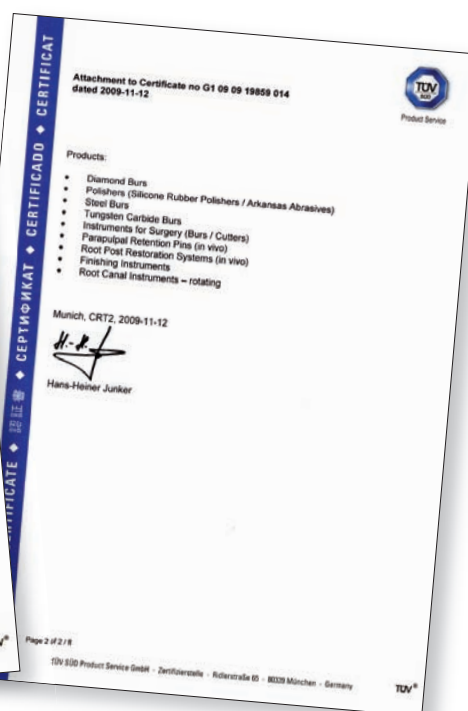

(RU) Фирма NTI-Kahla GmbH Rotary Dental Instruments

является производителем и широко представленным во всем мире дистрибьютором стоматологического вращающегося инструмента. Головное предприятие фирмы находится в немецком городе Кала в центре Тюрингии в 10 км южнее Йены. В Германии NTI осуществляет торговлю с помощью консультантов-специалистов, работающих в непосредственном контакте с зубными врачами и техниками. Распространение продукции в 90 странах мира осуществляется опытными партнерами.



История фирмы

14.02.1996

Основание компании NTI-Kahla GmbH, Rotary Dental Instruments.

Повышение эффективности гальванического оборудования.

Установка современного оборудования для производства дисков.

1997

Повышение гибкости токарного цеха. Первое участие NTI-Kahla GmbH на IDS оказалось полным успехом.

Расширение линейки продуктов алмазными инструментами с хвостовиком HP и алмазными дисками.

1998

Посещение NTI-Kahla GmbH премьер-министром федеральной земли Тюрингия доктором Бернхард Фогель.

Начало прямых продаж в Германии, открытие отдела прямых продаж.

Получение разрешения на расширение производственных цехов, отделов сбыта и логистики.

Установка оборудования нового поколения, для нанесения специального покрытия.

Оптимизация процессов в отделе логистики.

В декабре новые цеха были введены в эксплуатацию.

Расширение линейки продуктов инновационными инструментами: ABACUS, SeraGlaze, системами анкерных корневых штифтов.

1999

В конце января началась рассылка первых посылок из нового центра логистики.

Презентация нового выставочного концепта для международных выставок и IDS.

Переезд отдела сбыта в новый офис.

Модернизация системы управления оборудованием для гальванопокрытия.

Установка новой линии для гальванопокрытия маленьких серий продукции.

2001

Повышение производства за счёт введения дополнительной смены.

Внедрение новых инновационных продуктов облегчающих работу стоматологов и зубных техников.

Разработка наборов инструментов в сотрудничестве с Оливером Бриксом и Йоханом Петерсом.

2003

Новинки IDS: Tissue Trimmer, алмазные штрипсы с зубчатым венцом, подставки для боров, стекловолоконные штифты FiberMaster, одноступенчатые полиры для композитов, твердосплавные боры с перекрёстной геометрией режущих лезвий.

Инструменты для обработки керамики.

2004

NTI получает сертификат разрешающий продавать продукцию в Китае.

NTI экспортирует в более чем 90 стран мира.

2005

Новинки IDS: Алмазные инструменты с гидом, фрезы Millennium Cutter, твердосплавные боры RAL круглой формы, подставки для боров с новыми функциями и улучшенным дизайном, длинный TissueTrimmer, конические стекло-

волоконные штифты, специальная форма 370, новые зернистости.

Посещение NTI-Kahla GmbH премьер-министром федеральной земли Тюрингия доктором Дитер Альтхауз.

2006

Количество сотрудников по сравнению с 1996ым годом увеличилось втрое

Десятилетний юбилей **14го февраля 2006го года.**

2007

Новинки IDS: Набор для препарации CEREC® Veneers по Клаусу Видхану, Kiddies с хвостовиком FG – алмазные инструменты для минимально-инвазивного лечения, набор для создания эндо-доступа, инструменты для проверки боров FG/RA, твердосплавная фреза MC251SFE-023 с покрытием Millennium, широкие алмазные штрипсы, набор для обработки керамики по Оливеру Бриксу, алмазный диск со спечённой кромкой, набор специальных инструментов для инновационной обработки циркониевой керамики.

2008

Модернизация линии гальванопокрытия для специальных продуктов.

Создание испытательного оборудования для вращающихся инструментов, особенно для инструментов для обработки циркониевой керамики.

Начало строительства нового офиса в сентябре.

2009

Успешное участие на выставке в Кёльне.

Новинки для IDS: маркер глубины MADC по Dr. Mark J. Caldwell.

ЕС-2009 EasyChamfer - быстрая задача конусности культе зуба,

Полиры FlexuPol,

Алмазные инструменты Z-Cut для обработки циркониевой керамики.

2010

Расширение линии гальванопокрытия. Введение интерактивной программы обучения. Новые продукты: усиленные сепарационные диски.

2011

Система полиров для профилактики, многофункциональные фрезы MF-Cut, а также наборы инструментов для зуботехников расширяют линейку продуктов.

2012

Официальное открытие нового офиса.



Виды хвостовиков • Shank type



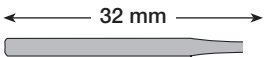
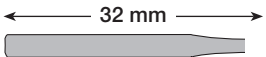

Хвостовики для фрезерной техники • Shank Milling Technique

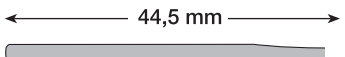
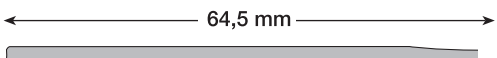
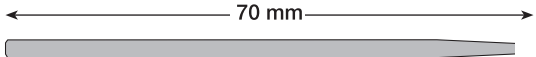
103	 <p>← 32 mm →</p>	HP	Хвостовик, короткий Handpiece, short
	<p>∅ 2,35 мм</p>		
123	 <p>← 32 mm →</p>	HP	Хвостовик, короткий Handpiece, short
	<p>∅ 3,00 мм</p>		

Хвостовики для прямого наконечника • Shank Handpiece

104	 <p>← 44,5 mm →</p>	HP	Хвостовик Handpiece
	<p>∅ 2,35 мм</p>		
105	 <p>← 64,5 mm →</p>	HPL	Хвостовик, длинный Handpiece, long
	<p>∅ 2,35 мм</p>		
106	 <p>← 70 mm →</p>	HPXL	Хвостовик, экстра длинный Handpiece, extra long
	<p>∅ 2,35 мм</p>		

Хвостовик для углового наконечника • Shank Right Angle

204	 <p>← 22 mm →</p>	RA	Хвостовик Right angle
	<p>∅ 2,35 мм</p>		
205	 <p>← 26 mm →</p>	RAL	Хвостовик, длинный Right angle, long
	<p>∅ 2,35 мм</p>		
206	 <p>← 34 mm →</p>	RAXL	Хвостовик, экстра длинный Right angle, extra long
	<p>∅ 2,35 мм</p>		
244	<p>L 21 = 30 mm lang</p>  <p>L 25 = 35 mm lang</p>		Хвостовик ЭНДО (пластмассовый) ENDO Right angle /RA
	<p>∅ 2,35 мм</p>		

Хвостовик FG

313	 <p>← 16,5 mm →</p>	FGM	Хвостовик мини Short shank
	<p>∅ 1,60 мм</p>		
314	 <p>← 19 mm →</p>	FG	Хвостовик стандартный Shank, standard
	<p>∅ 1,60 мм</p>		
315	 <p>← 21 mm →</p>	FGL	Хвостовик длинный Shank, long
	<p>∅ 1,60 мм</p>		

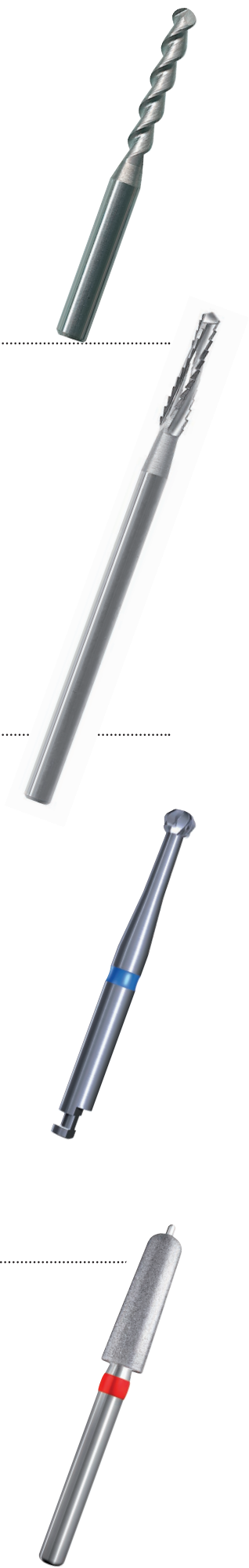

Виды хвостовиков • Shank type

← 25 mm →

316



FGXL Хвостовик FG, экстра длинный
FG shank, extra long

∅ 1,60 мм

← 30 mm →

317



FGXXL Хвостовик FG, супер длинный
FG shank, super long

∅ 1,60 мм

Ручка • Hand types

L 21 = 30 mm lang



654

L 25 = 35 mm lang

Ручка ЭНДО
Hand Type ENDO

∅ 4,00 мм



644

Ручка RPR инструменты для создания
шероховатости, ретенционные штифты
Hand Type RPR, Retention Pins

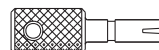

645

Торцевой ключ
Socket Wrench

Нумерация по стандарту DIN EN ISO 6360-1 • ISO Numbering System

Номер ISO состоит из определённого номерного кода, который даёт информацию о параметрах инструмента и разрешает точно идентифицировать его. (DIN EN ISO 6360-1)

The ISO number consists of a certain number code indicating specific instrument related data for clear identification. (DIN EN ISO 6360-1)



806 314 141524 018



Материал рабочей части

806 = Алмаз, гальваническая связка с металлом
▶ смотрите страницу A11

Material of the working part

806 = Diamond, galvanic metal bond
▶ see page A10

Хвостовик и общая длина

314 = FG Хвостовик стандартный
19 мм, ∅ 1,60 мм

Shank and overall length

314 = FG Shank standard
19 mm, ∅ 1.60 mm

Форма (ISO 6360-2) и зернистость, а также геометрия лезвий

141 = Цилиндр, круглый
524 = Зернистость стандартная

Shape (ISO 6360-2) and grit size/cut

141 = Round End Cylinder
524 = Grit size standard

Номинальный размер ISO 2157

максимальный размер рабочей части (1/10 мм)
018 = Размер 1,8 мм

Nominal size ISO 2157

Largest head diameter of the working part (1/10 mm)
018 = Size 1.8 mm

Нумерация по стандарту DIN EN ISO 6360-1 ISO Numbering System

Первое и второе число – материал рабочей части, третья цифра соединение / покрытие



First and second position – material of the working section, third position – bonder / coating.

- | | |
|------------|--|
| 050 | Фланель – хлопчатобумажный полировальный круг
flannel - Cotton Buff |
| 090 | Козья шерсть - щётки
goat hair - Brushes |
| 100 | Натуральная щетина – полировальные щётки
bristles, natural - Polishing brushes |
| 110 | Синтетическая щетина – нейлоновые щетки
bristles, synthetic - Brushlets made of nylon |
| 310 | Сталь, сталь для инструментов – стальной бор
steel, tool steel - Steel Burs |
| 312 | Сталь - хромированная сталь для инструментов - мандрели SnapOn
steel, tool steel, chromium plated - Snap-on Mandrel, Mooremandrel |
| 330 | нержавеющая сталь, высшее качество – хирургические инструменты, мандрели Screw-Type
stainless steel, high quality - Surgery Instruments, Mandrels |
| 340 | нержавеющая пружинная сталь
stainless spring steel |
| 500 | Твёрдый сплав – твердосплавные фрезы и боры
tungsten carbide - TC Cutters and TC Burs |
| 506 | твердосплавный, с покрытием из нитрида титана и покрытием Millennium
tungsten carbide, titanium nitride coated and millennium- coated |
| 603 | Кварцевый, на искусственной связке – Grinding Caps
quartz in plastic binding - Grinding caps |
| 613 | Корундовый на искусственной связке – сепарационные диски
normal grit corundum, plastic binding - Separating discs |
| 618 | Корундовый на силиконовой связке – NTI NE Master
Normal grit corundum, silicon binding - NTI NE Master |
| 625 | Благородный корунд, розовый на керамической связке – розовые камни
high grade corundum, pink, ceramic binding - pink abrasives |
| 635 | Благородный корунд, белый на керамической связке – камни Арканзас и коричневые камни
high grade corundum, white, ceramic binding - Arkansas abrasives and brown abrasives |
| 638 | Благородный корунд на силиконовой связке - SoftWizard
high grade corundum, silicon binding - SoftWizard |
| 652 | Карбид кремния на резиновой связке
silicon carbide, rubber binding |
| 655 | Карбид кремния на керамической связке – зелёные камни
silicon carbide, ceramic binding - green silicon carbide abrasives |
| 658 | Карбид кремния на силиконовой связке – полиры – AcrylicMaster, EpsiPol и т.д.
silicon carbide silicon binding - Polishers - AcrylicMaster, EpsiPol ec. |
| 666 | Рубин, гальваническая связка с металлом - Rubynit Trimmer
ruby plated, metal bond - Ruby-coated grinding instruments |
| 802 | Алмазное зерно на резиновой связке – полиры CeraGlaze, DiaGloss, Unique и т.д.
diamond grit, rubber binding - Polishers CeraGlaze, DiaGloss, Unique ec. |

Нумерация по стандарту DIN EN ISO 6360-1 ISO Numbering System

- 803** Алмазное зерно на искусственной связке - SuperMax
diamond grit, plastic binding - SuperMax
- 805** Алмазное зерно на керамической связке – AllCeramic SuperMax
diamond grit, ceramic binding - AllCeramic SuperMax
- 806** Алмазное зерно на гальванической связке – все стандартные инструменты и диски
diamond grit, plated metal bond - All standard instruments and discs
- 807** Алмазное зерно на спечённой металлической связке
diamond grit, sintered metal bond
- 808** Алмазное зерно на силиконовой связке - полиры
diamond grit, silicon binding - Polishers

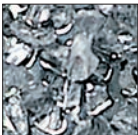
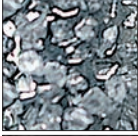
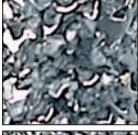
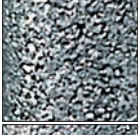
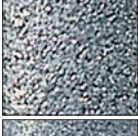
Международная система цветовой кодировки по DIN EN ISO 7711-3 International colour coding for diamond instruments

	<p>■ SC 181 µm ISO 544</p>	<p>Сверхкрупное зерно Supercoarse</p>	<p>черное кольцо Black ring</p>
	<p>■ C 151 µm ISO 534</p>	<p>Крупное зерно Coarse</p>	<p>зеленое кольцо Green ring</p>
	<p>M 107 - 126 µm ISO 524</p>	<p>Среднее зерно Medium</p>	<p>без кольца или синее кольцо Without ring or blue ring</p>
	<p>■ F 40 µm ISO 514</p>	<p>Мелкое зерно Fine</p>	<p>красное кольцо Red ring</p>
	<p>■ SF 20 µm ISO 504</p>	<p>Сверхмелкое зерно Superfine</p>	<p>желтое кольцо Yellow ring</p>
	<p>□ UF 15 µm ISO 494</p>	<p>Ультрамелкое зерно Ultrafine</p>	<p>белое кольцо White ring</p>

Способы заказа • How to order

Заказ можно сделать любым доступным для вас способом: По телефону: +7 (495) 721-67-00, По e-mail: nti-rf@yandex.ru

*При составлении заказа необходимо указать:

1. Номер формы
2. Диаметр (Размер)
3. Зернистость (Цвет)
4. Тип хвостовика
5. Количество (шт)

Получившийся номер заказа с указанием кол-во штук отправить на почту или сообщить по телефону.

Номер формы NTI: **Z879 (290)**  торпеда Beveled Cylinder

Размер/Диаметр: 014

Длина / Head Length мм: 10,0

Shank	ISO	REF	5
FG	Z806 314 290 534...	Z879- ... C-	FG 014
FG	Z806 314 290 524...	Z879- ... M-	FG 014
FG	Z806 314 290 514...	Z879- ... F-	FG 014

Зернистость/Цвет:
 SC - черный
 C - зелёный
 M - синий
 F - красный
 SF - желтый
 UF - белый

Номер заказа NTI: **Z879 - 014 C - FG**

Хвостовик и общая длина

Номер формы	размер	зернистость	Хвостовик и общая длина
Shape No.	Diameter	Grit	Shank Type, Overall Length
Z879	014	C	FG

Хвостовик FG Для турбинного наконечника

313	← 16,5 mm →	FGM	Хвостовик мини Short shank
	ø 1,60 мм		
314	← 19 mm →	FG	Хвостовик стандартный Shank, standard
	ø 1,60 мм		
315	← 21 mm →	FGL	Хвостовик длинный Shank, long
	ø 1,60 мм		
316	← 25 mm →	FGXL	Хвостовик FG, экстрa длинный FG shank, extra long
	ø 1,60 мм		
317	← 30 mm →	FGXXL	Хвостовик FG, супер длинный FG shank, super long
	ø 1,60 мм		



Пиктограммы (EN ISO 21531)































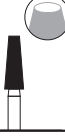

Graphic symbols for dental instruments

	Препарация полости Cavity preparation		Обработка коронок и мостов Crown and bridge technique		Внимание, следуйте указаниям в прилагаемых документах! Caution, consult accompanying documents
	Препарирование под коронку Crown preparation		Обработка акрила Acrylic technique		Следуйте указаниям в инструкции по применению! Observe the instructions for use
	Удаление старых пломб Borsing of old fillings		Изготовление моделей Model fabrication		Рекомендуемая скорость Speed recommendation
	Разрезание коронок Crown separating		Техника отливания моделей Model casting technique		Максимально допустимая скорость Maximum permissible speed
	Обработка пломб Filling process		Техника фрезерования Laboratory precision technique		Расфасовка Packaging unit
	Препарирование корневого канала Root canal treatment				Номер по каталогу Order No.
	Системы штифтов Pin technique		Ультразвуковая баня Ultrasonic bath		Номер ISO ISO No.
	Профилактика Prophylaxis		Термодезинфектор Washer disinfectant		Номер партии - разрешает проследить номер партии Lot number - for traceability of the respective production batch
	Выравнивание корней Root smoothing		Автоклав Autoclave		
	Ортодонтия Orthodontic treatment		Сухожар Hot air sterilizer		Производитель Manufacturer
	Челюстно-лицевая хирургия Jaw surgery		Только для одноразового применения Do not reuse (single use only)		Защита глаз Eye protection
	Имплантология Implantology				Защита органов дыхания Breathing apparatus

Виды форм • Form overview































Алмазные инструменты • Diamond Instruments

	Страница • page		Страница • page		Страница • page
	Бутон <i>Pointed Football</i> 1.9		Ромбовидный <i>Barrel</i> 1.11		Цилиндр, круглый кант <i>KR Cylinder, Modified Shoulder</i> 1.15, 1.16
	Олива <i>Football</i> 1.9		Двойной конус <i>Diabolo</i> 1.11		Цилиндр, длинный <i>Long Cylinder</i> 1.16
	Специальная форма <i>Special Shape</i> 1.9		Двойной конус, длинный <i>Long Diabolo</i> 1.11		Торцевой <i>End Cutting</i> 1.16
	Гренада <i>Grenade</i> 1.9		Колесо <i>Wheel</i> 1.11, 1.12		Конус <i>Flat End Taper</i> 1.17
	Межзубный <i>Interproximal</i> 1.9		Грушевидный <i>Pear</i> 1.12		Конус, круглый кант <i>KR Taper, Modified Shoulder</i> 1.17, 1.18
	Шаровидный <i>Round</i> 1.10		Грушевидный, длинный <i>Long Pear</i> 1.12		Конус, плоский <i>Flat End Taper</i> 1.17, 1.18
	Шаровидный, длинный <i>Long Round</i> 1.10		Линза <i>Knife Edge</i> 1.12		Конус, боковой <i>Taper, Side Cutting</i> 1.17, 1.18
	Шаровидный, с воротничком <i>Round with Collar</i> 1.10		Оклюзионный <i>Occlusal Contouring</i> 1.13		Конус, длинный <i>Long Flat End Taper</i> 1.18
	Обратный конус <i>Inverted Cone</i> 1.10		Маркер глубины <i>Depth Marker</i> 1.12, 1.13		Конус, круглый <i>Round End Taper</i> 1.18, 1.19, 1.22
	Обратный конус, с воротничком <i>Inverted Cone with Collar</i> 1.11		Dr Mark J. Caldwell, USA Маркер глубины <i>Depth Marker</i> 1.14		Конус, длинный, круглый <i>Long Round End Taper</i> 1.19
	Обратный конус, длинный <i>Long Inverted Cone</i> 1.11		Цилиндр <i>Cylinder</i> 1.15 - 1.18		Конус, атрауматичный <i>Round Taper with Safe End</i> 1.19, 1.20

Виды форм • Form overview

Алмазные инструменты • Diamond Instruments

























		Страница • page			Страница • page			Страница • page
	Конус, остроконечный <i>X-mas Tree</i>	1.19, 1.20		Нёбный <i>Palatinal</i>	1.27		Алмазные инструменты ABACUS® <i>ABACUS Diamond Instruments</i>	1.4 - 1.6
	Конус, остроконечный, длинный <i>Long Needle</i>	1.20		Колесо <i>Donut</i>	1.27		Алмазные инструменты ABACUS® TURBO <i>ABACUS® TURBO Diamond Instruments</i>	1.7
	Пламевидный <i>Flame</i>	1.20 - 1.22, 1.26, 1.27		Dr Jacques Raynal, France Конус, плоский, с гидом <i>Flat End Taper with guide pin</i>	1.27		Алмазные инструменты TURBO <i>TURBO Diamond Instruments</i>	1.35, 1.37
	Конус, атравматичный <i>Flame with Safe End</i>	1.21		Конус, круглый, с гидом <i>Round End Taper with guide pin</i>	1.27		Алмазные штрипсы <i>Diamond finishing strips</i>	1.38-1.39
	Пламевидный, длинный <i>Long Flame</i>	1.21						
	Торпеда <i>Beveled End Cylinder</i>	1.22, 1.23		1.28, 1.29 Специально для разрезания коронок из оксида циркония <i>Specially for sectioning zirconia crowns</i>				
	Торпеда, коническая <i>Curettage</i>	1.22, 1.23		Алмазные инструменты Z-Cut <i>Z-Cut Diamond Instruments</i>	1.29			
	Торпеда, длинная <i>Long Modified Beveled Cylinder</i>	1.23		Редьюсер <i>Reducer</i>	1.30			
	EC-2009 Easy Chamfer Торпеда <i>Modified Beveled Cylinder</i>	1.24		Окклюзионный <i>Occlusal Shaping and Contouring</i>	1.30			
	EC-2011 Easy Chamfer Торпеда, коническая <i>Curettage</i>	1.25		Серия TDF Специальные инструменты <i>Specialty Diamonds</i>	1.32			
	Цилиндр, круглый <i>Round End Cylinder</i>	1.25, 1.26		Kiddies <i>Kiddies</i>	1.31			
	Цилиндр, остроконечный <i>Beveled Cylinder</i>	1.26		Инструменты для лечения пародонтита <i>Periodont Instruments</i>	1.33			
	Цилиндр, круглый, выпуклый <i>KS Cylinder cylindrical, convex end, rounded edge</i>	1.26						

Виды форм • Form overview

Твердосплавные боры • Tungsten Carbide Burs

Страница • page		Страница • page		Страница • page		
 <p>Разрезатели металлических коронок Metal Crown Cutter</p> <p>Цилиндр, круглый, длинный 2.4 <i>Long Round End Cylinder</i></p> <hr/> <p>Разрезатели метало-керамических коронок Metal and porcelain crown cutter</p> <p>Цилиндр, круглый, длинный 2.5 <i>Long Round End Cylinder</i></p> <hr/> <p>NTI Crown Cut 2.6 Диск из спечённых алмазов для разрезания коронок <i>Sintered diamond disc for separating crowns</i></p> <hr/> <p>MF-Cut 2.7 Многофункциональные фрезы <i>MF-Cut multifunctional cutting instruments</i></p> <hr/> <p>ЭНДО 2.10 Конический, экстра-длинный <i>Conical, extra long</i></p> <hr/> <p>Боры для удаления пломб и клея 2.15 <i>Filling and Bonding Resin Remover</i></p> <hr/> <p>Боры для удаления клея 2.16 <i>Bonding Resin Remover</i></p> <hr/> <p>Специальные инструменты для лечения пародонтита 2.17 <i>Special Instruments for Periodontics</i></p>	<p>Твердосплавный бор Tungsten Carbide Burs</p> <p>Круглый 2.8 <i>Round</i></p> <hr/> <p>Обратный конус 2.9 <i>Inverted Cone</i></p> <hr/> <p>Грушевидный 2.9, 2.10 <i>Pear</i></p> <hr/> <p>Грушевидный, длинный 2.9 <i>Long Pear</i></p> <hr/> <p>Цилиндр 2.9, 2.10 <i>Cylinder</i></p> <hr/> <p>Цилиндр, длинный 2.9 <i>Long Cylinder</i></p> <hr/> <p>Цилиндр, круглый 2.9, 2.10 <i>Round End Cylinder</i></p> <hr/> <p>Конический 2.9, 2.10 <i>Tapered Fissure</i></p> <hr/> <p>Конический, круглый 2.10 <i>Round End Tapered Fissure</i></p> <hr/> <p>Конический, длинный 2.10 <i>Long Tapered Fissure</i></p>		<p>Финиры Finishing Carbide Burs</p> <p>Серия TDF Конический, остроконечный, безопасный конец 2.12 <i>Taper, pointed with safe end</i></p> <hr/> <p>Пламевидный 2.12, 2.14 <i>Flame</i></p> <hr/> <p>Пламевидный, длинный 2.12, 2.14 <i>Long Flame</i></p> <hr/> <p>Торпеда 2.12, 2.13 <i>Parallel Bevel</i></p> <hr/> <p>Торпеда, коническая 2.12, 2.13 <i>Curettage</i></p> <hr/> <p>Конус, круглый 2.13 <i>Round End Taper</i> <i>Cône à bout arrondi</i></p> <hr/> <p>Бокорез 2.13 <i>Taper, side cutting</i></p> <hr/> <p>Олива 2.13 <i>Football</i></p> <hr/> <p>Олива, атравматичная 2.13 <i>Football, Safe End</i></p> <hr/> <p>Гренада 2.14 <i>Grenade</i></p> <hr/> <p>Шаровидный 2.14 <i>Round</i></p>			
	<p>Зуботехническая лаборатория • Laboratory Боры для финишной обработки керамики 2.14 <i>Ceramic Finishing Burs</i></p>					

Виды полиров • Polishers overview

Страница • page		Страница • page		Страница • page	
Полиры для керамики Porcelain Polishers		Благородные сплавы Precious Alloys		Щётки для профилактики Prophylaxis Cup Brushes	
 <p>CeraGlaze 4.4</p>	 <p>EpsiPol коричневый <i>brown</i> 4.10</p>	 <p>ProfiLax3 4.14 Смонтированные щётки RA <i>Mounted brushes RA</i></p>			
 <p>CeraWhite 4.5 CeraPink CeraSupergrey</p>	 <p>EpsiPol зелёный <i>green</i> 4.10</p>	 <p>Щётки Screw-Type (прикручивающиеся) 4.15 <i>Screw-Type Brushes</i></p>			
 <p>CeraDia 4.5</p>	 <p>AmalgamMaster 4.11</p>	 <p>Щётки Snap-on (пристёгивающиеся) 4.15 <i>Snap-on Brushes</i></p>			
Полиры для композитов Composite Polishers		Универсальный полир Universal polishers		Профилактика Prophylaxis	
 <p>FlexiPol 4.6, 4.7</p>	 <p>UniWhite 4.11</p>	 <p>ProphylaxeMaster 4.16</p>			
 <p>Unique 4.8</p>	 <p>UniBlack 4.11</p>	Полиры для пластика Acrylic Polishers			
 <p>DiaGloss 4.8</p>	ProfiLax3 Полиры для профилактики Prophylaxis Polishers		 <p>AcrylicMaster 4.17</p>		
 <p>BrushGloss 4.9</p>	 <p>Монтированные полиры RA <i>Mounted polishers RA</i> 4.12</p>	 <p>Prothetics 4.17</p>			
 <p>MicroComp 4.9</p>	 <p>Полиры Snap-on (пристёгивающиеся) 4.13 <i>Snap-on Polishers</i></p>	 <p>Чашеобразная щёточка из натуральной щетины 4.11 <i>Brushlets made of nature bristle</i></p>			
 <p>MacroComp 4.9</p>	 <p>Полиры Screw-Type (прикручивающиеся) 4.13 <i>Screw-Type Polishers</i></p>				

Каталог изделий для стоматологов • Dental Surgery



Алмазные инструменты ABACUS® 1.4 - 1.6
 ABACUS® Diamond Instruments



Алмазные инструменты ABACUS® TURBO 1.7
 ABACUS® Turbo Diamond Instruments



Алмазные шлифовальные инструменты FG/FGM/RA 1.8 - 1.27
 Diamond Instruments FG/FGM/RA

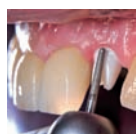

ЦИРКОНИЕВАЯ КЕРАМИКА • ZIRCONIA 1.28 - 1.29
 Специальные инструменты для обработки циркониевой керамики в полости рта Z-Cut
 Z-Cut special instruments for trimming zirconia in the mouth

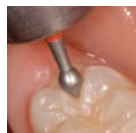

Инструменты для создания окклюзионных поверхностей 1.30
 Instruments for Occlusal Shaping and Contouring

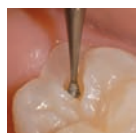

Алмазные инструменты Kiddies, для минимально-инвазивного лечения 1.31
 Kiddies, diamond instruments for minimal invasive dentistry

Специальные алмазные инструменты для обработки композитов серии TDF 1.32
 TDF Serie Specialty Diamonds for composite preparation

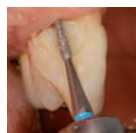

Periodont Set- Набор инструментов для лечения пародонтита 1.33
 Periodont set



Алмазные инструменты TURBO FG 1.34 - 1.37
 TURBO FG Diamonds



Алмазные штрипсы без режущего зубчатого венца, 1.38, 1.39
 Алмазные штрипсы с режущим зубчатым венцом
 Non-serrated diamond finishing strips, Serrated diamond finishing strips

Правила эксплуатации для вращающихся алмазных инструментов 1.40, 1.41
 User information for rotary dental instruments

Алмазные инструменты для стоматологов

Diamond Instruments for Dentists



Алмазные инструменты ABACUS® • ABACUS® Diamond Instruments

Каталог изделий для стоматологов

**Z368
(257)**



Купить

Бутон
Pointed Football

Размер / Size ø 1/10 мм	020	023
Длина / Head Length мм	5,5	5,0

Shank	ISO	REF	5
FG	■ Z806 314 257 534...	Z368- ... C- FG	020 023
FG	■ Z806 314 257 524...	Z368- ... M- FG	020
FG	■ Z806 314 257 514...	Z368- ... F- FG	020 023

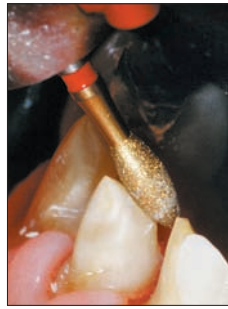

Z368-020F-FG

**Z379
(277)**



Купить

Олива
Football

Размер / Size ø 1/10 мм	023
Длина / Head Length мм	4,2

Shank	ISO	REF	5
FG	■ Z806 314 277 534...	Z379- ... C-FG	023
FG	■ Z806 314 277 514...	Z379- ... F-FG	023

**Z801
(001)**



Купить

Шаровидный
Round

Размер / Size ø 1/10 мм	014	021	023
Длина / Head Length мм	-	-	-

Shank	ISO	REF	5
FG	■ Z806 314 001 534...	Z801- ... C- FG	014 021 023
FG	■ Z806 314 001 524...	Z801- ... M- FG	014 021
FG	■ Z806 314 001 514...	Z801- ... F- FG	014 021

**Z811
(038)**



Купить

Ромбовидный
Barrel

Размер / Size ø 1/10 мм	033
Длина / Head Length мм	4,2

Shank	ISO	REF	5
FG	■ Z806 314 038 534...	Z811- ... C-FG	033

**Z830L
(239)**



Купить

Грушевидный, длинный
Long Pear

Размер / Size ø 1/10 мм	012	014	016
Длина / Head Length мм	4,0	5,0	5,0

Shank	ISO	REF	5
FG	■ Z806 314 239 534...	Z830L- ... C- FG	012 014 016
FG	■ Z806 314 239 524...	Z830L- ... M- FG	012 014 016
FG	■ Z806 314 239 514...	Z830L- ... F- FG	012

**Z835KR
(156)**



Купить

Цилиндр, круглый кант
KR Cylinder, Modified Shoulder

Размер / Size ø 1/10 мм	012
Длина / Head Length мм	4,5

Shank	ISO	REF	5
FG	■ Z806 314 156 534...	Z835KR- ... C- FG	012
FG	■ Z806 314 156 524...	Z835KR- ... M- FG	012

**Z837KR
(158)**



Купить

Конус, круглый кант
KR Cylinder, Modified Shoulder

Размер / Size ø 1/10 мм	014
Длина / Head Length мм	8,3

Shank	ISO	REF	5
FG	■ Z806 314 158 534 ...	Z837KR- ... C- FG	014
FG	■ Z806 314 158 524 ...	Z837KR- ... M- FG	014

**Z845KR
(544)**



Купить

Конус, круглый кант
KR Taper, Modified Shoulder

Размер / Size ø 1/10 мм	016	025
Длина / Head Length мм	4,0	4,0

Shank	ISO	REF	5
FG	■ Z806 314 544 534 ...	Z845KR- ... C- FG	025
FG	■ Z806 314 544 524 ...	Z845KR- ... M- FG	016

**Z846KR
(545)**



Купить

Конус, круглый кант
KR Taper, Modified Shoulder

Размер / Size ø 1/10 мм	016
Длина / Head Length мм	6,0

Shank	ISO	REF	5
FG	■ Z806 314 545 524...	Z846KR- ... M- FG	016

**Z847
(172)**



Купить

Конус, плоский
Flat End Taper

Размер / Size ø 1/10 мм	014	016
Длина / Head Length мм	8,0	8,0

Shank	ISO	REF	5
FG	■ Z806 314 172 534...	Z847- ... C- FG	014 016

Пожалуйста, соблюдайте рекомендуемую рабочую скорость (таблица скоростей – страница 11.11) / Please observe Recommended speeds (speed chart - page 11.11)

■ ... C	Зелёное кольцо/Green ring	крупное/coarse	175 µm	ISO No. 534
■ ... M	Синее кольцо/Blue ring	среднее/medium	125 µm	ISO No. 524
■ ... F	Красное кольцо/Red ring	мелкое/fine	45 µm	ISO No. 514

Алмазные инструменты ABACUS® • ABACUS® Diamond Instruments

Z847KR (546)
 Конус, круглый кант
 KR Taper, Modified Shoulder



Купить

Размер / Size ø 1/10 мм	016	018
Длина / Head Length мм	8,0	8,0
Shank ISO	REF	5
FG	Z806 314 546 534...	Z847KR- ... C-FG 016 018

Z848 (173)
 Конус, плоский
 Flat End Taper



Купить

Размер / Size ø 1/10 мм	018
Длина / Head Length мм	10,0
Shank ISO	REF 5
FG	Z806 314 173 534... Z848- ... C-FG 018

Z850 (199)
 Конус, круглый
 Round End Taper

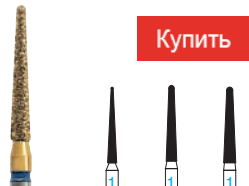

Купить

Размер / Size ø 1/10 мм	012	014	016
Длина / Head Length мм	10,0	10,0	10,0
Shank ISO	REF	5	
FG	Z806 314 199 534...	Z850- ... C-FG 012 014 016	
FG	Z806 314 199 524...	Z850- ... M-FG 012 014	
FG	Z806 314 199 514...	Z850- ... F-FG 012	

Z855 (197)
 Конус, круглый
 Round End Taper



Купить

Размер / Size ø 1/10 мм	025
Длина / Head Length мм	7,0
Shank ISO	REF 5
FG	Z806 314 197 534... Z855- ... C-FG 025

Z856 (198)
 Конус, круглый
 Round End Taper

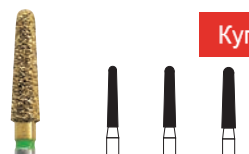

Купить

Размер / Size ø 1/10 мм	014	016	018	021
Длина / Head Length мм	8,0	8,0	8,0	8,0
Shank ISO	REF	5		
FG	Z806 314 198 534...	Z856- ... C-FG 014 016 018 021		

Z856L (201)
 Конус, круглый, длинный
 Long Round End Taper



Купить

Размер / Size ø 1/10 мм	018
Длина / Head Length мм	9,0
Shank ISO	REF 5
FG	Z806 314 201 534... Z856L- ... C-FG 018

Z858 (165)
 Конус, остроконечный
 Needle

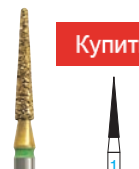

Купить

Размер / Size ø 1/10 мм	014
Длина / Head Length мм	8,0
Shank ISO	REF 5
FG	Z806 314 165 534... Z858- ... C-FG 014

Z862 (249)
 Пламевидный
 Flame



Купить

Размер / Size ø 1/10 мм	014
Длина / Head Length мм	8,0
Shank ISO	REF 5
FG	Z806 314 249 534... Z862- ... C-FG 014

Z863 (250)
 Пламевидный
 Flame



Купить

Размер / Size ø 1/10 мм	012	016
Длина / Head Length мм	10,0	10,0
Shank ISO	REF	5
FG	Z806 314 250 534...	Z863- ... C-FG 012 016
FG	Z806 314 250 524...	Z863- ... M-FG 012 016
FG	Z806 314 250 514...	Z863- ... F-FG 012 016

Z877K (297)
 Торпеда, коническая, для
 десневого curettage
 Curettage



Купить

Размер / Size ø 1/10 мм	012	016
Длина / Head Length мм	6,0	6,0
Shank ISO	REF	5
FG	Z806 314 297 534...	Z877K- ... C-FG 012 016
FG	Z806 314 297 514...	Z877K- ... F-FG 016

Пожалуйста, соблюдайте рекомендуемую рабочую скорость (таблица скоростей – страница 11.11) / Please observe Recommended speeds (speed chart - page 11.11)

■	... C	Зелёное кольцо/Green ring	крупное/coarse	175 µm	ISO No. 534
■	... M	Синее кольцо/Blue ring	среднее/medium	125 µm	ISO No. 524
■	... F	Красное кольцо/Red ring	мелкое/fine	45 µm	ISO No. 514

Алмазные инструменты AVACUS® • AVACUS® Diamonds

Как сделать заказ

Каталог изделий для стоматологов

Z878 (289)

Торпеда
Beveled Cylinder



Купить

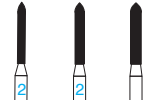

Размер / Size ø 1/10 мм	010	012	014	
Длина / Head Length мм	8,0	8,0	8,0	
Shank	ISO	REF	5	
FG	Z806 314 289 534... Z878- ... C- FG	012	014	
FG	Z806 314 289 524... Z878- ... M- FG	010	012	014
FG	Z806 314 289 514... Z878- ... F- FG	010	012	014

Z878K (298)

Торпеда, коническая, для
десневого кюретажа
Curettage



Купить

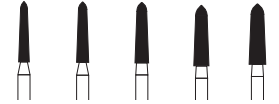

Размер / Size ø 1/10 мм	014	016	018	020	022	
Длина / Head Length мм	8,0	8,0	8,0	8,0	8,0	
Shank	ISO	REF	5			
FG	Z806 314 298 534... Z878K- ... C- FG	014	016	018	020	022
FG	Z806 314 298 524... Z878K- ... M- FG	014	016			
FG	Z806 314 298 514... Z878K- ... F- FG		016			022

Z879 (290)

Торпеда
Beveled Cylinder



Купить

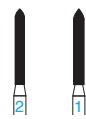

Размер / Size ø 1/10 мм	012	014	
Длина / Head Length мм	10,0	10,0	
Shank	ISO	REF	5
FG	Z806 314 290 534... Z879- ... C- FG	012	014
FG	Z806 314 290 524... Z879- ... M- FG	012	014
FG	Z806 314 290 514... Z879- ... F- FG	012	014

Z879K (299)

Торпеда, коническая, для
десневого кюретажа
Curettage



Купить



Размер / Size ø 1/10 мм	012	014	016	018	
Длина / Head Length мм	10,0	10,0	10,0	10,0	
Shank	ISO	REF	5		
FG	Z806 314 299 534... Z879K- ... C- FG	012	014	016	018
FG	Z806 314 299 524... Z879K- ... M- FG	012	014	016	
FG	Z806 314 299 514... Z879K- ... F- FG	012	014	016	

Z880 (140)

Цилиндр, круглый
Round End Cylinder



Купить



Размер / Size ø 1/10 мм	012		
Длина / Head Length мм	6,0		
Shank	ISO	REF	5
FG	Z806 314 140 534... Z880- ... C- FG	012	
FG	Z806 314 140 524... Z880- ... M- FG	012	

Z881 (141)

Цилиндр, круглый
Round End Cylinder



Купить



Размер / Size ø 1/10 мм	014	016	
Длина / Head Length мм	8,0	8,0	
Shank	ISO	REF	5
FG	Z806 314 141 534... Z881- ... C- FG	014	016
FG	Z806 314 141 524... Z881- ... M- FG	014	
FG	Z806 314 141 514... Z881- ... F- FG	014	016

Z909 (068)

Колесо
Donut



Купить



Размер / Size ø 1/10 мм	040		
Длина / Head Length мм	1,6		
Shank	ISO	REF	5
FG	Z806 314 068 534... Z909- ... C- FG	040	

Пожалуйста, соблюдайте рекомендуемую рабочую скорость (таблица скоростей – страница 11.11) / Please observe Recommended speeds (speed chart - page 11.11)

■	... C	Зелёное кольцо/Green ring	крупное/coarse	175 µm	ISO No. 534
■	... M	Синее кольцо/Blue ring	среднее/medium	125 µm	ISO No. 524
■	... F	Красное кольцо/Red ring	мелкое/fine	45 µm	ISO No. 514

Алмазные инструменты ABACUS® • ABACUS® Diamonds

Как сделать заказ

Комбинация спирали и алмазного покрытия UniMatrix® создаёт более гладкую поверхность чем нормальный алмазный инструмент с идентичным алмазным покрытием. Инструмент с грубой зернистостью создаёт поверхность с такой же степенью гладкости как алмазный инструмент со средней зернистостью. Таким образом, сразу после этого можно использовать инструмент с мелкой зернистостью для финишной обработки препарации.

The combination of a diamond-coated spiral with UniMatrix® diamond-coating gives a smoother ground surface than standard diamond instruments with an identical grit size.

The coarse grit surface produces a ground surface appearance similar to grinding with a medium grit size diamond instrument. Therefore it is possible to use a fine grit sized instrument directly afterwards for finishing the preparation.

Каталог изделий для стоматологов

Z830L (239)



Грушевидный, длинный
Long Pear



Купить

Размер / Size ø 1/10 мм	012	014
Длина / Head Length мм	4,0	5,0
Shank ISO	REF	5
FG	TZ806 314 239 534... Z830L- ...TC-FG	012 014



Z850 (199)



Конус, круглый
Round End Taper



Купить

Размер / Size ø 1/10 мм	016
Длина / Head Length мм	10,0
Shank ISO	REF 5
FG	TZ806 314 199 534... Z850- ...TC-FG 016

Z863 (250)



Пламеvidный
Flame



Купить

Размер / Size ø 1/10 мм	016
Длина / Head Length мм	10,0
Shank ISO	REF 5
FG	TZ806 314 250 534... Z863- ...TC-FG 016

Z879 (290)



Торпеда
Beveled Cylinder



Купить

Размер / Size ø 1/10 мм	014
Длина / Head Length мм	10,0
Shank ISO	REF 5
FG	TZ806 314 290 534... Z879- ...TC-FG 014



Пожалуйста, соблюдайте рекомендуемую рабочую скорость (таблица скоростей – страница 11.11) / Please observe Recommended speeds (speed chart - page 11.11)

■	... C	Зелёное кольцо/Green ring	крупное/coarse	175 µm	ISO No. 534
■	... M	Синее кольцо/Blue ring	среднее/medium	125 µm	ISO No. 524
■	... F	Красное кольцо/Red ring	мелкое/fine	45 µm	ISO No. 514

Алмазные инструменты FG/FGM/RA

Diamond Instruments FG/FGM/RA

Каталог изделий для стоматологов

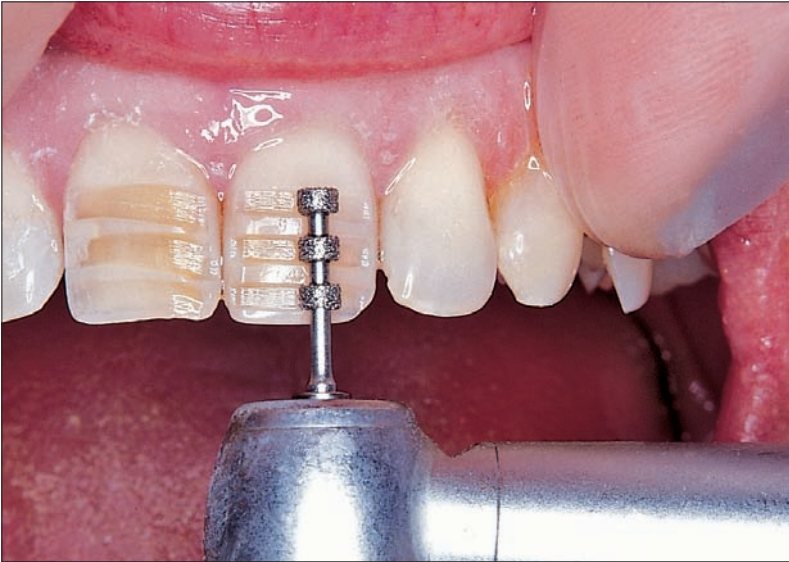

1.13
Маркеры глубины
Depth Marker



NTI производит более 400 различных алмазных инструментов с шестью различными зернистостями. Широкая линейка продукции делает возможной любой вид индивидуального препарирования.

NTI supplies more than 400 different diamond instruments with up to six different grit sizes. The comprehensive range provides for any shape of specific preparation.

Алмазные инструменты • Diamond Instruments

Как сделать заказ

368 (257)

Бутон
Pointed Football

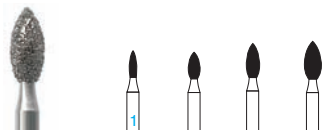

Размер / Size ø 1/10 мм	010	016	018	023
Длина / Head Length мм	3,5	3,5	4,5	5,0
Shank	ISO	REF		
FGL 806 315 257 524...	368 - ... M -FGL			023
FGL 806 315 257 514...	368 - ... F -FGL			023
FGL 806 315 257 504...	368 - ... SF -FGL			023
FG 806 314 257 524...	368 - ... M -FG	010	016	018 023
FG 806 314 257 544...	368 - ... SC -FG	016 018		023
FG 806 314 257 534...	368 - ... C -FG	016 018		023
FG 806 314 257 514...	368 - ... F -FG	010	016	018 023
FG 806 314 257 504...	368 - ... SF -FG	010	016	018 023
FG 806 314 257 494...	368 - ... UF -FG	016 018		023
RA 806 204 257 524...	368 - ... M -RA	016		

379 (277)

Олива
Football



Размер / Size ø 1/10 мм	012	014	016	018	023	029
Длина / Head Length мм	3,0	3,0	3,2	3,3	4,2	5,5
Shank	ISO	REF				
FGL 806 315 277 524...	379 - ... M -FGL					023
FGL 806 315 277 514...	379 - ... F -FGL					023
FGL 806 315 277 504...	379 - ... SF -FGL					023
FG 806 314 277 524...	379 - ... M -FG	012	014	016	018	023 029
FG 806 314 277 544...	379 - ... SC -FG	014 016 018			023 029	
FG 806 314 277 534...	379 - ... C -FG	012	014	016	018	023 029
FG 806 314 277 514...	379 - ... F -FG	012	014	016	018	023 029
FG 806 314 277 504...	379 - ... SF -FG	012	014	016	018	023 029
FG 806 314 277 494...	379 - ... UF -FG	016 018			023	

370 (507)

Специальная форма
Special Shape



Размер / Size ø 1/10 мм	023	
Длина / Head Length мм	5,5	
Shank	ISO REF	
FG 806 314 507 534...	370 - ... C -FG	023
FG 806 314 507 514...	370 - ... F -FG	023
FG 806 314 507 504...	370 - ... SF -FG	023

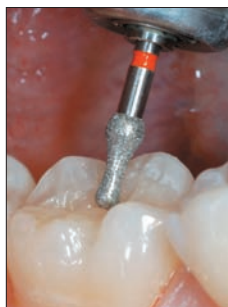

392 (465)

Межзубный
Interproximal

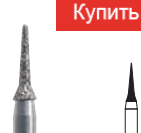

Размер / Size ø 1/10 мм	016	
Длина / Head Length мм	5,0	
Shank	ISO REF	
FGL 806 313 465 524...	392 - ... M -FGL	016
FG 806 314 465 524...	392 - ... M -FG	016
FG 806 314 465 514...	392 - ... F -FG	016
FG 806 314 465 504...	392 - ... SF -FG	016

369 (263)

Бутон
Pointed Football



Размер / Size ø 1/10 мм	025	
Длина / Head Length мм	5,5	
Shank	ISO REF	
FG 806 314 263 524...	369 - ... M -FG	025
FG 806 314 263 534...	369 - ... C -FG	025
FG 806 314 263 514...	369 - ... F -FG	025
FG 806 314 263 504...	369 - ... SF -FG	025

Купить

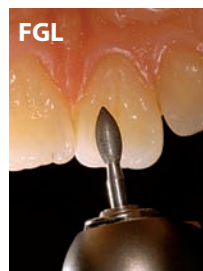

390 (274)

Гренада
Grenade



Размер / Size ø 1/10 мм	016	
Длина / Head Length мм	3,5	
Shank	ISO REF	
FG 806 314 274 524...	390 - ... M -FG	016
FG 806 314 274 534...	390 - ... C -FG	016
FG 806 314 274 514...	390 - ... F -FG	016
FG 806 314 274 504...	390 - ... SF -FG	016

392A (465)

Межзубный
Interproximal



Размер / Size ø 1/10 мм	016	
Длина / Head Length мм	3,5	
Shank	ISO REF	
FG 806 314 465 524...	392A - ... M -FG	016
FG 806 314 465 514...	392A - ... F -FG	016

Купить

Купить

Каталог изделий для стоматологов

Пожалуйста, соблюдайте рекомендуемую работу **Купить** таблица скоростей – страница 11.11) / Please observe Recommended speeds (speed chart - page 11.11)

M Без кольца/Without ring	средняя/Medium	107-126 µm ISO 524	F Красное кольцо/Red ring	мелкая/Fine	40 µm	ISO 514
SC Чёрное кольцо/Black ring	сверхкрупная/Supercoarse	181 µm ISO 544	SF Жёлтое кольцо/Yellow ring	сверхмелкая/Superfine	20 µm	ISO 504
C Зелёное кольцо/Green ring	крупная/Coarse	151 µm ISO 534	UF Белое кольцо/White ring	ультрамелкая/Ultrafine	15 µm	ISO 494

Алмазные инструменты • Diamond Instruments

801
(001)



Шаровидный
Round

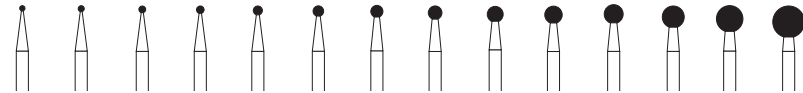

Размер / Size ø 1/10 мм	007	008	009	010	012	014	016	018	021	023	025	029	035	042	
Длина / Head Length мм															
Shank ISO	REF														
FGM 806 313 001 524...	801- ... M- FGM				012	014		018							
FGM 806 313 001 534...	801- ... C- FGM									023					
FG 806 314 001 524...	801- ... M- FG	007	008	009	010	012	014	016	018	021	023	025	029	035	042
FG 806 314 001 544...	801- ... SC-FG					012	014	016	018	021	023	025	029	035	
FG 806 314 001 534...	801- ... C- FG					012	014	016	018	021	023	025	029	035	042
FG 806 314 001 514...	801- ... F- FG	007	008	009	010	012	014	016	018	021	023	025	029	035	
FG 806 314 001 504...	801- ... SF-FG					012	014	016	018	021	023	025	029	035	
RA 806 204 001 524...	801- ... M- RA				010	012	014	016	018	021	023		029		

Купить

801L
(697)



Шаровидный, длинный
Long Round

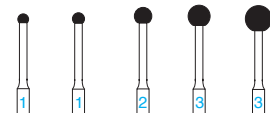

Размер / Size ø 1/10 мм	014	016	023	029	035	
Длина / Head Length мм						
Shank ISO	REF					
FG 806 314 697 524...	801L- ... M- FG	014	016	023	029	035
FG 806 314 697 544...	801L- ... SC-FG	014	016	023	029	
FG 806 314 697 534...	801L- ... C- FG	014	016	023	029	035

Купить

802
(002)



Шаровидный, с воротничком
Round with Collar

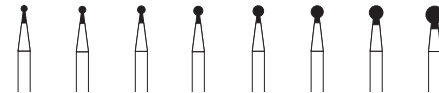

Размер / Size ø 1/10 мм	008	009	010	012	014	016	018	023	
Длина / Head Length мм	2,4	2,4	2,4	2,4	2,4	2,4	2,4	3,2	
Shank ISO	REF								
FG 806 314 002 524...	802- ... M- FG	008	009	010	012	014	016	018	023
FG 806 314 002 544...	802- ... SC-FG					014	016	018	023
FG 806 314 002 534...	802- ... C- FG				012	014	016	018	023
FG 806 314 002 514...	802- ... F- FG					014	016	018	

Купить

805
(010)



Обратный конус
Inverted Cone



Размер / Size ø 1/10 мм	008	009	010	012	014	016	018	021	023	
Длина / Head Length мм	1,0	1,0	1,0	1,2	1,6	1,6	1,6	1,9	2,5	
Shank ISO	REF									
FGM 806 313 010 524...	805- ... M- FGM				012	014				
FG 806 314 010 524...	805- ... M- FG	008	009	010	012	014	016	018	021	023
FG 806 314 010 544...	805- ... SC-FG					014	016	018	021	
FG 806 314 010 534...	805- ... C- FG				012	014	016	018	021	023
FG 806 314 010 514...	805- ... F- FG					014	016			
RA 806 204 010 524...	805- ... M- RA				010	012	014	016		

Купить

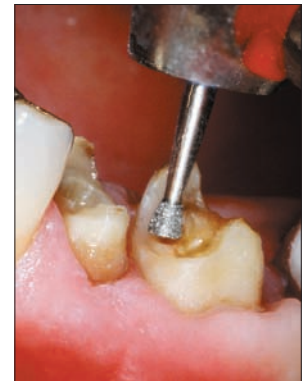

805-023M-FG

Пожалуйста, соблюдайте рекомендуемую рабочую скорость (таблица скоростей – страница 11.11) / Please observe Recommended speeds (speed chart - page 11.11)

M Без кольца/Without ring	средняя/Medium	107-126 µm ISO 524	F Красное кольцо/Red ring	мелкая/Fine	40 µm	ISO 514
SC Чёрное кольцо/Black ring	сверхкрупная/Supercoarse	181 µm ISO 544	SF Жёлтое кольцо/Yellow ring	сверхмелкая/Superfine	20 µm	ISO 504
C Зелёное кольцо/Green ring	крупная/Coarse	151 µm ISO 534	UF Белое кольцо/White ring	ультрамелкая/Ultrafine	15 µm	ISO 494

Алмазные инструменты • Diamond Instruments

806 (019)

Обратный конус, с воротничком
Inverted Cone with Collar



Размер / Size ø 1/10 мм	008	009	010	012	014	016	018	023	
Длина / Head Length мм	2,0	2,0	2,0	3,0	3,0	3,0	3,0	4,0	
Shank ISO REF									
FG 806 313 019 524...	806- ... M- FG			010					
FG 806 314 019 524...	806- ... M- FG	008	009	010	012	014	016	018	023
FG ■ 806 314 019 544...	806- ... SC-FG			014 016 018					
FG ■ 806 314 019 534...	806- ... C- FG			010 012 014 016 018 023					

Купить

807 (225)

Обратный конус
Inverted Cone

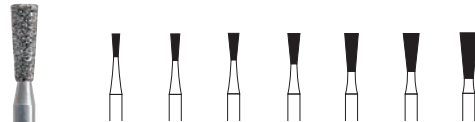

Размер / Size ø 1/10 мм	010	012	014	016	018	021	023
Длина / Head Length мм	3,0	3,5	3,5	4,0	5,0	5,0	6,0
Shank ISO REF							
FG 806 314 225 524...	807- ... M- FG			010 012 014 016 018 021 023			
FG ■ 806 314 225 544...	807- ... SC-FG			016 018			
FG ■ 806 314 225 534...	807- ... C- FG			012 014 016 018 021			

Купить

807L (226)

Обратный конус, длинный
Long Inverted Cone



Размер / Size ø 1/10 мм	018
Длина / Head Length мм	7,0
Shank ISO REF	
FG 806 314 226 524...	807L- ... M-FG 018

Купить

808 (014)

Обратный конус
Inverted Cone



Размер / Size ø 1/10 мм	018	023
Длина / Head Length мм	0,7	0,8
Shank ISO REF		
FG 806 314 014 524...	808- ... M- FG 018 023	
FG ■ 806 314 014 534...	808- ... C- FG 018 023	

Купить

811 (038)

Ромбовидный
Barrel

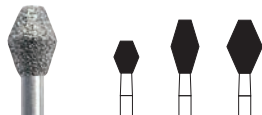

Размер / Size ø 1/10 мм	033	037	047
Длина / Head Length мм	4,2	7,0	7,0
Shank ISO REF			
FG 806 314 038 524...	811- ... M- FG 033 037 047		
FG ■ 806 314 038 544...	811- ... SC- FG 033 037 047		
FG ■ 806 314 038 534...	811- ... C- FG 033 037 047		

Купить

813 (032)

Обратный конус
Diabolo



Размер / Size ø 1/10 мм	010	012	014	016	018
Длина / Head Length мм	1,5	1,5	1,5	2,0	2,0
Shank ISO REF					
FG 806 314 032 524...	813 - ... M- FG 010 012 014 016 018				
FG ■ 806 314 032 544...	813 - ... SC- FG 016 018				
FG ■ 806 314 032 534...	813 - ... C- FG 012 014 016 018				

Купить

813L (523)

Обратный конус, длинный
Long Diabolo



Размер / Size ø 1/10 мм	014	016
Длина / Head Length мм	3,0	3,0
Shank ISO REF		
FG 806 314 523 524...	813L- ... M-FG 014 016	
FG ■ 806 314 523 534...	813L- ... C- FG 014 016	

Купить

815 (040)

Колесо
Wheel

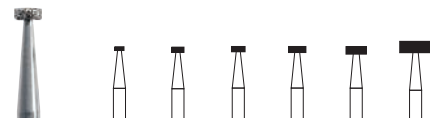

Размер / Size ø 1/10 мм	012	016	018	023	027	042
Длина / Head Length мм	0,5	0,7	0,7	0,8	1,0	1,5
Shank ISO REF						
FG 806 314 040 524...	815- ... M-FG 012 016 018 027 042					
FG ■ 806 314 040 534...	815- ... C- FG 018 023 027 042					

Купить

Пожалуйста, соблюдайте рекомендуемую рабочую скорость (таблица скоростей – страница 11.11) / Please observe Recommended speeds (speed chart - page 11.11)

■ M Без кольца/Without ring	средняя/Medium	107-126 µm ISO 524	■ F Красное кольцо/Red ring	мелкая/Fine	40 µm	ISO 514
■ SC Чёрное кольцо/Black ring	сверхкрупная/Supercoarse	181 µm ISO 544	■ SF Жёлтое кольцо/Yellow ring	сверхмелкая/Superfine	20 µm	ISO 504
■ C Зелёное кольцо/Green ring	крупная/Coarse	151 µm ISO 534	□ UF Белое кольцо/White ring	ультрамелкая/Ultrafine	15 µm	ISO 494

Алмазные инструменты • Diamond Instruments

Каталог изделий для стоматологов

**817
(041)** 
Колесо
Wheel



Размер / Size ø 1/10 мм	047
Длина / Head Length мм	0,5
Shank <small>ISO</small>	<small>REF</small>
FG 806 314 041 524...	817- ... M-FG 047
FG  806 314 041 534...	817- ... C-FG 047

**818
(042)** 
Колесо
Wheel

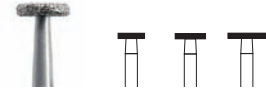

Размер / Size ø 1/10 мм	035	040	050
Длина / Head Length мм	0,7	0,7	0,7
Shank <small>ISO</small>	<small>REF</small>		
FG 806 314 042 524...	818- ... M-FG 035 040 050		
FG  806 314 042 534...	818- ... C-FG 035 040 050		

**820
(043)** 
Колесо
Wheel





Купить

Размер / Size ø 1/10 мм	040	050
Длина / Head Length мм	2,0	2,0
Shank <small>ISO</small>	<small>REF</small>	
FG 806 314 043 524...	820- ... M-FG 040 050	
FG  806 314 043 544...	820- ... SC-FG 040 050	

**822
(237)** 
Грушевидный
Pear



Купить

Размер / Size ø 1/10 мм	008	009	010	012
Длина / Head Length мм	2,0	2,0	2,0	3,0
Shank <small>ISO</small>	<small>REF</small>			
FG 806 314 237 524...	822- ... M-FG 008 009 010 012			
FG  806 314 237 544...	822- ... SC-FG			012
FG  806 314 237 534...	822- ... C-FG 008 009 010 012			
FG  806 314 237 514...	822- ... F-FG			010 012

**825
(304)** 
Линза
Knife Edge



Купить

Размер / Size ø 1/10 мм	018	023	025	040	050
Длина / Head Length мм	0,8	0,9	0,9	1,5	1,5
Shank <small>ISO</small>	<small>REF</small>				
FG 806 314 304 524...	825- ... M-FG 018 023 025 040 050				
FG  806 314 304 534...	825- ... C-FG		025 040		

**828
(054)** 
Маркеры глубины
Depth Marker







Купить

Размер / Size ø 1/10 мм	026	030
Длина / Head Length мм	1,0	1,0
Shank <small>ISO</small>	<small>REF</small>	
FG 806 314 054 524...	828- ... M-FG 026 030	
Глубина T мм, Depth of Cut	0,5	0,7

**830
(238)** 
Грушевидный
Pear





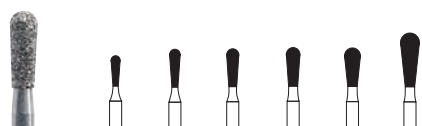

Купить

Размер / Size ø 1/10 мм	008	009	010	012	014	016	018	021
Длина / Head Length мм	2,5	2,7	2,7	2,7	2,7	2,7	2,7	5,1
Shank <small>ISO</small>	<small>REF</small>							
FG 806 314 238 524...	830- ... M-FG 008 009 010 012 014 016 018 021							
FG  806 314 238 544...	830- ... SC-FG			012 014 016 018 021				
FG  806 314 238 534...	830- ... C-FG			010 012 014 016 018 021				
FG  806 314 238 514...	830- ... F-FG 008 009 010 012 014					018 021		
FG  806 314 238 504...	830- ... SF-FG 008			012				

**830L
(239)** 
Грушевидный, длинный
Long Pear



Купить

Размер / Size ø 1/10 мм	012	014	016	018	021	025
Длина / Head Length мм	4,0	5,0	5,0	5,0	5,0	7,0
Shank <small>ISO</small>	<small>REF</small>					
FG 806 314 239 524...	830L- ... M-FG 012 014 016 018 021 025					
FG  806 314 239 544...	830L- ... SC-FG		014 016 018 021 025			
FG  806 314 239 534...	830L- ... C-FG 012 014 016 018 021 025					
FG  806 314 239 514...	830L- ... F-FG 012 014 016 018					
FG  806 314 239 504...	830L- ... SF-FG 012 014 016			021		



Купить 830L-021C-FG

Пожалуйста, соблюдайте рекомендуемую рабочую скорость (таблица скоростей – страница 11.11) / Please observe Recommended speeds (speed chart - page 11.11)

M Без кольца/Without ring	средняя/Medium	107-126 µm ISO 524	F Красное кольцо/Red ring	мелкая/Fine	40 µm	ISO 514
SC Чёрное кольцо/Black ring	сверхкрупная/Supercoarse	181 µm ISO 544	SF Жёлтое кольцо/Yellow ring	сверхмелкая/Superfine	20 µm	ISO 504
C Зелёное кольцо/Green ring	крупная/Coarse	151 µm ISO 534	UF Белое кольцо/White ring	ультрамелкая/Ultrafine	15 µm	ISO 494

Алмазные инструменты • Diamond Instruments

833
(466)



Окклюзионный
Occlusal Contouring

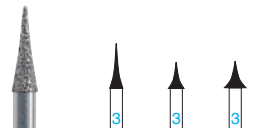

Размер / Size ø 1/10 мм	018	021	031
Длина / Head Length мм	5,9	3,5	3,5
Shank	ISO	REF	
FG 806 314 466 524...	833- ... M-FG	018	021
FG 806 314 466 514...	833- ... F-FG	018	021
FG 806 314 466 504...	833- ... SF-FG	018	021

Купить

Маркеры глубины • Depth Marker

834
(552)



Маркеры глубины
Depth Marker

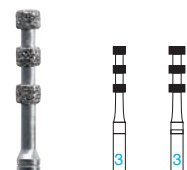

Размер / Size ø 1/10 мм	016	021
Длина / Head Length мм	6,0	6,0
Shank	ISO	REF
FG 806 314 552 524...	834- ... M-FG	016
Глубина T мм, Depth of Cut	0,3	0,5

Купить



834-021M-FG

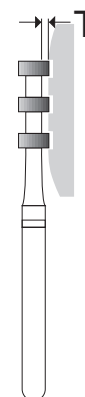

834A
(242)



Маркеры глубины
Depth Marker



Размер / Size ø 1/10 мм	031
Длина / Head Length мм	3,5
Shank	ISO
FG 806 314 242 524...	834A- ... M-FG
Глубина T мм, Depth of Cut	1,0

Купить

868A
(302)



Маркеры глубины
Depth Marker



Размер / Size ø 1/10 мм	018	021
Длина / Head Length мм	8,0	8,0
Shank	ISO	REF
FG 806 314 302 524...	868A- ... M-FG	018
Глубина T мм, Depth of Cut	0,3	0,4

Купить



VKP - Обработка цельнокерамической коронки • All Ceramic Preparation •

834L
(552)



VKP
Маркеры глубины
Depth Marker

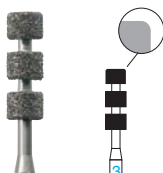

Размер / Size ø 1/10 мм	027
Длина / Head Length мм	8,0
Shank	ISO
FG 806 314 552 524...	834L- ... M-FG
Глубина T мм, Depth of Cut	0,8

Купить

834RL
(301)



VKP
Маркеры глубины
Depth Marker

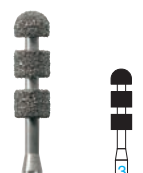

Размер / Size ø 1/10 мм	027
Длина / Head Length мм	8,0
Shank	ISO
FG 806 314 301 524...	834RL- ... M-FG
Глубина T мм, Depth of Cut	0,8

Купить



834L-027M-FG



834RL-027M-FG

Пожалуйста, соблюдайте рекомендуемую рабочую скорость (таблица скоростей – страница 11.11) / Please observe Recommended speeds (speed chart - page 11.11)

■ M Без кольца/Without ring	средняя/Medium	107-126 µm ISO 524	■ F Красное кольцо/Red ring	мелкая/Fine	40 µm	ISO 514
■ SC Чёрное кольцо/Black ring	сверхкрупная/Supercoarse	181 µm	■ SF Жёлтое кольцо/Yellow ring	сверхмелкая/Superfine	20 µm	ISO 504
■ C Зелёное кольцо/Green ring	крупная/Coarse	151 µm	□ UF Белое кольцо/White ring	ультрамелкая/Ultrafine	15 µm	ISO 494

Tiefenmarkierer • Depth Marker



Каталог изделий для стоматологов

Axial Reduction Instruments by Dr Mark J. Caldwell

Маркеры глубины MADC по Dr. Mark J. Caldwell, USA

Маркеры глубины для всех областей применения коронок и мостов.

Цельнокерамические коронки и мосты, а также зубные протезы, изготовленные при помощи сканирующих систем CAD/CAM, ставят особо высокие требования для реставрации зуба. Успех реставрации во многом зависит от соблюдения минимальной толщины стены реставрации.

Семь инструментов предоставляют возможность выбрать толщину препарирования от 0,3 мм до 2,0 мм.

MADC Depth Markers by Dr Mark J. Caldwell, USA

Depth marking for all areas of crown and bridgework.

All-porcelain and CAD/CAM produced restorations place high demands on dental preparations. The success of a restoration depends to a high extent upon the compliance of the minimal wall thickness of the restoration (Teamwork 6/2007; Prof. Dr. Frankenberger et al.).

With these seven instruments it is possible to define the prepared margin at the depths of 0.3 to 2.0 mm.

ООО "Фортуна Лаб" официальный дистрибьютор NTI в России

Интернет-магазин: <http://bory-nti.ru>

E-mail: nti-ru@yandex.ru

Телефон: +7 (495) 721 67 00

MADC 
Маркеры глубины
Depth Marker

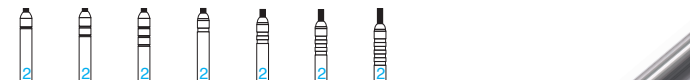

Размер / Size	009	009	009	009	009	009	009
Размер / Size ø 1/10 mm	009	009	009	009	009	009	009
Длина / Head Length mm	0,3	0,4	0,5	0,6	1,0	1,5	2,0
Shank	ISO	REF					
FG	MADC03- ... M - FG	009					
FG	MADC04- ... M - FG		009				
FG	MADC05- ... M - FG			009			
FG	MADC06- ... M - FG				009		
FG	MADC10- ... M - FG					009	
FG	MADC15- ... M - FG						009
FG	MADC20- ... M - FG						009
Глубина T mm, Depth of Cut	0,3	0,4	0,5	0,6	1,0	1,5	2,0

⌀ opt. 40.000 - 85.000 rpm

Купить

Идеально для окклюзионного препарирования цельно керамической коронки
Perfectly suited for occlusal All Ceramic Preparation

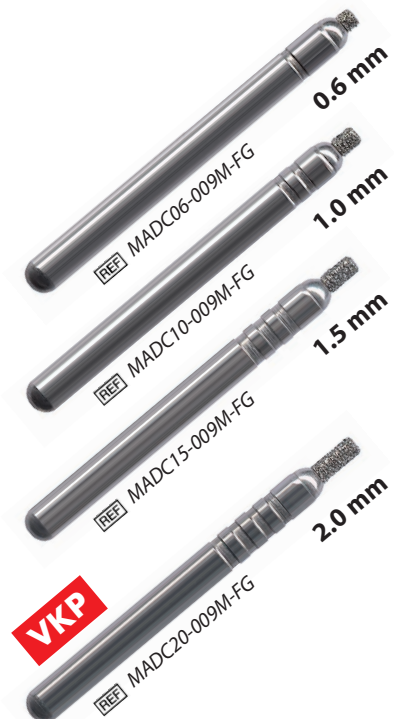

Пожалуйста, соблюдайте рекомендуемую рабочую скорость (таблица скоростей – страница 11.11) / Please observe Recommended speeds (speed chart - page 11.11)

М Без кольца/Without ring	средняя/Medium	107-126 µm ISO 524	■ F Красное кольцо/Red ring	мелкая/Fine	40 µm	ISO 514
■ SC Чёрное кольцо/Black ring	сверхкрупная/Supercoarse	181 µm ISO 544	■ SF Жёлтое кольцо/Yellow ring	сверхмелкая/Superfine	20 µm	ISO 504
■ C Зелёное кольцо/Green ring	крупная/Coarse	151 µm ISO 534	□ UF Белое кольцо/White ring	ультрамелкая/Ultrafine	15 µm	ISO 494

Алмазные инструменты • Diamond Instruments

835 (107)



Цилиндр
Flat End Cylinder



Размер / Size ø 1/10 мм	007	008	009	010	012	014	016	018
Длина / Head Length мм	3,0	3,0	3,0	4,0	4,0	4,0	4,0	4,0
Shank	ISO	REF						
FGM	806 313 107 524...	835- ... M- FGM		008	009	010	012	014
FGM	806 313 107 534...	835- ... C- FGM		010				
FG	806 314 107 524...	835- ... M- FG		007	008	009	010	012
FG	806 314 107 544...	835- ... SC-FG		010				
FG	806 314 107 534...	835- ... C- FG		009		010	012	014
FG	806 314 107 514...	835- ... F- FG		010		012	014	
FG	806 314 107 504...	835- ... SF-FG		012				
RA	806 204 107 524...	835- ... M- RA		010	012	014	016	

835KR (156)



Цилиндр, круглый кант
KR Cylinder, Modified Shoulder



Купить

Размер / Size ø 1/10 мм	008	010	012	014	016	018
Длина / Head Length мм	3,0	4,0	4,0	4,0	4,0	4,0
Shank	ISO	REF				
FG	806 314 156 524...	835KR- ... M- FG		008	010	012
FG	806 314 156 544...	835KR- ... SC-FG		014		
FG	806 314 156 534...	835KR- ... C- FG		010	012	014
FG	806 314 156 514...	835KR- ... F- FG		008	010	012

Купить

836 (110)



Цилиндр
Flat End Cylinder



Размер / Size ø 1/10 мм	008	010	012	014	016	018	027
Длина / Head Length мм	6,0	6,0	6,0	6,0	6,0	6,0	6,0
Shank	ISO	REF					
FGM	806 313 110 544...	836- ... SC-FGM		014			
FG	806 314 110 524...	836- ... M- FG		008	010	012	014
FG	806 314 110 544...	836- ... SC-FG		012		014	016
FG	806 314 110 534...	836- ... C- FG		010	012	014	018
FG	806 314 110 514...	836- ... F- FG		010	012		

Купить

836KR (157)



Цилиндр, круглый кант
KR Cylinder, Modified Shoulder

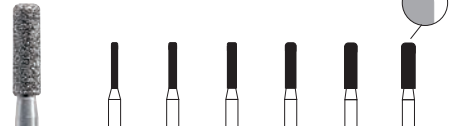

Размер / Size ø 1/10 мм	008	010	012	014	016	018
Длина / Head Length мм	6,0	6,0	6,0	6,0	6,0	6,0
Shank	ISO	REF				
FG	806 314 157 524...	836KR- ... M- FG		008	010	012
FG	806 314 157 544...	836KR- ... SC-FG		014		
FG	806 314 157 534...	836KR- ... C- FG		010	012	014
FG	806 314 157 514...	836KR- ... F- FG		008	010	012

Купить

Пожалуйста, соблюдайте рекомендуемую рабочую скорость (таблица скоростей – страница 11.11) / Please observe Recommended speeds (speed chart - page 11.11)

М Без кольца/Without ring	средняя/Medium	107-126 µm ISO 524	F Красное кольцо/Red ring	мелкая/Fine	40 µm	ISO 514
■ SC Чёрное кольцо/Black ring	сверхкрупная/Supercoarse	181 µm ISO 544	SF Жёлтое кольцо/Yellow ring	сверхмелкая/Superfine	20 µm	ISO 504
■ C Зелёное кольцо/Green ring	крупная/Coarse	151 µm ISO 534	□ UF Белое кольцо/White ring	ультрамелкая/Ultrafine	15 µm	ISO 494

Алмазные инструменты • Diamond Instruments

Каталог изделий для стоматологов

837 (111)

Цилиндр
Flat End Cylinder

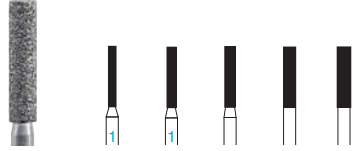

Размер / Size ø 1/10 мм	010	012	014	016	018		
Длина / Head Length мм	8,0	8,0	8,0	8,0	8,0		
Shank	ISO	REF					
FGM	806 313 111 534...	837- ... C- FGM		014			
FG	806 314 111 524...	837- ... M- FG	010	012	014	016	018
FG	806 314 111 544...	837- ... SC-FG	012	014	016	018	
FG	806 314 111 534...	837- ... C- FG	010	012	014	016	018
FG	806 314 111 514...	837- ... F- FG	012	014			

Купить

837KR (158)

Цилиндр, круглый кант
KR Cylinder, Modified Shoulder

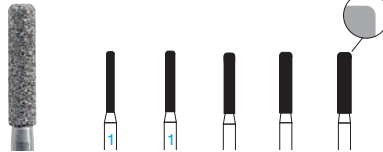

Размер / Size ø 1/10 мм	010	012	014	016	018			
Длина / Head Length мм	8,0	8,0	8,0	8,0	8,0			
Shank	ISO	REF						
FG	806 314 158 524...	837KR- ... M- FG		010	012	014	016	018
FG	806 314 158 544...	837KR- ... SC-FG		012	014	016	018	
FG	806 314 158 534...	837KR- ... C- FG		010	012	014	016	018
FG	806 314 158 514...	837KR- ... F- FG		010	012	014	016	

Купить

837L (112)

Цилиндр, длинный
Long Cylinder

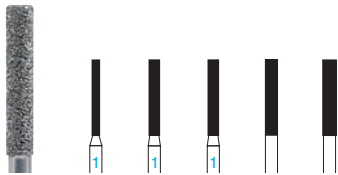

Размер / Size ø 1/10 мм	010	012	014	016	018			
Длина / Head Length мм	10,0	10,0	10,0	10,0	10,0			
Shank	ISO	REF						
FG	806 314 112 524...	837L- ... M- FG		010	012	014	016	018
FG	806 314 112 544...	837L- ... SC-FG		014	016			
FG	806 314 112 534...	837L- ... C- FG		010	012	014	016	018
FG	806 314 112 514...	837L- ... F- FG		012				

Купить

839 (150)

Торцевой
End Cutting

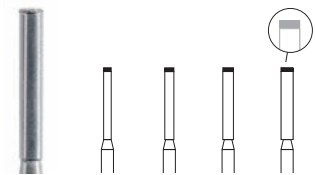

Размер / Size ø 1/10 мм	010	012	014	016			
Длина / Head Length мм	0,1	0,1	0,1	0,1			
Shank	ISO	REF					
FG	806 314 150 524...	839- ... M- FG		010	012	014	016
FG	806 314 150 514...	839- ... F- FG		010	012	014	

Купить

838 (137)

Цилиндр, круглый
Round End Cylinder

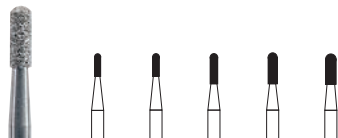

Размер / Size ø 1/10 мм	008	009	010	012	014			
Длина / Head Length мм	3,0	3,0	4,0	4,0	4,0			
Shank	ISO	REF						
FG	806 314 137 524...	838- ... M- FG		008	009	010	012	014
FG	806 314 137 544...	838- ... SC- FG		012	014			
FG	806 314 137 534...	838- ... C- FG		010	012	014		
FG	806 314 137 514...	838- ... F- FG		010				

Купить

840 (179)

Торцевой
End Cutting

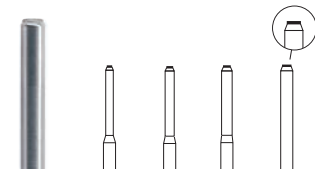

Размер / Size ø 1/10 мм	010	012	014	016			
Длина / Head Length мм	0,1	0,1	0,1	0,1			
Shank	ISO	REF					
FG	806 314 179 524...	840- ... M- FG		010	012	014	016

Купить

Пожалуйста, соблюдайте рекомендуемую рабочую скорость (таблица скоростей – страница 11.11) / Please observe Recommended speeds (speed chart - page 11.11)

M Без кольца/Without ring	средняя/Medium	107-126 µm ISO 524	F Красное кольцо/Red ring	мелкая/Fine	40 µm	ISO 514
■ SC Чёрное кольцо/Black ring	сверхкрупная/Supercoarse	181 µm ISO 544	■ SF Жёлтое кольцо/Yellow ring	сверхмелкая/Superfine	20 µm	ISO 504
■ C Зелёное кольцо/Green ring	крупная/Coarse	151 µm ISO 534	□ UF Белое кольцо/White ring	ультрамелкая/Ultrafine	15 µm	ISO 494

Алмазные инструменты • Diamond Instruments

842 (113)

Цилиндр
Flat End Cylinder



Размер / Size ø 1/10 мм	012	014	018
Длина / Head Length мм	12,0	12,0	12,0
Shank	ISO	REF	
FG	806 314 113 524...	842- ... M- FG	012 014 018
FG	806 314 113 544...	842- ... SC- FG	012 014
FG	806 314 113 534...	842- ... C- FG	012 014 018

Купить

845 (170)

Конус
Flat End Taper

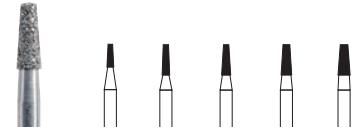

Размер / Size ø 1/10 мм	009	010	012	014	016
Длина / Head Length мм	3,0	4,0	4,0	4,0	4,0
Shank	ISO	REF			
FGM	806 313 170 524...	845- ... M- FGM	010 012		
FG	806 314 170 524...	845- ... M- FG	009 010 012 014 016		
FG	806 314 170 534...	845- ... C- FG	012 014 016		
RA	806 204 170 524...	845- ... M- RA	010 012		

Купить

845KR (544)

Конус, круглый кант
KR Taper, Modified Shoulder



Размер / Size ø 1/10 мм	016	018	025
Длина / Head Length мм	4,0	4,0	4,0
Shank	ISO	REF	
FG	806 314 544 524...	845KR- ... M- FG	016 018 025
FG	806 314 544 544...	845KR- ... SC- FG	016
FG	806 314 544 534...	845KR- ... C- FG	016 018 025
FG	806 314 544 514...	845KR- ... F- FG	016 018 025
FG	806 314 544 504...	845KR- ... SF- FG	025

Купить

846 (171)

Конус
Flat End Taper



Размер / Size ø 1/10 мм	012	014	016	025
Длина / Head Length мм	6,0	6,0	6,0	7,0
Shank	ISO	REF		
FG	806 314 171 524...	846- ... M- FG	012 014 016 025	
FG	806 314 171 534...	846- ... C- FG	012 014 016 025	
FG	806 314 171 514...	846- ... F- FG	012 016 025	

Купить

846KR (545)

Конус, круглый кант
KR Taper, Modified Shoulder



Размер / Size ø 1/10 мм	016		
Длина / Head Length мм	6,0		
Shank	ISO	REF	
FG	806 314 545 524...	846KR- ... M- FG	016
FG	806 314 545 544...	846KR- ... SC- FG	016
FG	806 314 545 534...	846KR- ... C- FG	016
FG	806 314 545 514...	846KR- ... F- FG	016

Купить

846S (183)

Бокорез
Taper, Side Cutting



Размер / Size ø 1/10 мм	025		
Длина / Head Length мм	7,0		
Shank	ISO	REF	
FG	806 314 183 534...	846S- ... C- FG	025

Купить

847 (172)

Конус, плоский
Flat End Taper

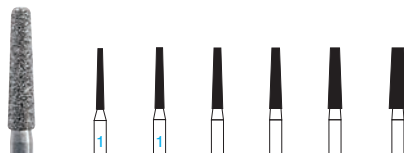

Размер / Size ø 1/10 мм	010	012	014	016	018	023
Длина / Head Length мм	8,0	8,0	8,0	8,0	8,0	8,0
Shank	ISO	REF				
FGM	806 313 172 544...	847- ... SC- FGM				016
FGM	806 313 172 534...	847- ... C- FGM				016
FG	806 314 172 524...	847- ... M- FG	010 012 014 016 018 023			
FG	806 314 172 544...	847- ... SC- FG	012 014 016 018 023			
FG	806 314 172 534...	847- ... C- FG	010 012 014 016 018 023			
FG	806 314 172 514...	847- ... F- FG	010 012 014 016			
FG	806 314 172 504...	847- ... SF- FG	010			

Купить

847KR (546)

Конус, круглый кант
KR Taper, Modified Shoulder

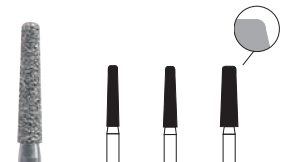

Размер / Size ø 1/10 мм	016	018	023
Длина / Head Length мм	8,0	8,0	8,0
Shank	ISO	REF	
FGM	806 313 546 544...	847KR- ... SC- FGM	016
FG	806 314 546 524...	847KR- ... M- FG	016 018 023
FG	806 314 546 544...	847KR- ... SC- FG	016 018
FG	806 314 546 534...	847KR- ... C- FG	016 018 023
FG	806 314 546 514...	847KR- ... F- FG	016 018 023

Купить

Пожалуйста, соблюдайте рекомендуемую рабочую скорость (таблица скоростей – страница 11.11) / Please observe Recommended speeds (speed chart - page 11.11)





M Без кольца/Without ring	средняя/Medium	107-126 µm ISO 524	F Красное кольцо/Red ring	мелкая/Fine	40 µm	ISO 514
SC Чёрное кольцо/Black ring	сверхкрупная/Supercoarse	181 µm ISO 544	SF Жёлтое кольцо/Yellow ring	сверхмелкая/Superfine	20 µm	ISO 504
C Зелёное кольцо/Green ring	крупная/Coarse	151 µm ISO 534	UF Белое кольцо/White ring	ультрамелкая/Ultrafine	15 µm	ISO 494

Алмазные инструменты • Diamond Instruments

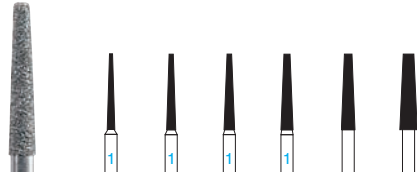
Каталог изделий для стоматологов

848 (173) 
Конус, плоский
Flat End Taper





Размер / Size ø 1/10 мм	010	012	014	016	018	023
Длина / Head Length мм	10,0	10,0	10,0	10,0	10,0	10,0
Shank	ISO	REF				
FGM 806 313 173 524...	848- ... M- FGM		014			
FG 806 314 173 524...	848- ... M- FG	010	012	014	016	018 023
FG  806 314 173 544...	848- ... SC-FG	016 018 023				
FG  806 314 173 534...	848- ... C- FG	010	012	014	016	018 023
FG  806 314 173 514...	848- ... F- FG	010	012	014	016	018
FG  806 314 173 504...	848- ... SF- FG	010	012	014	016	

Купить

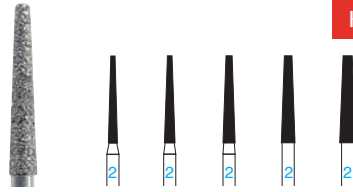
848L (174) 
Конус, длинный
Long Flat End Taper





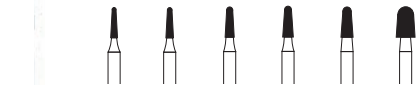

Размер / Size ø 1/10 мм	012	014	016	018	021
Длина / Head Length мм	11,5	11,5	11,5	11,5	11,5
Shank	ISO	REF			
FG 806 314 174 524...	848L- ... M- FG		012	014	016 018 021
FG  806 314 174 544...	848L- ... SC-FG		014	016	018 021
FG  806 314 174 534...	848L- ... C- FG		014	016	018
FG  806 314 174 514...	848L- ... F- FG		014		

Купить

849 (196) 
Конус, круглый
Round End Taper





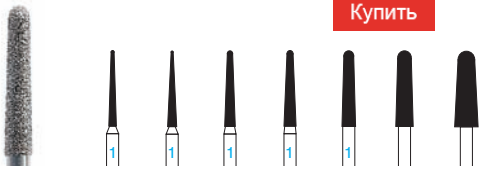

Размер / Size ø 1/10 мм	009	010	012	014	016	025
Длина / Head Length мм	4,0	4,0	4,0	4,0	4,0	4,0
Shank	ISO	REF				
FG 806 314 196 524...	849- ... M- FG		009	010	012	025
FG  806 314 196 544...	849- ... SC- FG		025			
FG  806 314 196 534...	849- ... C- FG		009	010	012	014 016 025
FG  806 314 196 514...	849- ... F- FG		009	010	012	
FG  806 314 196 504...	849- ... SF- FG		010			

Купить

850 (199) 
Конус, круглый
Round End Taper



Размер / Size ø 1/10 мм	010	012	014	016	018	023	031
Длина / Head Length мм	10,0	10,0	10,0	10,0	10,0	10,0	10,0
Shank	ISO	REF					
FGM  806 313 199 534...	850- ... C- FGM		014				
FG 806 314 199 524...	850- ... M- FG		010	012	014	016	018 023 031
FG  806 314 199 544...	850- ... SC-FG		014 016 018 023				
FG  806 314 199 534...	850- ... C- FG		010	012	014	016	018 023 031
FG  806 314 199 514...	850- ... F- FG		010	012	014	016	018 023
FG  806 314 199 504...	850- ... SF- FG		010	012	014	016	018
RA 806 204 199 524...	850- ... M- RA		012				

Купить

848S (185) 
Бокорез
Taper, Side Cutting





Размер / Size ø 1/10 мм	016
Длина / Head Length мм	10,0
Shank	ISO REF
FG 806 314 185 524...	848S- ... M- FG 016

Купить







850KR (553) 
Конус, круглый кант
KR Taper, Modified Shoulder



Размер / Size ø 1/10 мм	014	018
Длина / Head Length мм	10,0	10,0
Shank	ISO	REF
FGM 806 313 553 524...	850KR-... M- FGM 018	
FG 806 314 553 524...	850KR-... M- FG 014 018	
FG  806 314 553 544...	850KR-... SC-FG 014 018	
FG  806 314 553 534...	850KR-... C- FG 014 018	

Купить

Пожалуйста, соблюдайте рекомендуемую рабочую скорость (таблица скоростей – страница 11.11) / Please observe Recommended speeds (speed chart - page 11.11)

M Без кольца/Without ring	средняя/Medium	107-126 µm ISO 524	F Красное кольцо/Red ring	мелкая/Fine	40 µm	ISO 514	
 SC Чёрное кольцо/Black ring	сверхкрупная/Supercoarse	181 µm	ISO 544	 SF Жёлтое кольцо/Yellow ring	сверхмелкая/Superfine	20 µm	ISO 504
 C Зелёное кольцо/Green ring	крупная/Coarse	151 µm	ISO 534	 UF Белое кольцо/White ring	ультрамелкая/Ultrafine	15 µm	ISO 494

Алмазные инструменты • Diamond Instruments

850L (200)

Конус, длинный, круглый
Long Round End Taper

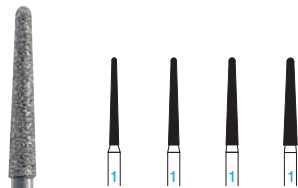

Размер / Size ø 1/10 мм	012	014	016	018
Длина / Head Length мм	11,5	11,5	11,5	11,5
Shank	ISO	REF		
FG	806 314 200 524...	850L- ...M- FG	012	014
FG	806 314 200 544...	850L- ...SC- FG	014	016
FG	806 314 200 534...	850L- ...C- FG	012	014
FG	806 314 200 514...	850L- ...F- FG	012	016
FG	806 314 200 504...	850L- ...SF- FG	012	014

Купить

851 (219)

Конус, атравматичный
Round Safe End Taper

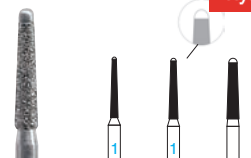

Размер / Size ø 1/10 мм	010	012	016
Длина / Head Length мм	8,0	8,0	8,0
Shank	ISO	REF	
FG	806 314 219 524...	851- ...M- FG	010
FG	806 314 219 534...	851- ...C- FG	012
FG	806 314 219 514...	851- ...F- FG	010
FG	806 314 219 504...	851- ...SF- FG	010

Купить

855 (197)

Конус, круглый
Round End Taper



Размер / Size ø 1/10 мм	012	014	016	018	025
Длина / Head Length мм	6,0	6,0	6,0	6,0	7,0
Shank	ISO	REF			
FGM	806 313 197 534...	855- ...C- FGM	012		
FG	806 314 197 524...	855- ...M- FG	012	014	025
FG	806 314 197 544...	855- ...SC- FG	012	014	016
FG	806 314 197 534...	855- ...C- FG	012	014	025
FG	806 314 197 514...	855- ...F- FG	012	014	
FG	806 314 197 504...	855- ...SF- FG	014		

Купить

856 (198)

Конус, закруглённый
Round End Taper

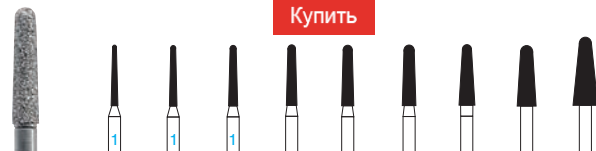

Размер / Size ø 1/10 мм	009	010	012	014	016	018	021	025	033	
Длина / Head Length мм	8,0	8,0	8,0	8,0	8,0	8,0	8,0	8,0	9,0	
Shank	ISO	REF								
FGM	806 313 198 524...	856- ...M- FGM								012
FGM	806 313 198 544...	856- ...SC- FGM	012	014	016	018	021	025		
FGM	806 313 198 534...	856- ...C- FGM	012	014	016	018				
FG	806 314 198 524...	856- ...M- FG	009	010	012	014	016	018	021	
FG	806 314 198 544...	856- ...SC- FG			012	014	016	018	021	
FG	806 314 198 534...	856- ...C- FG			012	014	016	018	021	
FG	806 314 198 514...	856- ...F- FG	009	010	012	014	016	018	021	
FG	806 314 198 504...	856- ...SF- FG	009	010	012	016	021			

Купить

844 (199)

Конус, круглый
Round End Taper

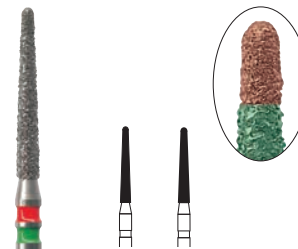

Размер / Size ø 1/10 мм	014	016
Длина / Head Length мм	10,0	10,0
Shank	ISO	REF
FG	806 314 199	844 - ...F/C- FG
		014
		016

852 (164)

Конус, остроконечный
X-mas Tree



Размер / Size ø 1/10 мм	010	012	023	037
Длина / Head Length мм	4,0	6,0	6,0	7,0
Shank	ISO	REF		
FG	806 314 164 524...	852- ...M- FG	010	012
FG	806 314 164 544...	852- ...SC- FG		023
FG	806 314 164 534...	852- ...C- FG	012	023
FG	806 314 164 514...	852- ...F- FG	010	012
FG	806 314 164 504...	852- ...SF- FG	010	012
FG	806 314 164 494...	852- ...UF- FG	012	

Купить

856L (199)

Конус, закруглённый, длинный
Long Round End Taper

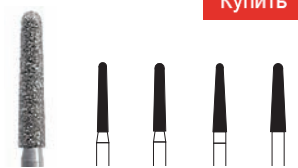

Размер / Size ø 1/10 мм	014	016	018	020
Длина / Head Length мм	9,0	9,0	9,0	9,0
Shank	ISO	REF		
FG	806 314 199 524...	856L- ...M- FG	014	016
FG	806 314 199 544...	856L- ...SC- FG	014	016
FG	806 314 199 534...	856L- ...C- FG	014	016
FG	806 314 199 514...	856L- ...F- FG	014	016

Купить

Каталог изделий для стоматологов

Пожалуйста, соблюдайте рекомендуемую рабочую скорость (таблица скоростей – страница 11.11) / Please observe Recommended speeds (speed chart - page 11.11)

M Без кольца/Without ring	средняя/Medium	107-126 µm ISO 524	F Красное кольцо/Red ring	мелкая/Fine	40 µm	ISO 514
SC Чёрное кольцо/Black ring	сверхкрупная/Supercoarse	181 µm ISO 544	SF Жёлтое кольцо/Yellow ring	сверхмелкая/Superfine	20 µm	ISO 504
C Зелёное кольцо/Green ring	крупная/Coarse	151 µm ISO 534	UF Белое кольцо/White ring	ультрамелкая/Ultrafine	15 µm	ISO 494

Алмазные инструменты • Diamond Instruments

Каталог изделий для стоматологов

857 (220)



Конус, атравматичный
Round Safe End Taper

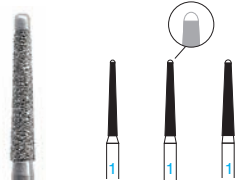

Размер / Size ø 1/10 мм	012	014	016
Длина / Head Length мм	10,0	10,0	10,0
Shank	ISO	REF	
FG	806 314 220 524...	857- ...M- FG	012 014 016
FG	806 314 220 544...	857- ...SC- FG	014 016
FG	806 314 220 534...	857- ...C- FG	012 014 016
FG	806 314 220 514...	857- ...F- FG	012 014
FG	806 314 220 504...	857- ...SF- FG	012

Купить

858 (165)



Конус, остроконечный
Needle

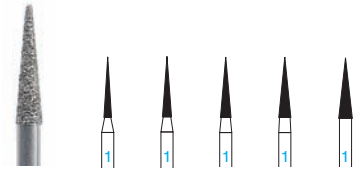

Размер / Size ø 1/10 мм	010	012	014	016	018
Длина / Head Length мм	8,0	8,0	8,0	8,0	8,0
Shank	ISO	REF			
FGM	806 313 165 524...	858- ...M- FGM		014	
FGM	806 313 165 534...	858- ...C- FGM		014	
FGM	806 313 165 504...	858- ...SF- FGM		014	
FG	806 314 165 524...	858- ...M- FG	010 012 014 016 018		
FG	806 314 165 544...	858- ...SC- FG		014 016 018	
FG	806 314 165 534...	858- ...C- FG	010 012 014 016 018		
FG	806 314 165 514...	858- ...F- FG	010 012 014 016 018		
FG	806 314 165 504...	858- ...SF- FG	010 012 014 016		
FG	806 314 165 494...	858- ...UF- FG		014	

Купить

859 (166)



Конус, остроконечный
Needle

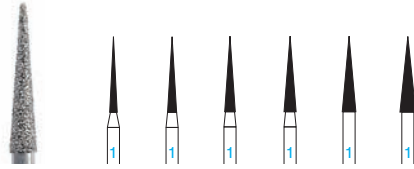

Размер / Size ø 1/10 мм	010	012	014	016	018	021
Длина / Head Length мм	10,0	10,0	10,0	10,0	10,0	10,0
Shank	ISO	REF				
FGM	806 313 166 524...	859- ...M- FGM			016	
FG	806 314 166 524...	859- ...M- FG	010 012 014 016 018 021			
FG	806 314 166 544...	859- ...SC- FG			018	
FG	806 314 166 534...	859- ...C- FG	010 012 014 016 018 021			
FG	806 314 166 514...	859- ...F- FG	010 012 014 016 018			
FG	806 314 166 504...	859- ...SF- FG	010 012 014 016 018			
FG	806 314 166 494...	859- ...UF- FG	010 012 014 016			
RA	806 204 166 524...	859- ...M- RA	012 016			

Купить

859CL (193)



Конус, остроконечный,
длинный
Long Needle



Размер / Size ø 1/10 мм	010
Длина / Head Length мм	11,0
Shank	ISO REF
FG	806 314 193 524... 859CL - ... M-FG 010

Купить

859L (167)



Конус, остроконечный,
длинный
Long Needle

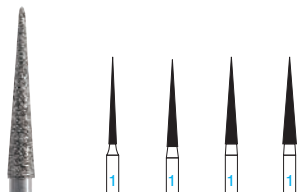

Размер / Size ø 1/10 мм	010	014	016	018
Длина / Head Length мм	11,5	11,5	11,5	11,5
Shank	ISO	REF		
FG	806 314 167 524...	859L - ...M- FG	010 014 016 018	
FG	806 314 167 544...	859L - ...SC- FG		016 018
FG	806 314 167 534...	859L - ...C- FG	014 016 018	
FG	806 314 167 514...	859L - ...F- FG	010 014 016 018	
FG	806 314 167 504...	859L - ...SF- FG	010 014 016 018	
FG	806 314 167 494...	859L - ...UF- FG	010	

Купить

860 (247)



Пламеvidный
Flame

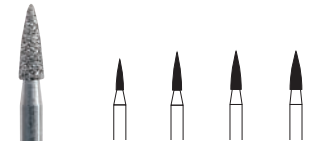

Размер / Size ø 1/10 мм	010	012	014	016
Длина / Head Length мм	4,0	5,0	5,0	5,0
Shank	ISO	REF		
FGM	806 313 247 534...	860- ...C- FGM		012
FG	806 314 247 524...	860- ...M- FG	010 012 014 016	
FG	806 314 247 544...	860- ...SC- FG		014
FG	806 314 247 534...	860- ...C- FG	010 012 014 016	
FG	806 314 247 514...	860- ...F- FG	010 012 014 016	
FG	806 314 247 504...	860- ...SF- FG	010 012 014	
RA	806 204 247 524...	860- ...M- RA		012

Купить

Пожалуйста, соблюдайте рекомендуемую рабочую скорость (таблица скоростей – страница 11.11) / Please observe Recommended speeds (speed chart - page 11.11)

M Без кольца/Without ring	средняя/Medium	107-126 µm ISO 524	F Красное кольцо/Red ring	мелкая/Fine	40 µm	ISO 514
SC Чёрное кольцо/Black ring	сверхкрупная/Supercoarse	181 µm ISO 544	SF Жёлтое кольцо/Yellow ring	сверхмелкая/Superfine	20 µm	ISO 504
C Зелёное кольцо/Green ring	крупная/Coarse	151 µm ISO 534	UF Белое кольцо/White ring	ультрамелкая/Ultrafine	15 µm	ISO 494

Алмазные инструменты • Diamond Instruments

861
(248)
Пламевидный
Flame



Размер / Size ø 1/10 мм	012	014
Длина / Head Length мм	6,0	6,0
Shank	ISO	REF
FG	806 314 248 524...	861- ... M- FG 012 014
FG	806 314 248 534...	861- ... C- FG 012 014
FG	806 314 248 514...	861- ... F- FG 012 014
FG	806 314 248 504...	861- ... SF- FG 012 014

861SE
(255)
Пламевидный, атравматичный
Flame with Safe End

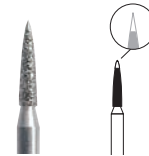

Размер / Size ø 1/10 мм	012
Длина / Head Length мм	6,0
Shank	ISO REF
FG	806 314 255 524... 861SE - ... M-FG 012

Купить

862
(249)
Пламевидный
Flame

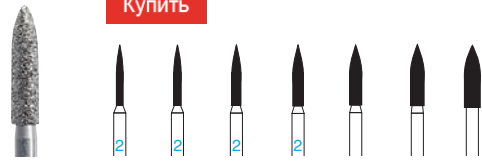

Размер / Size ø 1/10 мм	009	010	012	014	016	018	021
Длина / Head Length мм	8,0	8,0	8,0	8,0	8,0	8,0	8,0
Shank	ISO	REF					
FGM	806 313 249 524...	862- ... M- FGM				016	
FGM	806 313 249 534...	862- ... C- FGM	010	012	014		
FG	806 314 249 524...	862- ... M- FG	009	010	012	014	016
FG	806 314 249 544...	862- ... SC- FG			012	014	016
FG	806 314 249 534...	862- ... C- FG		010	012	014	016
FG	806 314 249 514...	862- ... F- FG	009	010	012	014	016
FG	806 314 249 504...	862- ... SF- FG	009	010	012	014	016
FG	806 314 249 494...	862- ... UF- FG		010		014	
RA	806 204 249 524...	862- ... M- RA			012		

Купить



862-012M-RA

863
(250)
Пламевидный
Flame

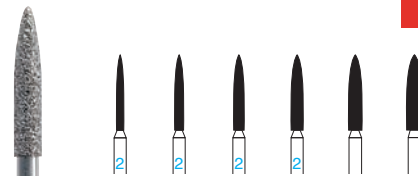

Размер / Size ø 1/10 мм	010	012	014	016	018	021
Длина / Head Length мм	10,0	10,0	10,0	10,0	10,0	10,0
Shank	ISO	REF				
FGM	806 313 250 534...	863- ... C- FGM		012		
FG	806 314 250 524...	863- ... M- FG	010	012	014	016
FG	806 314 250 544...	863- ... SC- FG	012	014	016	018
FG	806 314 250 534...	863- ... C- FG		012	014	016
FG	806 314 250 514...	863- ... F- FG	010	012	014	016
FG	806 314 250 504...	863- ... SF- FG	010	012	014	016
FG	806 314 250 494...	863- ... UF- FG	010	012		

Купить

863L
(252)
Пламевидный, длинный
Long Flame



Размер / Size ø 1/10 мм	016
Длина / Head Length мм	10,5
Shank	ISO REF
FG	806 314 256 524... 863L- ... M-FG 016
FG	806 314 256 534... 863L- ... C- FG 016

Купить

863SE
(256)
Пламевидный, атравматичный
Flame with Safe End

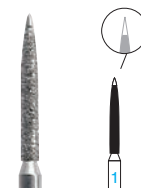

Размер / Size ø 1/10 мм	012
Длина / Head Length мм	10,0
Shank	ISO REF
FG	806 314 256 524... 863SE- ... M- FG 012

Купить

Пожалуйста, соблюдайте рекомендуемую рабочую скорость (таблица скоростей – страница 11.11) / Please observe Recommended speeds (speed chart - page 11.11)

M Без кольца/Without ring	средняя/Medium	107-126 µm ISO 524	F Красное кольцо/Red ring	мелкая/Fine	40 µm	ISO 514
SC Чёрное кольцо/Black ring	сверхкрупная/Supercoarse	181 µm ISO 544	SF Жёлтое кольцо/Yellow ring	сверхмелкая/Superfine	20 µm	ISO 504
C Зелёное кольцо/Green ring	крупная/Coarse	151 µm ISO 534	UF Белое кольцо/White ring	ультрамелкая/Ultrafine	15 µm	ISO 494

Алмазные инструменты • Diamond Instruments

Каталог изделий для стоматологов

864 (251)

Пламевидный
Flame

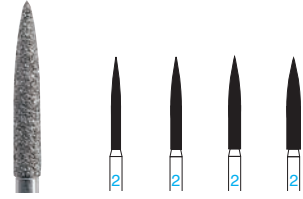

Размер / Size ø 1/10 мм	012	014	016	018
Длина / Head Length мм	12,0	12,0	12,0	12,0
Shank	ISO	REF		
FG	806 314 251 524...	864- ... M-FG	012 014 016 018	
FG	806 314 251 544...	864- ... SC-FG	016 018	
FG	806 314 251 534...	864- ... C-FG	014 016 018	
FG	806 314 251 514...	864- ... F-FG	012 014 016	
FG	806 314 251 504...	864- ... SF-FG	012 014 016	

Купить

874 (534)

Торпеда
Beveled End Cylinder

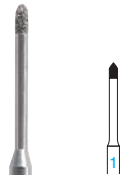

Размер / Size ø 1/10 мм	009
Длина / Head Length мм	2,0
Shank	ISO REF
FG	806 314 534 524... 874- ... M-FG 009

Купить

875 (535)

Торпеда
Beveled End Cylinder



Размер / Size ø 1/10 мм	009	010
Длина / Head Length мм	3,0	4,0
Shank	ISO	REF
FG	806 314 535 524... 875- ... M-FG 009 010	

Купить

876 (287)

Торпеда
Modified Beveled Cylinder



Размер / Size ø 1/10 мм	009
Длина / Head Length мм	5,0
Shank	ISO REF
FG	806 314 287 524... 876- ... M-FG 009
FG	806 314 287 514... 876- ... F-FG 009

Купить

877 (288)

Торпеда
Modified Beveled Cylinder

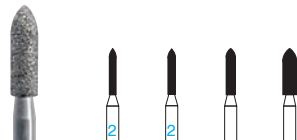

Размер / Size ø 1/10 мм	009	010	012	018
Длина / Head Length мм	6,0	6,0	6,0	6,0
Shank	ISO	REF		
FG	806 314 288 524...	877- ... M-FG	009 010 012	
FG	806 314 288 534...	877- ... C-FG	012 018	
FG	806 314 288 514...	877- ... F-FG	010 012	

Купить

869 (222)

Конус, круглый
Round End Taper



Размер / Size ø 1/10 мм	014	016
Длина / Head Length мм	6,0	6,0
Shank	ISO	REF
FG	806 314 222 544...	869- ... SC-FG 014 016

Купить

874K (536)

Торпеда, коническая
Curettage



Размер / Size ø 1/10 мм	010
Длина / Head Length мм	2,0
Shank	ISO REF
FG	806 314 536 524... 874K- ... M-FG 010

Купить

875K (537)

Торпеда, коническая
Curettage



Размер / Size ø 1/10 мм	012
Длина / Head Length мм	3,0
Shank	ISO REF
FG	806 314 537 524... 875K- ... M-FG 012

Купить

876K (296)

Торпеда, коническая
Curettage



Размер / Size ø 1/10 мм	012
Длина / Head Length мм	5,0
Shank	ISO REF
FG	806 314 296 524... 876K- ... M-FG 012
FG	806 314 296 534... 876K- ... C-FG 012

Купить

877K (297)

Торпеда, коническая
Curettage



Размер / Size ø 1/10 мм	012	014	016	018
Длина / Head Length мм	6,0	6,0	6,0	6,0
Shank	ISO	REF		
FG	806 314 297 524...	877K- ... M-FG	012 014 016	
FG	806 314 297 544...	877K- ... SC-FG	014 016 018	
FG	806 314 297 534...	877K- ... C-FG	012 014 016 018	
FG	806 314 297 514...	877K- ... F-FG	014 016	

Купить

Пожалуйста, соблюдайте рекомендуемую рабочую скорость (таблица скоростей – страница 11.11) / Please observe Recommended speeds (speed chart - page 11.11)

M Без кольца/Without ring	средняя/Medium	107-126 µm ISO 524	F Красное кольцо/Red ring	мелкая/Fine	40 µm	ISO 514	
SC Чёрное кольцо/Black ring	сверхкрупная/Supercoarse	181 µm	ISO 544	SF Жёлтое кольцо/Yellow ring	сверхмелкая/Superfine	20 µm	ISO 504
C Зелёное кольцо/Green ring	крупная/Coarse	151 µm	ISO 534	UF Белое кольцо/White ring	ультрамелкая/Ultrafine	15 µm	ISO 494

Алмазные инструменты • Diamond Instruments

878 (289)

Торпеда
Modified Beveled Cylinder

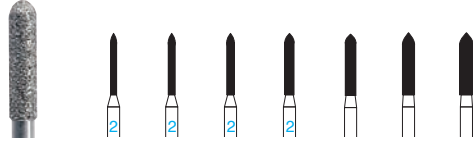

Размер / Size ø 1/10 мм	008	009	010	012	014	016	018	
Длина / Head Length мм	8,0	8,0	8,0	8,0	8,0	8,0	8,0	
Shank ISO	REF							
FGM 806 313 289 534...	878- ...C- FGM		012		014			
FG 806 314 289 524...	878- ...M- FG	008	009	010	012	014	016	
FG 806 314 289 544...	878- ...SC- FG			012	014	016	018	
FG 806 314 289 534...	878- ...C- FG			010	012	014	016	
FG 806 314 289 514...	878- ...F- FG	008	009	010	012	014	016	
FG 806 314 289 504...	878- ...SF- FG			010	012	014		

878K (298)

Торпеда, коническая
Curettage

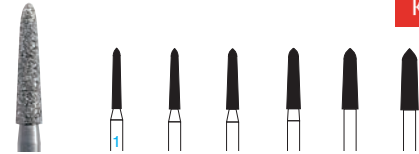

Купить

Размер / Size ø 1/10 мм	012	014	016	018	021	023
Длина / Head Length мм	8,0	8,0	8,0	8,0	8,0	8,0
Shank ISO	REF					
FGM 806 313 298 534...	878K- ...C- FGM			016		
FG 806 314 298 524...	878K- ...M- FG	012	014	016	018	021
FG 806 314 298 544...	878K- ...SC- FG	012	014	016	018	021
FG 806 314 298 534...	878K- ...C- FG	012	014	016	018	021
FG 806 314 298 514...	878K- ...F- FG	012	014	016	018	021
FG 806 314 298 504...	878K- ...SF- FG	012				

879 (290)

Торпеда
Modified Beveled Cylinder

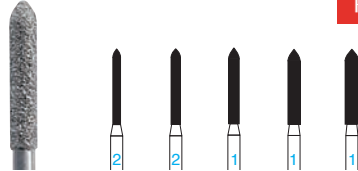

Купить

Размер / Size ø 1/10 мм	010	012	014	016	018
Длина / Head Length мм	10,0	10,0	10,0	10,0	10,0
Shank ISO	REF				
FG 806 314 290 524...	879- ...M- FG		010	012	014
FG 806 314 290 544...	879- ...SC- FG		012	014	016
FG 806 314 290 534...	879- ...C- FG		010	012	014
FG 806 314 290 514...	879- ...F- FG		010	012	014
FG 806 314 290 504...	879- ...SF- FG		012	014	016

879K (299)

Торпеда, коническая
Curettage

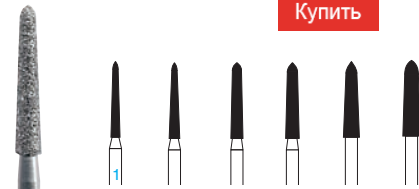

Купить

Размер / Size ø 1/10 мм	012	014	016	018	021	023
Длина / Head Length мм	10,0	10,0	10,0	10,0	10,0	10,0
Shank ISO	REF					
FGM 806 313 299 524...	879K- ...M- FGM			016		
FG 806 314 299 524...	879K- ...M- FG	012	014	016	018	021
FG 806 314 299 544...	879K- ...SC- FG	012	014	016	018	021
FG 806 314 299 534...	879K- ...C- FG	012	014	016	018	021
FG 806 314 299 514...	879K- ...F- FG	012	014	016	018	
FG 806 314 299 504...	879K- ...SF- FG	012	014	016		

879L (291)

Торпеда, длинная
Modified Beveled Cylinder,
Long Version

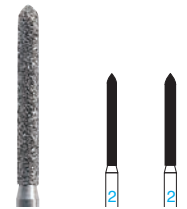

Размер / Size ø 1/10 мм	012	014
Длина / Head Length мм	12,0	12,0
Shank ISO	REF	
FG 806 314 291 524...	879L- ...M- FG	012
FG 806 314 291 544...	879L- ...SC- FG	012
FG 806 314 291 534...	879L- ...C- FG	012
FG 806 314 291 514...	879L- ...F- FG	012

Купить

Пожалуйста, соблюдайте рекомендуемую рабочую скорость (таблица скоростей – страница 11.11) / Please observe Recommended speeds (speed chart - page 11.11)

M Без кольца/Without ring	средняя/Medium	107-126 µm ISO 524	F Красное кольцо/Red ring	мелкая/Fine	40 µm	ISO 514
SC Чёрное кольцо/Black ring	сверхкрупная/Supercoarse	181 µm ISO 544	SF Жёлтое кольцо/Yellow ring	сверхмелкая/Superfine	20 µm	ISO 504
C Зелёное кольцо/Green ring	крупная/Coarse	151 µm ISO 534	UF Белое кольцо/White ring	ультрамелкая/Ultrafine	15 µm	ISO 494

Алмазные инструменты • Diamond Instruments

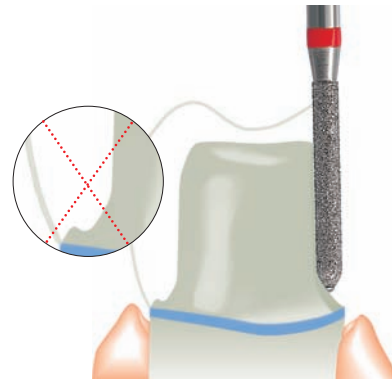

EC-2009 Easy Chamfer, цилиндрический

Точное и быстрое препарирование культи зуба – быстро – точно – идеально.

Благодаря неагрессивному, направляющему кончику инструмента осуществляется препарирование зуба даже при недостаточном визуальном обзоре. Таким образом, создаётся идеальная форма культи для керамической коронки.

Даже при недостаточном визуальном обзоре создается оптимальный плечевой уступ.

Optimal deep chamfer preparations – fast – easy – perfect.

The abrasive-free tip facilitates contouring the cervical margin and produces an optimal deep chamfer, which meets the requirements for all-porcelain restorations.

This allows optimal deep chamfer preparation, even in the dorsal region of the molars and with restricted mouth opening.

878SE (255)

Торпеда
Modified Beveled Cylinder

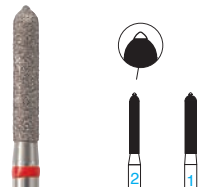

Размер / Size \varnothing 1/10 мм	012	015
Длина / Head Length мм	8,0	8,0
Shank	ISO	REF
FG ■ 806 314 255 534...	878SE- ... C-FG	012 015
FG ■ 806 314 255 514...	878SE- ... F-FG	012 015

Купить

879SE (256)

Торпеда
Modified Beveled Cylinder

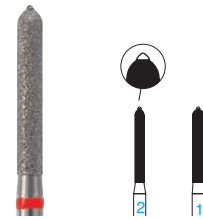

Размер / Size \varnothing 1/10 мм	012	015
Длина / Head Length мм	10,0	10,0
Shank	ISO	REF
FG ■ 806 314 256 534...	879SE- ... C-FG	012 015
FG ■ 806 314 256 514...	879SE- ... F-FG	012 015

Купить

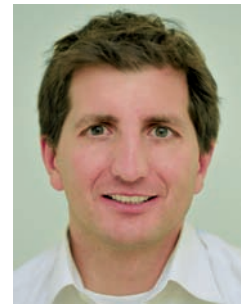

Dr. Dr. Kai D. Haschemian M.sc.

«Новые конические инструменты от NTI очень часто используются в нашей клинике. Особенно при подготовке культи для цельнокерамических протезов необходима правильная форма препарирования, для таких случаев нет лучше инструмента чем Easy Chamfer.

Dr. Dr. Kai D. Haschemian M.sc.

„The new conical instruments from NTI found their way into our boxes for preparation instruments right away. Particularly when preparing teeth for all-ceramic restorations, where a neat and clear chamfer is required, we believe there is currently no better instrument on the market.“

Пожалуйста, соблюдайте рекомендуемую рабочую скорость (таблица скоростей – страница 11.11) / Please observe Recommended speeds (speed chart - page 11.11)

М Без кольца/Without ring	средняя/Medium	107-126 μ m ISO 524	■ F Красное кольцо/Red ring	мелкая/Fine	40 μ m	ISO 514
■ SC Чёрное кольцо/Black ring	сверхкрупная/Supercoarse	181 μ m ISO 544	■ SF Жёлтое кольцо/Yellow ring	сверхмелкая/Superfine	20 μ m	ISO 504
■ C Зелёное кольцо/Green ring	крупная/Coarse	151 μ m ISO 534	□ UF Белое кольцо/White ring	ультрамелкая/Ultrafine	15 μ m	ISO 494

Алмазные инструменты • Diamond Instruments



Каталог изделий для стоматологов

EC-2011 Easy Chamfer, конический

878KSE 
 Торпеда, коническая
 Curettage



Размер / Size ø 1/10 мм	019	022
Длина / Head Length мм	8,0	8,0
Shank <small>REF</small>		
FG  878KSE- ... C-FG	019	022
FG  878KSE- ... F-FG	019	022

Купить

879KSE 
 Торпеда, коническая
 Curettage



Размер / Size ø 1/10 мм	021	024
Длина / Head Length мм	10,0	10,0
Shank <small>REF</small>		
FG  879KSE- ... C-FG	021	024
FG  879KSE- ... F-FG	021	024



Купить

Точное и быстрое препарирование плечевого уступа – быстро – точно – идеально.
 Серия алмазных инструментов Easy Chamfer представлена инструментами конусности 6°, которые отвечают стандартам, предъявленным к препарированию культи зуба, а также требованиям сканирующих систем CAD/CAM. Правильное использование инструмента снижает время препарирования на 30%.

Optimal deep chamfer preparations – fast – easy – perfect.
The conically designed Torpedo has a 6° angle. This meets the recommendations of universities and the requirements of manufacturers of CAD/CAM scanner systems for perfect preparations.
The time required during crown preparation is reduced by up to 30%.

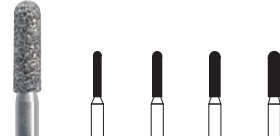
880 (140) 
 Цилиндр, круглый
 Round End Cylinder





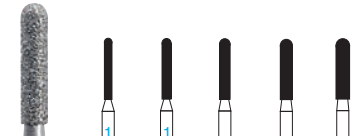

Размер / Size ø 1/10 мм	010	012	014	016
Длина / Head Length мм	6,0	6,0	6,0	6,0
Shank <small>ISO</small>				
Shank <small>REF</small>				
FG 806 314 140 524... 880- ... M- FG	010	012	014	016
FG  806 314 140 544... 880- ... SC- FG			014	014
FG  806 314 140 534... 880- ... C- FG		012	014	016
FG  806 314 140 514... 880- ... F- FG		012	014	

Купить







881 (141) 
 Цилиндр, круглый
 Round End Cylinder



Размер / Size ø 1/10 мм	010	012	014	016	018
Длина / Head Length мм	8,0	8,0	8,0	8,0	8,0
Shank <small>ISO</small>					
Shank <small>REF</small>					
FG 806 314 141 524... 881- ... M- FG	010	012	014	016	018
FG  806 314 141 544... 881- ... SC- FG			014	016	018
FG  806 314 141 534... 881- ... C- FG	010	012	014	016	018
FG  806 314 141 514... 881- ... F- FG	010	012	014	016	018
FG  806 314 141 504... 881- ... SF- FG		012	014		

Купить

Пожалуйста, соблюдайте рекомендуемую рабочую скорость (таблица скоростей – страница 11.11) / Please observe Recommended speeds (speed chart - page 11.11)

 М Без кольца/Without ring	средняя/Medium	107-126 µm ISO 524	 F Красное кольцо/Red ring	мелкая/Fine	40 µm	ISO 514
 SC Чёрное кольцо/Black ring	сверхкрупная/Supercoarse	181 µm ISO 544	 SF Жёлтое кольцо/Yellow ring	сверхмелкая/Superfine	20 µm	ISO 504
 C Зелёное кольцо/Green ring	крупная/Coarse	151 µm ISO 534	 UF Белое кольцо/White ring	ультрамелкая/Ultrafine	15 µm	ISO 494

Алмазные инструменты • Diamond Instruments

Каталог изделий для стоматологов

881KS (146)

Цилиндр, круглый, выпуклый
KS Cylinder cylindrical, convex
end, rounded edge

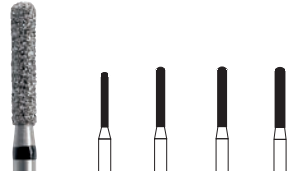

Размер / Size ø 1/10 мм	012	014	015	016
Длина / Head Length мм	7,0	8,0	8,0	8,0
Shank	ISO	REF		
FG	806 314 146 544...	881KS- ...SC-FG	012	014
			015	016

Купить

882 (142)

Цилиндр, круглый
Round End Cylinder



Размер / Size ø 1/10 мм	012	014		
Длина / Head Length мм	10,0	10,0		
Shank	ISO	REF		
FG	806 314 142 524...	882- ... M- FG	012	014
FG	806 314 142 544...	882- ... SC- FG	014	
FG	806 314 142 534...	882- ... C- FG	012	014
FG	806 314 142 514...	882- ... F- FG	012	014
FG	806 314 142 504...	882- ... SF- FG	012	

Купить

883 (539)

Пламевидный
Flame



Размер / Size ø 1/10 мм	010	
Длина / Head Length мм	3,0	
Shank	ISO REF	
FG	806 314 539 524... 883- ... M- FG	010
FG	806 314 539 534... 883- ... C- FG	010
FG	806 314 539 514... 883- ... F- FG	010

Купить

884 (129)

Цилиндр, остроконечный
Beveled Cylinder



Размер / Size ø 1/10 мм	010	012		
Длина / Head Length мм	6,0	6,0		
Shank	ISO	REF		
FG	806 314 129 524...	884- ... M-FG	010	012
FG	806 314 129 534...	884- ... C- FG	012	
FG	806 314 129 514...	884- ... F- FG	012	

Купить

885 (130)

Цилиндр, остроконечный
Beveled Cylinder

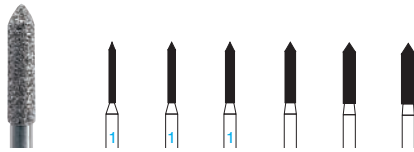

Размер / Size ø 1/10 мм	008	010	012	014	016	018
Длина / Head Length мм	8,0	8,0	8,0	8,0	8,0	8,0
Shank	ISO	REF				
FGM	806 313 130 534...	885- ... C- FGM	012			
FG	806 314 130 524...	885- ... M- FG	008	010	012	014
FG	806 314 130 544...	885- ... SC-FG	012		014	018
FG	806 314 130 534...	885- ... C- FG	012		014	016
FG	806 314 130 514...	885- ... F- FG	010	012	014	

Купить

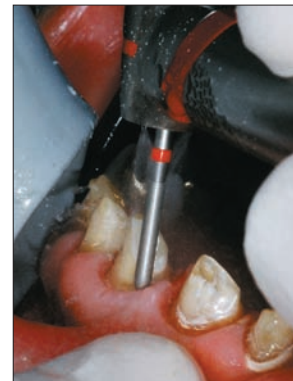

882-014F-FG

886 (131)

Цилиндр, остроконечный
Beveled Cylinder

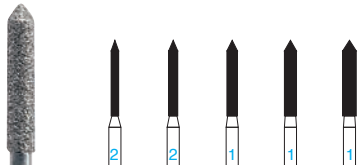

Размер / Size ø 1/10 мм	010	012	014	016	018
Длина / Head Length мм	10,0	10,0	10,0	10,0	10,0
Shank	ISO	REF			
FG	806 314 131 524...	886- ... M- FG	010	012	014
FG	806 314 131 544...	886- ... SC- FG	012		
FG	806 314 131 534...	886- ... C- FG	012	014	018
FG	806 314 131 514...	886- ... F- FG	010	012	014

Купить

888 (496)

Пламевидный
Flame



Размер / Size ø 1/10 мм	012	
Длина / Head Length мм	8,0	
Shank	ISO REF	
FG	806 314 496 524... 888- ... M- FG	012
FG	806 314 496 534... 888- ... C- FG	012
FG	806 314 496 514... 888- ... F- FG	012
FG	806 314 496 504... 888- ... SF- FG	012

Купить

Пожалуйста, соблюдайте рекомендуемую рабочую скорость (таблица скоростей – страница 11.11) / Please observe Recommended speeds (speed chart - page 11.11)

M Без кольца/Without ring	средняя/Medium	107-126 µm ISO 524	F Красное кольцо/Red ring	мелкая/Fine	40 µm	ISO 514
SC Чёрное кольцо/Black ring	сверхкрупная/Supercoarse	181 µm	ISO 544	SF Жёлтое кольцо/Yellow ring	сверхмелкая/Superfine	20 µm
C Зелёное кольцо/Green ring	крупная/Coarse	151 µm	ISO 534	UF Белое кольцо/White ring	ультрамелкая/Ultrafine	15 µm

Алмазные инструменты • Diamond Instruments

889
(540)
Пламевидный
Flame



Размер / Size ø 1/10 мм	009	010
Длина / Head Length мм	3,5	4,0
Shank	ISO	REF
FG 806 314 540 524...	889- ... M- FG	009 010
FG 806 314 540 544...	889- ... SC-FG	010
FG 806 314 540 534...	889- ... C- FG	009 010
FG 806 314 540 514...	889- ... F- FG	009 010
FG 806 314 540 504...	889- ... SF-FG	009 010

Купить

898
(213)
Пламевидный
Flame



Размер / Size ø 1/10 мм	016
Длина / Head Length мм	10,5
Shank	ISO REF
FG 806 314 213 524...	898- ... M- FG 016
FG 806 314 213 534...	898- ... C- FG 016
FG 806 314 213 514...	898- ... F- FG 016

Купить

899
(033)
Нёбный
Palatal



Размер / Size ø 1/10 мм	021	027	031
Длина / Head Length мм	6,5	7,0	7,0
Shank	ISO	REF	
FG 806 314 033 524...	899- ... M- FG	021 027 031	
FG 806 314 033 544...	899- ... SC-FG	021 027 031	
FG 806 314 033 534...	899- ... C- FG	021 027 031	
FG 806 314 033 514...	899- ... F- FG	021 027 031	
FG 806 314 033 504...	899- ... SF-FG	021	

Купить

909
(068)
Колесо
Donut

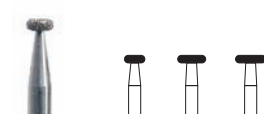

Размер / Size ø 1/10 мм	027	037	040
Длина / Head Length мм	1,0	1,0	1,0
Shank	ISO	REF	
FG 806 314 068 524...	909- ... M- FG	027 037 040	
FG 806 314 068 544...	909- ... SC-FG	037 040	
FG 806 314 068 534...	909- ... C- FG	037 040	

Купить

Каталог изделий для стоматологов

Алмазные инструменты с гидом • Diamonds with guide pin



998-021SC-FG

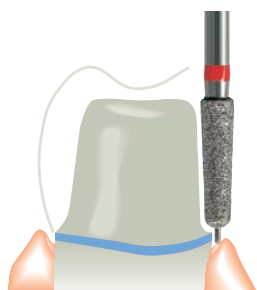

VKP
997
от Dr. Jacques Raynal, Франция
Конус, плоский, с гидом
Flat End Taper with guide pin



Размер / Size ø 1/10 мм	031
Длина / Head Length мм	9,0
Shank	ISO REF
FG	997- ... M-FG 031
Глубина T mm, Depth of Cut	0,8

Купить

998
(508)
Конус, круглый, с гидом
Round End Taper with guide pin

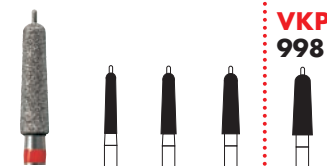

Размер / Size ø 1/10 мм	016	021	023	026
Длина / Head Length мм	9,0	9,0	9,0	9,0
Shank	ISO	REF		
FG 806 314 508 524...	998- ... M- FG			026
FG 806 314 508 544...	998- ... SC-FG	016 021 023		
FG 806 314 508 514...	998- ... F- FG	016 021 023		026
Глубина T mm, Depth of Cut	0,4	0,6	0,7	0,8

Купить

VKP
999
(525)
Цилиндр, круглый, с гидом
Round Cylinder with guide pin



Размер / Size ø 1/10 мм	021
Длина / Head Length мм	9,0
Shank	ISO REF
FG 806 314 525 524...	999- ... M-FG 021
FG 806 314 525 514...	999- ... F- FG 021
Глубина T mm, Depth of Cut	0,8

Купить

VKP Подготовка под цельно-керамическую коронку • All Ceramic Preparation

Пожалуйста, соблюдайте рекомендуемую рабочую скорость (таблица скоростей – страница 11.11) / Please observe Recommended speeds (speed chart - page 11.11)

M Без кольца/Without ring	средняя/Medium	107-126 µm ISO 524	F Красное кольцо/Red ring	мелкая/Fine	40 µm	ISO 514
SC Чёрное кольцо/Black ring	сверхкрупная/Supercoarse	181 µm ISO 544	SF Жёлтое кольцо/Yellow ring	сверхмелкая/Superfine	20 µm	ISO 504
C Зелёное кольцо/Green ring	крупная/Coarse	151 µm ISO 534	UF Белое кольцо/White ring	ультрамелкая/Ultrafine	15 µm	ISO 494

Обработка циркониевой керамики Trimming of sintered zirconia.

Каталог изделий для стоматологов



ООО "Фортуна Лаб" официальный дистрибьютор NTI в России

Интернет-магазин: <http://bory-nti.ru>

E-mail: nti-rf@yandex.ru

Телефон: +7 (495) 721 67 00



K881-016F-FG

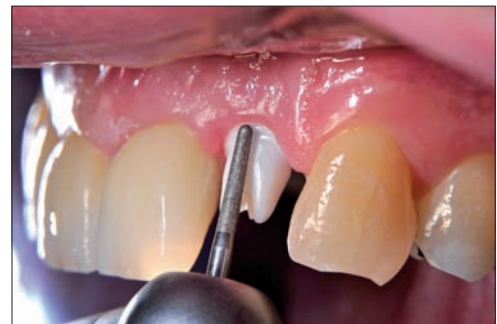

K856-016F-FG

Алмазные инструменты Z-Cut для обработки циркониевой керамики

Циркониевая керамика является материалом будущего для изготовления коронок и мостов. Особые свойства этого материала ставят высокие требования к инструментам для его обработки.

Алмазные боры Z-Cut специально разработаны для работы с этим, сверхтвёрдым, материалом. Инструменты Z-Cut обладают более длительным сроком службы. Шлифовальная способность этих инструментов значительно выше, чем у стандартных алмазных боров.

Улучшенные свойства инструментов Z-Cut достигнуты за счёт изменения процесса гальванопокрытия. Даже боры с очень маленьким диаметром рабочей части обладают высокой рентабельностью.

Специально подобранный размер алмазного зерна облегчает обработку абатментов из оксида циркония. Также эти инструменты идеально подходят для разрезания коронок из оксида циркония.

Благодаря новому инновационному гальванопокрытию легко и быстро создаётся эндо-доступ инструментом ZirPan при вскрытии циркониевой керамики.

Z-Cut Diamond Instruments for preparing zirconia

Zirconia is a material with a promising future in prosthetic dentistry. The special properties of zirconia place extreme demands on the preparation and the instruments required for preparation.

The design of the Z-Cut instruments is tailored to the extreme hardness of zirconia ceramic. They have a longer service life and much greater cutting capacity than standard instruments.

Even slimline diamond instruments are highly efficient. This is attained using modified electroplating bonding technology.

The specially selected grit size facilitates shaping of zirconia abutments.

Also ideal for sectioning zirconia crowns.

The ZirPan, with its revolutionary new bonder, can be used for reparation of zirconia crowns during endodontic treatment.

Обработка циркониевой керамики Trimming of sintered zirconia.

K369 (263)

Бутон
Pointed Football



Размер / Size ø 1/10 мм	025
Длина / Head Length мм	5,5

Shank	ISO	REF
FG	■ K806 314 263 514...	K369 - ... F -FG 025
FG	■ K806 314 263 504...	K369 - ... SF -FG 025
FG	□ K806 314 263 494...	K369 - ... UF -FG 025

opt. 200.000 gpm

Купить

K379L (277)

Олива
Football



Размер / Size ø 1/10 мм	012
Длина / Head Length мм	3,0

Shank	ISO	REF
FGL	■ K806 315 277 514 ...	K379L - ... F-FGL 012

opt. 200.000 gpm

Купить

Специально для создания эндо-доступа при вскрытии циркониевой керамики
Specially for trepanning zirconia crowns.

K801L (697)

Шаровидный, длинный
Long Round



Размер / Size ø 1/10 мм	014
Длина / Head Length мм	

Shank	ISO	REF
FG	■ K806 314 697 514...	K801L - ... F- FG 014
FG	■ K806 314 697 504...	K801L - ... SF- FG 014
FG	□ K806 314 697 494...	K801L - ... UF- FG 014

opt. 200.000 gpm

Купить

Специально для сепарации коронок из оксида циркония
Specially for sectioning zirconia crowns.

ZirPan K802L (494)

Шаровидный, с воротничком, удлиненный
Long Round with conical collar



Размер / Size ø 1/10 мм	021
Длина / Head Length мм	10,0

Shank	ISO	REF
FG	■ K806 314 494 524...	K802L - ... M- FG 021

opt. 200.000 gpm

Купить

K856 (198)

Конус, закруглённый
Round End Taper



Размер / Size ø 1/10 мм	016
Длина / Head Length мм	8,0

Shank	ISO	REF
FG	■ K806 314 198 524...	K856 - ... M- FG 016
FG	■ K806 314 198 514...	K856 - ... F- FG 016
FG	■ K806 314 198 504...	K856 - ... SF- FG 016
FG	□ K806 314 198 494...	K856 - ... UF- FG 016

opt. 200.000 gpm

Купить

K859L (167)

Конус, остроконечный
Needle



Размер / Size ø 1/10 мм	010
Длина / Head Length мм	11,5

Shank	ISO	REF
FG	■ K806 314 167 514...	K859L - ... F- FG 010
FG	■ K806 314 167 504...	K859L - ... SF- FG 010
FG	□ K806 314 167 494...	K859L - ... UF- FG 010

opt. 200.000 gpm

Купить

Специально для сепарации коронок из оксида циркония
Specially for sectioning zirconia crowns.

K879 (290)

Торпеда
Modified Beveled Cylinder



Размер / Size ø 1/10 мм	014
Длина / Head Length мм	10,0

Shank	ISO	REF
FG	■ K806 314 290 524...	K879 - ... M- FG 014
FG	■ K806 314 290 514...	K879 - ... F- FG 014
FG	■ K806 314 290 504...	K879 - ... SF- FG 014
FG	□ K806 314 290 494...	K879 - ... UF- FG 014

opt. 200.000 gpm

Купить

K881 (141)

Цилиндр, круглый
Round End Cylinder



Размер / Size ø 1/10 мм	016
Длина / Head Length мм	8,0

Shank	ISO	REF
FG	■ K806 314 141 524...	K881 - ... M- FG 016
FG	■ K806 314 141 514...	K881 - ... F- FG 016
FG	■ K806 314 141 504...	K881 - ... SF- FG 016
FG	□ K806 314 141 194...	K881 - ... UF- FG 016

opt. 200.000 gpm

Купить

Алмазные инструменты • Diamond Instruments

Инструменты для обработки окклюзионных поверхностей • Instruments for Occlusal Shaping and Contouring

Каталог изделий для стоматологов

**970
(463)** 

Окклюзионный
Occlusal Shaping and Contouring



Размер / Size ø 1/10 мм	023
Длина / Head Length мм	1,6
Shank ISO	REF
FGM 806 313 463 524...	970- ... M- FGM 023
FGM  806 313 463 514...	970- ... F- FGM 023

Купить



970-023F-FGM

**980
(463)** 

Окклюзионный
Occlusal Shaping and Contouring



Размер / Size ø 1/10 мм	027
Длина / Head Length мм	1,6
Shank ISO	REF
FGM 806 313 463 524...	980- ... M- FGM 027
FGM  806 313 463 514...	980- ... F- FGM 027

Купить

**985
(463)** 

Окклюзионный
Occlusal Shaping and Contouring





Размер / Size ø 1/10 мм	031
Длина / Head Length мм	1,7
Shank ISO	REF
FGM 806 313 463 524...	985- ... M- FGM 031
FGM  806 313 463 514...	985- ... F- FGM 031

Купить

**6052
(512)** 

Редюсер
Reducer





Размер / Size ø 1/10 мм	018
Длина / Head Length мм	8,0
Shank ISO	REF
FG 806 314 512 524...	6052- ... M- FG 018
FG  806 314 512 544...	6052- ... SC- FG 018
FG  806 314 512 534...	6052- ... C- FG 018

Купить

**6053
(515)** 

Редюсер
Reducer





Размер / Size ø 1/10 мм	018
Длина / Head Length мм	10,0
Shank ISO	REF
FG  806 314 515 544...	6053- ... SC- FG 018
FG  806 314 515 534...	6053- ... C- FG 018

Купить

**6055
(519)** 

Редюсер
Reducer





Размер / Size ø 1/10 мм	018
Длина / Head Length мм	8,0
Shank ISO	REF
FG 806 314 519 524...	6055- ... M- FG 018
FG  806 314 519 544...	6055- ... SC- FG 018
FG  806 314 519 534...	6055- ... C- FG 018

Купить

**6056
(521)** 





Редюсер
Reducer



Размер / Size ø 1/10 мм	018
Длина / Head Length мм	10,0
Shank ISO	REF
FG 806 314 521 524...	6056- ... M- FG 018
FG  806 314 521 544...	6056- ... SC- FG 018
FG  806 314 521 534...	6056- ... C- FG 018

Купить

Пожалуйста, соблюдайте рекомендуемую рабочую скорость (Таблица скоростей – Страница 11.11) / Please observe Recommended speeds (speed chart - page 11.11)

M Без кольца/Without ring	средняя/Medium	107-126 µm ISO 524	 F Красное кольцо/Red ring	мелкая/Fine	40 µm	ISO 514
 SC Чёрное кольцо/Black ring	сверхкрупная/Supercoarse	181 µm ISO 544	 SF Жёлтое кольцо/Yellow ring	сверхмелкая/Superfine	20 µm	ISO 504
 C Зелёное кольцо/Green ring	крупная/Coarse	151 µm ISO 534	 UF Белое кольцо/White ring	ультрамелкая/Ultrafine	15 µm	ISO 494

Алмазные инструменты • Diamond Instruments

Kiddies с хвостовиком FG • Kiddies with an FG shank



Зернистость, Grit
 ISO 514
 62 - 74 µm

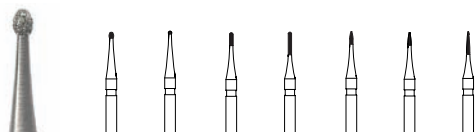

Размер / Size ø 1/10 мм	009	007	007	007	007	007	007
Длина / Head Length мм	1,0	-	2,0	3,5	2,0	2,0	3,5

Shank	ISO	REF
FG	■ 806 314 277 514...	379- ... M - KIDL 009
FG	■ 806 314 001 514...	801- ... M - KIDL 007
FG	■ 806 314 137 514...	838- ... M - KIDL 007
FG	■ 806 314 138 514...	838L- ... M - KIDL 007
FG	■ 806 314 246 514...	860- ... M - KIDL 007
FG	■ 806 314 495 514...	883- ... M - KIDL 007
FG	■ 806 314 496 514...	889- ... M - KIDL 007

⊖ opt. 160.000 rpm



846-012M-KID

Каталог изделий для стоматологов

Kiddies с хвостовиком FGM • Kiddies with an FGM shank



Зернистость, Grit
 ISO 514
 62 - 74 µm

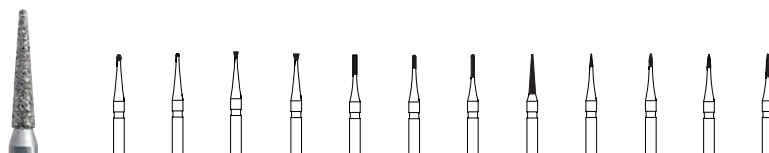

Размер / Size ø 1/10 мм	009	007	008	010	008	007	007	012	007	007	007	007
Длина / Head Length мм	1,0	-	1,0	1,0	3,0	2,0	3,5	6,0	2,0	2,0	2,0	3,5

Shank	ISO	REF
FGM	■ 806 313 277 514...	379- ... M - KID 009
FGM	■ 806 313 001 514...	801- ... M - KID 007
FGM	■ 806 313 012 514...	805- ... M - KID 008
FGM	■ 806 313 010 514...	805- ... M - KID 010
FGM	■ 806 313 108 514...	835- ... M - KID 008
FGM	■ 806 313 137 514...	838- ... M - KID 007
FGM	■ 806 313 138 514...	838L- ... M - KID 007
FGM	■ 806 313 171 514...	846- ... M - KID 012
FGM	■ 806 313 161 514...	852- ... M - KID 007
FGM	■ 806 313 246 514...	860- ... M - KID 007
FGM	■ 806 313 495 514...	883- ... M - KID 007
FGM	■ 806 313 496 514...	889- ... M - KID 007

⊖ opt. 160.000 rpm

Набор инструментов Kiddies • Sets Kiddies



Kiddies FG
REF SET-1667



Kiddies FG & FGM
REF SET-1668



Kiddies FGM
REF SET-1669

Алмазные инструменты TDF • Diamond Instruments





Инструменты с маркировкой TDF также производятся как твердосплавные инструменты (страница 2.12)
Instruments marked as TDF (Top Defined Finishing) also available as Tungsten Carbide Burs, see page 2.12

Каталог изделий для стоматологов

132 (699) Серия TDF

Специальные инструменты
Specialty Diamonds







Размер / Size \varnothing 1/10 мм	008
Длина / Head Length мм	3,0
Shank  	
FG  806 314 699 514... 132- ... F- FG	008
FG  806 314 699 504... 132- ... SF-FG	008

133 (159) Серия TDF

Специальные инструменты
Specialty Diamonds



Размер / Size \varnothing 1/10 мм	010
Длина / Head Length мм	4,0
Shank  	
FG  806 314 159 514... 133- ... F- FG	010
FG  806 314 159 504... 133- ... SF-FG	010





2006
REALITY
Five Star Award



134 (164) Серия TDF

Специальные инструменты
Specialty Diamonds







Размер / Size \varnothing 1/10 мм	014
Длина / Head Length мм	6,0
Shank  	
FG  806 314 164 514... 134- ... F- FG	014
FG  806 314 164 504... 134- ... SF-FG	014

135 (166) Серия TDF

Специальные инструменты
Specialty Diamonds







Размер / Size \varnothing 1/10 мм	014
Длина / Head Length мм	9,0
Shank  	
FG  806 314 166 514... 135- ... F- FG	014
FG  806 314 166 504... 135- ... SF-FG	014

247 (195) Серия TDF

Специальные инструменты
Specialty Diamonds







Размер / Size \varnothing 1/10 мм	009
Длина / Head Length мм	3,2
Shank  	
FG  806 314 195 514... 247- ... F- FG	009
FG  806 314 195 504... 247- ... SF-FG	009







379 (277) Серия TDF

Специальные инструменты
Specialty Diamonds



Размер / Size \varnothing 1/10 мм	023
Длина / Head Length мм	4,2
Shank  	
FG  806 314 277 514... 379- ... F- FG	023
FG  806 314 277 504... 379- ... SF-FG	023

Пожалуйста, соблюдайте рекомендуемую рабочую скорость (таблица скоростей – страница 11.11) / Please observe Recommended speeds (speed chart - page 11.11)

 М Без кольца/Without ring	средняя/Medium	107-126 μ m ISO 524	 F Красное кольцо/Red ring	мелкая/Fine	40 μ m	ISO 514
 ■ SC Чёрное кольцо/Black ring	сверхкрупная/Supercoarse	181 μ m ISO 544	 SF Жёлтое кольцо/Yellow ring	сверхмелкая/Superfine	20 μ m	ISO 504
 ■ C Зелёное кольцо/Green ring	крупная/Coarse	151 μ m ISO 534	 □ UF Белое кольцо/White ring	ультрамелкая/Ultrafine	15 μ m	ISO 494

Алмазные инструменты • Diamond Instruments

Набор для пародонтологии • Periodont set

Как сделать заказ

REF SET-1526

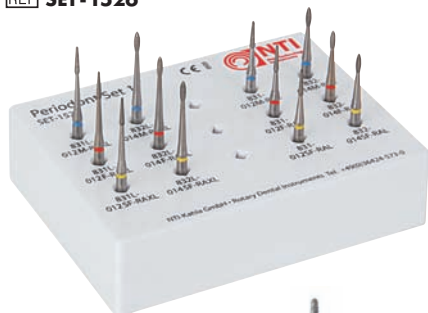

Эти инструменты выпускаются так же как твердосплавные боры
Instruments are also available made of Tungsten Carbide.

831 (267)



Купить

Инструмент для пародонтологии
Periodont Instruments

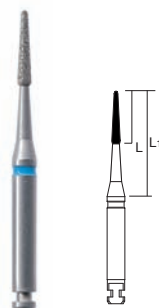

Размер / Size ø 1/10 мм	012
Длина / Head Length мм	7,0
L1 мм	14,0

Shank	ISO	REF	1
RAL	■ 806 205 267 524...	831- ... M- RAL	012
RAL	■ 806 205 267 514...	831- ... F- RAL	012
RAL	■ 806 205 267 504...	831- ... SF- RAL	012

⌚ opt. 12.000 rpm

831L (268)



Купить

Инструмент для пародонтологии
Periodont Instruments



Размер / Size ø 1/10 мм	012
Длина / Head Length мм	7,0
L1 мм	19,0

Shank	ISO	REF	1
RAXL	■ 806 206 268 524...	831L- ... M- RAXL	012
RAXL	■ 806 206 268 514...	831L- ... F- RAXL	012
RAXL	■ 806 206 268 504...	831L- ... SF- RAXL	012

⌚ opt. 12.000 rpm

832 (258)



Купить

Инструмент для пародонтологии
Periodont Instruments



Размер / Size ø 1/10 мм	014
Длина / Head Length мм	5,0
L1 мм	14,0

Shank	ISO	REF	1
RAL	■ 806 205 258 524...	832- ... M- RAL	014
RAL	■ 806 205 258 514...	832- ... F- RAL	014
RAL	■ 806 205 258 504...	832- ... SF- RAL	014

⌚ opt. 12.000 rpm

832L (259)



Купить

Инструмент для пародонтологии
Periodont Instruments



Размер / Size ø 1/10 мм	014
Длина / Head Length мм	5,0
L1 мм	19,0

Shank	ISO	REF	1
RAXL	■ 806 206 259 524...	832L- ... M- RAXL	014
RAXL	■ 806 206 259 514...	832L- ... F- RAXL	014
RAXL	■ 806 206 259 504...	832L- ... SF- RAXL	014

⌚ opt. 12.000 rpm

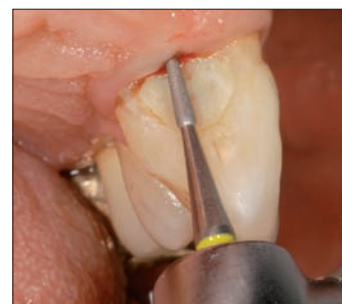
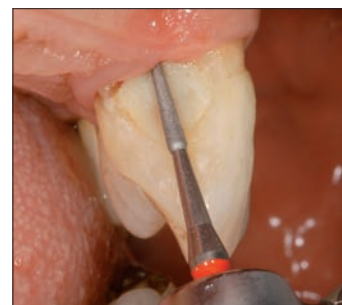

Каталог изделий для стоматологов

После удаления налёта алмазным бором, мы рекомендуем сгладить поверхность корня твердосплавным инструментом для пародонтита.

After having removed the accretion with diamond instruments the root surface is smoothed with periodontal carbide instruments.

■ M	Синие кольцо/Blue ring	среднее/Medium	100 µm	ISO 524
■ F	Красное кольцо/Red ring	мелкое/Fine	30 µm	ISO 514
■ SF	Желтое кольцо/Yellow ring	супер-мелкое/Superfine	15 µm	ISO 504

Алмазные инструменты FG - TURBO

TURBO FG Diamond Instruments

Каталог изделий для стоматологов

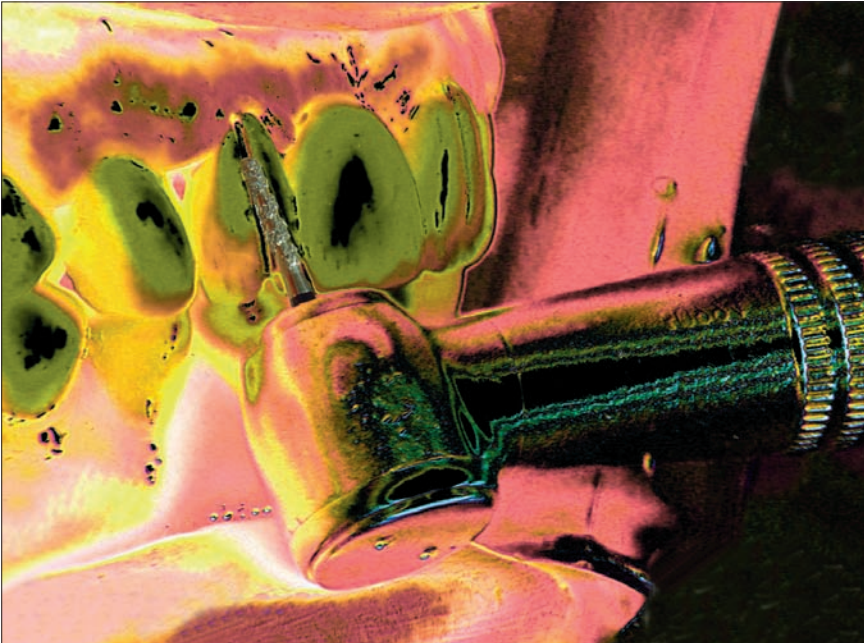

Пониженное выделение тепла – уменьшение риска повреждения пульпы
Low generation of heat which minimizes the risk of pulp damage

Чистая и гладкая поверхность
Clean and smooth finish

Улучшенное удаление отходов шлифования
Optimum transportation of tooth substance materials

Отлично подходят для удаления амальгама, композита и тд.
Most suitable for removal of amalgams, composites, etc.

Эффект самоочистки, за счёт этого экстра-продолжительный срок службы
High longevity due to its self-cleaning action



Алмазные инструменты TURBO • TURBO Diamond Instruments

379
(277)
Олива
Football



Размер / Size ø 1/10 мм	023
Длина / Head Length мм	4,5
Shank	ISO REF
FG ■ T806 314 277 544... 379- ... TSC-FG 023	

811
(038)
Ромбовидный
Barrel



Размер / Size ø 1/10 мм	033
Длина / Head Length мм	4,2
Shank	ISO REF
FG ■ T806 314 038 534... 811- ... TC- FG 033	
FG ■ T806 314 038 544... 811- ... TSC-FG 033	

822
(237)
Грушевидный
Pear



Размер / Size ø 1/10 мм	012
Длина / Head Length мм	3,0
Shank	ISO REF
FG ■ T806 314 237 544... 822- ... TSC- FG 012	

830L
(239)
Грушевидный, длинный
Long Pear

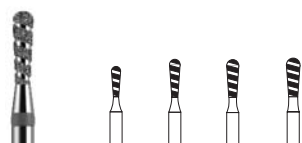

Размер / Size ø 1/10 мм	012	014	016	018
Длина / Head Length мм	4,0	5,0	5,0	5,0
Shank	ISO REF			
FG ■ T806 314 239 534... 830L- ... TC- FG 012 014 016				
FG ■ T806 314 239 544... 830L- ... TSC-FG 012 014 016 018				

836
(110)
Цилиндр
Flat End Cylinder



Размер / Size ø 1/10 мм	012
Длина / Head Length мм	6,0
Shank	ISO REF
FG ■ T806 314 110 544... 836- ... TSC- FG 012	

837
(111)
Цилиндр
Flat End Cylinder

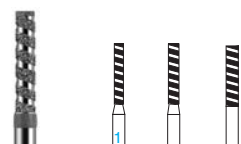

Размер / Size ø 1/10 мм	012	014	016
Длина / Head Length мм	8,0	8,0	8,0
Shank	ISO REF		
FG ■ T806 314 111 534... 837- ... TC- FG 012 014			
FG ■ T806 314 111 544... 837- ... TSC- FG 012 014 016			

837KR
(158)
Цилиндр, круглый кант
KR Cylinder, Modified Shoulder

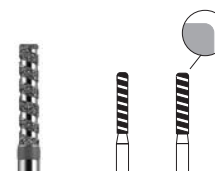

Размер / Size ø 1/10 мм	014	016
Длина / Head Length мм	8,0	8,0
Shank	ISO REF	
FG ■ T806 314 158 544... 837KR-...TSC- FG 014 016		

842
(113)
Цилиндр
Flat End Cylinder



Размер / Size ø 1/10 мм	018
Длина / Head Length мм	12,0
Shank	ISO REF
FG ■ T806 314 113 534... 842- ... TC- FG 018	

846
(171)
Конус
Flat End Taper



Размер / Size ø 1/10 мм	016
Длина / Head Length мм	6,0
Shank	ISO REF
FG ■ T806 314 171 544... 846- ... TSC- FG 016	

846KR
(545)
Конус, круглый кант
KR Taper, Modified Shoulder

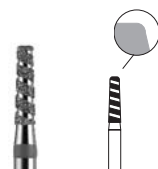

Размер / Size ø 1/10 мм	016
Длина / Head Length мм	6,0
Shank	ISO REF
FG ■ T806 314 545 544... 846KR- ... TSC-FG 016	

847
(172)
Конус
Flat End Taper



Размер / Size ø 1/10 мм	014	016
Длина / Head Length мм	8,0	8,0
Shank	ISO REF	
FG ■ T806 314 172 544... 847- ... TSC- FG 014 016		

■ C зеленое кольцо/Green ring	крупное зерно/Coarse	151 µm	ISO 534
■ SC черное кольцо/Black ring	сверхкрупное зерно/Supercourses	181 µm	ISO 544

Алмазные инструменты TURBO • TURBO Diamond Instruments

847KR (546)
Конус, круглый кант
KR Taper, Modified Shoulder

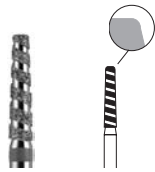

Размер / Size ø 1/10 мм	016
Длина / Head Length мм	8,0
Shank	ISO REF
FG ■ T806 314 546 544...	847KR- ... TSC-FG 016

848 (173)
Конус, плоский
Flat End Taper

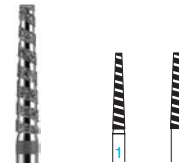

Размер / Size ø 1/10 мм	016	018
Длина / Head Length мм	10,0	10,0
Shank	ISO REF	
FG ■ T806 314 173 534...	848- ... TC- FG 016	
FG ■ T806 314 173 544...	848- ... TSC- FG 016 018	

848L (174)
Конус, длинный
Long Flat End Taper



Размер / Size ø 1/10 мм	014
Длина / Head Length мм	11,5
Shank	ISO REF
FG ■ T806 314 174 534...	848L- ... TC-FG 014

850 (199)
Конус, круглый
Round End Taper

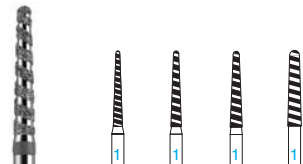

Размер / Size ø 1/10 мм	012	014	016	018
Длина / Head Length мм	10,0	10,0	10,0	10,0
Shank	ISO REF			
FG ■ T806 314 199 534...	850- ... TC- FG 012 014 016 018			
FG ■ T806 314 199 544...	850- ... TSC- FG 014 016 018			

855 (197)
Конус, круглый
Round End Taper



Размер / Size ø 1/10 мм	014	025
Длина / Head Length мм	6,0	7,0
Shank	ISO REF	
FG ■ T806 314 197 544...	855- ... TSC-FG 014 025	

856 (198)
Конус, круглый
Round End Taper

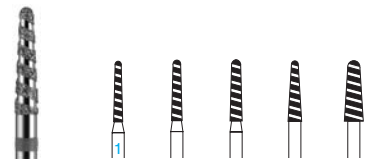

Размер / Size ø 1/10 мм	012	014	016	018	025
Длина / Head Length мм	8,0	8,0	8,0	8,0	8,0
Shank	ISO REF				
FGM ■ T806 313 198 544...	856- ... TSC- FGM 014 016 018				
FG ■ T806 314 198 534...	856- ... TC- FG 012 016				
FG ■ T806 314 198 544...	856- ... TSC- FG 012 014 016 018 025				

858 (165)
Конус, остроконечный
Needle



Размер / Size ø 1/10 мм	014
Длина / Head Length мм	8,0
Shank	ISO REF
FG ■ T806 314 165 544...	858- ... TSC- FG 014

859 (166)
Конус, остроконечный
Needle



Размер / Size ø 1/10 мм	018
Длина / Head Length мм	10,0
Shank	ISO REF
FG ■ T806 314 166 544...	859- ... TSC- FG 018

862 (249)
Пламевидный
Flame

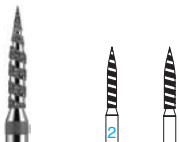

Размер / Size ø 1/10 мм	012	014
Длина / Head Length мм	8,0	8,0
Shank	ISO REF	
FG ■ T806 314 249 544...	862- ... TSC- FG 012 014	

863 (250)
Пламевидный
Flame

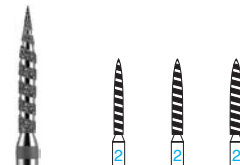

Размер / Size ø 1/10 мм	012	014	016
Длина / Head Length мм	10,0	10,0	10,0
Shank	ISO REF		
FG ■ T806 314 250 534...	863- ... TC- FG 014		
FG ■ T806 314 250 544...	863- ... TSC- FG 012 014 016		

■ **C** зеленое кольцо/Green ring
■ **SC** черное кольцо/Black ring

крупное зерно/Coarse 151 µm ISO 534
сверхкрупное зерно/Supercourses 181 µm ISO 544

Алмазные инструменты TURBO • TURBO Diamond Instruments

877K (297)

Торпеда, конусная
Curettage



Размер / Size ø 1/10 мм	014
Длина / Head Length мм	6,0
Shank	ISO REF

FG ■ T806 314 297 544... **877K- ... TSC- FG 014**

878 (289)

Торпеда
Beveled Cylinder

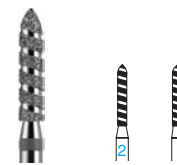

Размер / Size ø 1/10 мм	012	014
Длина / Head Length мм	8,0	8,0
Shank	ISO REF	

FG ■ T806 314 289 534... **878- ... TC- FG 012 014**
 FG ■ T806 314 289 544... **878- ... TSC- FG 012 014**

878K (298)

Торпеда, конусная
Curettage



Размер / Size ø 1/10 мм	014	016	018
Длина / Head Length мм	8,0	8,0	8,0
Shank	ISO REF		

FG ■ T806 314 298 534... **878K- ... TC- FG 014 018**
 FG ■ T806 314 298 544... **878K- ... TSC- FG 014 016**

879 (290)

Торпеда
Beveled Cylinder

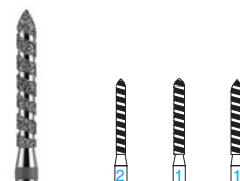

Размер / Size ø 1/10 мм	012	014	016
Длина / Head Length мм	10,0	10,0	10,0
Shank	ISO REF		

FG ■ T806 314 290 534... **879- ... TC- FG 012 014 016**
 FG ■ T806 314 290 544... **879- ... TSC- FG 012 014 016**

879K (299)

Торпеда, конусная
Curettage

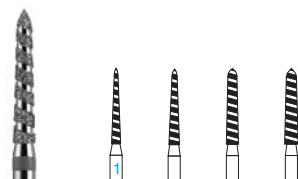

Размер / Size ø 1/10 мм	012	014	016	018
Длина / Head Length мм	10,0	10,0	10,0	10,0
Shank	ISO REF			

FG ■ T806 314 299 534... **879K- ... TC- FG 014 016 018**
 FG ■ T806 314 299 544... **879K- ... TSC- FG 012 014 016 018**

879L (291)

Торпеда, длинная
Torpedo, long

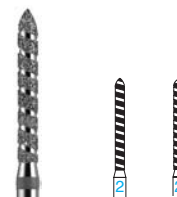

Размер / Size ø 1/10 мм	012	014
Длина / Head Length мм	12,0	12,0
Shank	ISO REF	

FG ■ T806 314 291 544... **879L- ... TSC- FG 012 014**

881 (141)

Цилиндр, круглый
Round End Cylinder



Размер / Size ø 1/10 мм	012	014
Длина / Head Length мм	8,0	8,0
Shank	ISO REF	

FG ■ T806 314 141 534... **881- ... TC- FG 012 014**

882 (142)

Цилиндр, круглый
Round End Cylinder

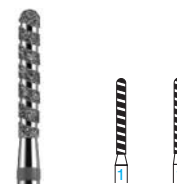

Размер / Size ø 1/10 мм	012	014
Длина / Head Length мм	10,0	10,0
Shank	ISO REF	

FG ■ T806 314 142 534... **882- ... TC- FG 012 014**

885 (130)

Цилиндр, остроконечный
Beveled Cylinder



Размер / Size ø 1/10 мм	012
Длина / Head Length мм	8,0
Shank	ISO REF

FG ■ T806 314 130 544... **885- ... TSC- FG 012**

886 (131)

Цилиндр, остроконечный
Beveled Cylinder

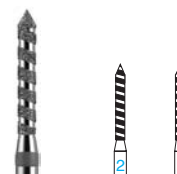

Размер / Size ø 1/10 мм	012	014
Длина / Head Length мм	10,0	10,0
Shank	ISO REF	

FG ■ T806 314 131 544... **886- ... TSC- FG 012 014**

■ **C** зеленое кольцо/Green ring
 ■ **SC** черное кольцо/Black ring

крупное зерно/Coarse 151 µm ISO 534
 сверхкрупное зерно/Supercourses 181 µm ISO 544

Алмазные штрипсы без зубчатого венца, одностороннее покрытие Non-serrated diamond finishing strips, diamond coated, single sided

Каталог изделий для стоматологов



FS2-M, FS2-F, FS2-SF

Купить

← 16 mm →



Цветовой код/Colour Code

Толщина/Thickness (мм)	0,13	0,10	0,08
Ширина/Width (мм)	2,50	2,50	2,50
Длина/Length (мм)	147,0	147,0	147,0

10 REF

 FS2-M		
 FS2-F		
 FS2-SF		



FS3-M, FS3-F, FS3-SF

Купить

← 16 mm →



Цветовой код/Colour Code

Толщина/Thickness (мм)	0,13	0,10	0,08
Ширина/Width (мм)	3,75	3,75	3,75
Длина/Length (мм)	147,0	147,0	147,0

10 REF

 FS3-M		
 FS3-F		
 FS3-SF		

Алмазные штрипсы, широкие,
 одностороннее покрытие
 Diamond strips wide, single sided

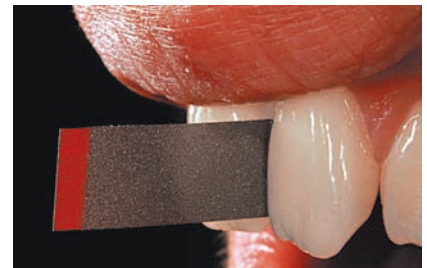
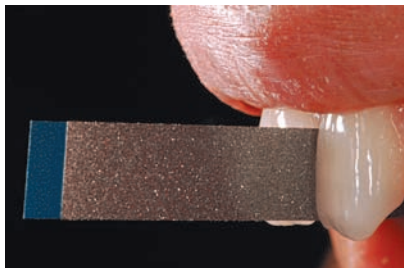

FS6-M



FS6-F













Купить

FS6-SF

Цветовой код/Colour Code

Толщина/Thickness (мм)	0,13	0,10	0,08
Ширина/Width (мм)	6,0	6,0	6,0
Длина/Length (мм)	147,0	147,0	147,0

10 REF

 FS6-M		
 FS6-F		
 FS6-SF		
 FS6-SO 2 + 4 + 4		

Алмазные штрипсы с зубчатым венцом, одностороннее покрытие Serrated diamond finishing strips, single sided



Каталог изделий для стоматологов



FS3-MX, FS3-FX, FS3-SFX

поверхность без алмазного покрытия /
diamond free area

40 mm

Купить

Цветовой код/Colour Code

Толщина/Thickness (мм)	0,13	0,10	0,08
Ширина/Width (мм)	3,75	3,75	3,75
Длина/Length (мм)	147,0	147,0	147,0

10

REF



FS3 - MX



FS3 - FX



FS3 - SFX

2+4+4

FS3-X-SO 2 + 4 + 4



- Удаление избытков композита в проксимальной области зуба
- Создание и формирование всех видов пломб в проксимальной области зуба
- Возможно использовать с композитами, амальгамом, цементом, пластиком и тд.
- Удаление избытков цемента после цементирования вкладок и виниров

Преимущества:

- Быстрая интердентальная сепарация за счёт зубчатого венца >>> Облегчение работы
- Расширенная поверхность без алмазного покрытия и штрипсов с зубчатым венцом >>> Облегчение пиления
- Комбинация зубчатого венца и штрипса с алмазным покрытием в одном инструменте >>> упрощение работы, оптимизация складирования
- Три различных зернистости в комбинации с двумя размерами >>> возможность использования в любой ситуации
- Алмазное покрытие с гальванизацией UniMatrix® >>> Рентабельность и длительный срок службы
- Очень стабильный металл >>> пониженный риск повреждения штрипсов
- Создание анатомических форм в проксимальной области зуба

- Removing excess material from the proximal regions of fillings
- Contouring the proximal regions of all types of filling
- For use on composites, acrylics, glass ionomer cements and amalgam etc.
- Removing excess cement after placing inlays, onlays and laminate veneers

Advantages:

- The serrated edge separates interdental spaces quickly >>> Simplifies working procedures
- The serrated diamond strips have a wider non-diamond-coated area >>> Simplifies sawing
- Serrated sawing edge and diamond-coated abrasive area combined in one instrument >>> Simplifies working procedures and reduces stock
- Three different grit sizes in two different widths >>> Can be selected specifically for each application
- UniMatrix® diamond-coating >>> Economical service life
- Highly stable metal >>> Less risk of damaging the strip
- Contours the proximal regions anatomically

M	синий цветовой код/Blue ring	среднее зерно/Standard	37 - 44 µm	ISO No. 524
F	красный цветовой код/Red ring	мелкое зерно/Fine	30 - 40 µm	ISO No. 514
SF	жёлтое кольцо/Yellow ring	сверхмелкое зерно/Superfine	10 - 20 µm	ISO No. 504

Указания по применению вращающихся инструментов User information for rotary dental instruments



Обратный конус

- * Препарирование полости
- * Препарирование полости под пломбу из амальгама
- * Удаление амальгама
805 008 до 023
807 010 до 023

Inverted Cone

- * Cavity preparation
- * Retention under cuts
- * Amalgam removal
805 008 to 023
807 010 to 023



Ромбовидный

- * Грубое удаление на окклюзионной поверхности
811 033 до 047

Barrel

- * Bulk reduction of occlusal surface
811 033 to 047



Нёбный

- * Округление нёбных кант
899 021 до 031

Palatal

- * Rounding of palatal edges
899 021 to 031



Обратный конус, с воротничком

- * Удаление амальгама
806 008 до 023

Inverted Cone with Collar

- * Amalgam removal
806 008 to 023



Конус, длинный

- * Препарирование уступа плеча
Все керамические коронки
848L 012 до 021

Long Flat End Taper

- * Shoulder preparation
* All Ceramic crowns
848L 012 to 021



Конус

- * Препарирование культи под коронку
- * Препарирование в проксимальной области
847 010 до 023

Flat End Taper

- * Crown core preparation
* Preparation of proximal area
847 010 to 023



Шаровидный

- * Препарирование полости
- * Удаление кариеса
- * Хирургия (HP)
801 007 до 042

Round

- * Cavity preparation
- * Removal of carious lesions
- * Oral surgery (HP - Larger Size)
801 007 to 042



Цилиндр, круглый

- * Расширение и препарация конечных контуров
- * Финишная обработка
- * Препарирование под вкладки
838 008 до 014

Round End Cylinder

- * Enlargement and preparation of final contour
- * Finishing
- * Inlay preparation
838 008 to 014



Цилиндр, круглый кант

- * Сглаживание острых краев
- * Расширение и препарация конечных контуров
- * Финишная обработка
- * Удаление острых кант
- * Препарирование закруглённого уступа со скосом
- * Удаление материала на окклюзионной поверхности
- * Препарирование уступа-плеча
835KR 008 до 018
836KR 008 до 018
837KR 010 до 018

KR Cylinder, Modified Shoulder

- * Reduction of incisal edge
- * Extension and preparation of final contour
- * Finishing
- * Cutting of incisal edge
- * Circumferential preparation
- * Reduction of occlusal surface
- * Shoulder preparation
835KR 008 to 018
836KR 008 to 018
837KR 010 to 018



Колесо

- * Удаление материала на окклюзионной поверхности и придание формы
909 027 до 040

Donut

- * Occlusal substance reduction and contouring
909 027 to 040

Указания по применению вращающихся инструментов User information for rotary dental instruments



Грушевидный

- * Препарирование полости
 - * Препарирование шейки зуба
 - * Финишная обработка
 - * Раскрытие и расширение полости
- 830 008 до 021

Pear

- * Cavity preparation
 - * Cervical preparation
 - * Finishing
 - * Opening and extension
- 830 008 to 021



Пламевидный

- * Препарирование в платинальных и лингвальных областях
 - * Округление кант
- 860 010 до 016
862 009 до 021

Flame

- * Preparation of palatal and lingual areas
 - * rounding of edges
- 860 010 to 016
862 009 to 021



Торпеда, коническая

- * Препарирование уступа-плеча
- 878K 012 до 023

Curettag

- * Shoulder preparation for ceramic crowns
- 878K 012 до 023



Грушевидный, длинный

- * Препарирование полости
 - * Раскрытие и расширение полости
- 830L 012 до 025

Long Pear

- * Cavity preparation
 - * Opening and extension
- 830L 012 to 025



Олива

- * Создание контуров и финишная обработка
 - * Адаптация формы
 - * Придание формы окклюзальным и лингвальным поверхностям
- 379 012 до 029

Football

- * Contouring and finishing
 - * Contour adaptation
 - * Occlusal and lingual contouring
- 379 012 to 029



Окклюзальное придание формы

- * Создание контуров и финишная обработка на окклюзионной поверхности
- 833 018 до 031

Occlusal Contouring

- * Occlusal contouring and finishing
- 833 018 to 031



Бутон

- * Препарирование полости
 - * Препарирование полости под пломбу из амальгама
 - * Удаление амальгама
- 368 010 до 023
369 025

Pointed Football

- * Cavity preparation
 - * Retention under cuts
 - * Amalgam removal
- 368 010 to 023
369 025



Торпеда, длинная

- * Препарирование культи
 - * Сглаживание острых кант
 - * Препарация под уступ-плечо
 - Препарирование плечевого уступа
- 879L 012 до 014

Modified Beveled Cylinder

- * crown core preparation
 - * removal of incisal edge
 - * circumferential and chamfer preparations
- 879L 012 to 014



Редюссер

- * Быстрое удаление материала
 - * Удаление эмали
- 6052 018 до 6056 018

Reducer

- * For bulk reduction
 - * Fast reduction of enamel
- 6052 018 to 6056 018



Разрезатели коронок
 Crown Cutters

2.4 - 2.6

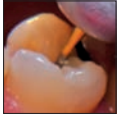

Многофункциональные фрезы MF-Cut
 MF-Cut Multifunctional Cutter

2.7



Твердосплавные боры
 Tungsten Carbide Burs

2.8 - 2.10



Боры для финишной обработки
 Finishing Carbide Burs

2.11 - 2.14

СПЕЦИАЛЬНЫЕ ИНСТРУМЕНТЫ • SPECIAL INSTRUMENTS



Боры для финишной обработки керамики для лабораторной турбины
 Ceramic Finishing Instruments for Laboratory Turbine

2.14



Боры для удаления пломб и клея
 Filling and Bonding Resin Remover

2.15



Боры для удаления клея
 Bonding Resin Remover

2.16



Специальные инструменты для пародонтологии
 Special Instruments for Periodontics

2.17

Твердосплавные боры, Разрезатели коронок

Tungsten Carbide Burs, Crown Cutters



2.5
H4KMK
H4KMKL

Благодаря прецизионной сварке боры обладают идеальной центричностью и стабильностью в применении. Различные геометрии лезвий всегда разрешают подобрать удобное для пациента решение.

Burs are welded precisely to ensure best possible concentricity and stability. The blades are configured for specific applications to ensure that they are as gentle as possible when used in the patient's mouth.



Разрезатели коронок из металла • Metal Crown Cutter

Как сделать заказ



837KR-014TSC-FG

Керамическую часть коронки разрезать алмазным инструментом.

The veneer should be cut with a diamond instrument first.



H34L-012-FG

Металл разрезать инструментом H34.

The crown metal layer should be reduced gradually with the H34 carbide instrument.



REF H34L-012-SET

Каталог изделий для стоматологов

H34 (138)



Купить

Цилиндр, круглый
Round End Cylinder



Размер / Size \varnothing 1/10 мм	010	012
Длина / Head Length мм	2,1	2,1
Shank ISO	REF	
FG ■ 500 314 138 293 ... H34- ... -FG	5	010 012
FG ■ 500 314 138 293 ... H34- ... -SET	25	010 012

opt. 160.000 rpm

H34L (139)



Купить

Цилиндр, круглый, длинный
Long Round End Cylinder

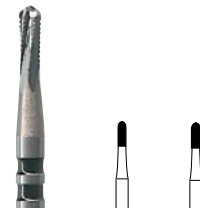

Размер / Size \varnothing 1/10 мм	010	012
Длина / Head Length мм	3,5	3,5
Shank ISO	REF	
FG ■ 500 314 139 293... H34L- ... -FG	5	010 012
FG ■ 500 314 139 293 ... H34L- ... -SET	25	010 012

opt. 160.000 rpm

Применение разрезателя коронок H34 • Application of H34 crown cutter

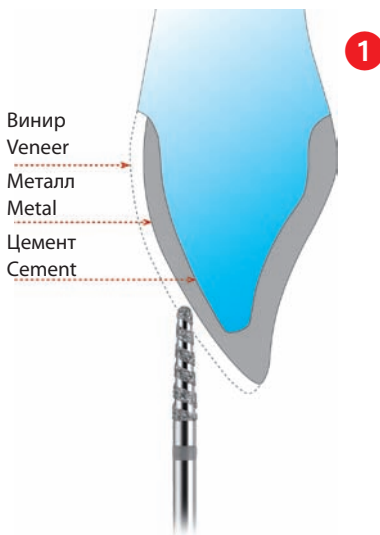

Винир
Veneer
Металл
Metal
Цемент
Cement

1

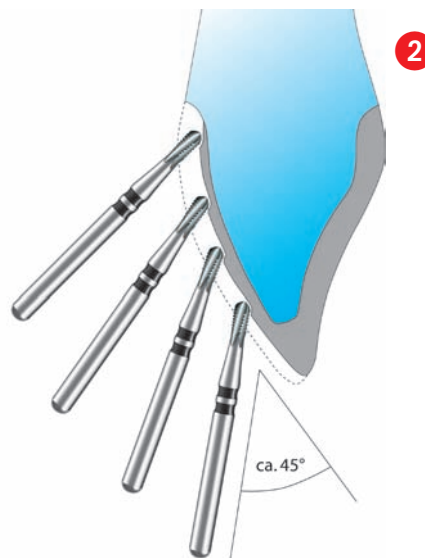

2

ca. 45°

Для разрезания коронок и мостов:

- 1 Керамическую часть коронки разрезать алмазным инструментом.
- 2 Металлическую базу нужно разрезать шаг за шагом, путём многократной протяжки инструмента от основания до вершины коронки.
Оптимальная скорость вращения: 160.000 min⁻¹
Рекомендованное давление: 0,5 N.
Угол наклона 45°!

When cutting crowns and bridges the following recommendations should be observed:

- 1 The veneer should be cut with a diamond instrument first.
- 2 Reduce the crown metal layer gradually, which means starting the procedure from top to bottom end several times. opt. speed 160,000 r.p.m.,
Contact pressure: 0.5 N
Please observe the working angle of 45 degrees!

Разрезатели металлокерамических коронок • Metal and porcelain crown cutter

Как сделать заказ

Агрессивная геометрия лезвий для разрезания металлокерамических коронок из низкотемпературной керамики.

High cutting capacity blade design for separating bonded porcelain crowns made of low-fusing porcelain.



Угол наклона 45°!
 Please observe the working angle of 45 degrees!

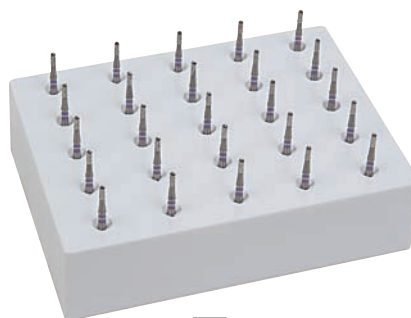

REF **H4KMKL-012-SET**



H4KMK...

H4KMKL...

Каталог изделий для стоматологов

H4KMK (137)

Цилиндр, круглый
 Cylinder round



Купить



Размер / Size \varnothing 1/10 мм	010	012
Длина / Head Length мм	2,1	2,1

Shank ISO REF 5
 FG 500 314 138 019... **H4KMK-...-FG** **010** **012**
 ⌚ opt. 160.000 rpm

H4KMKL (138)

Цилиндр, круглый, длинный
 Long Round End Cylinder



Купить



Размер / Size \varnothing 1/10 мм	012
Длина / Head Length мм	3,5

Shank ISO REF
 FG 500 314 139 019... **H4KMKL-012-FG** 5
 FG 500 314 139 019... **H4KMKL-012-Set** 25
 ⌚ opt. 160.000 rpm

Свойства и преимущества:

- Использование со сплавами в комбинации с мягкой керамикой.
- Благодаря специальной геометрии лезвий инструменты обладают высокой режущей способностью.
- Инструменты обладают активной верхушкой рабочей части и за счёт этого погружаются в коронку.
- За счёт монолитности инструмента достигается высокая стабильность и уменьшается риск поломки.
- Один инструмент для двух рабочих шагов, таким образом, отпадает необходимость смены инструментов (алмазного и твердосплавного боров).

Features and advantages:

- Used for alloys faced with low-fusing porcelain
- The special blade design ensures high cutting capacity.
- The tip is designed for cutting and slices into the crown.
- One-piece production ensures high stability and reduces the risk of fracture.
- One instrument for two procedures - no need to change between diamond and carbide instruments.

NTI CrownCut

Диск из спечённых алмазов для разрезания коронок Sintered diamond disc for separating crowns

Каталог изделий для стоматологов



Внимание: использовать только с охлаждающим спреем.

Caution: use spray coolant when preparing.



Купить

**G5114-RA
(370)**

Бор для разрезания коронок
Crown Cutter

Размер / Size \varnothing 1/10 мм	080
Длина / Head Length мм	0,5

Shank	ISO	1	REF
RA	807 204 370 523 080		G5114-RA
	opt. 15.000 - 40.000 rpm		

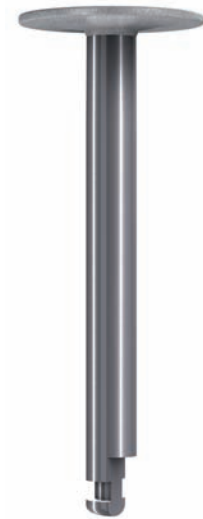

Для быстрого разрезания любых видов коронок, в том числе циркониевой керамики

- Зернистость 127 μm обладает высокой режательной способностью, что позволяет быстро разрезать коронки.
- Алмазное зерно разрезает золото, керамику, благородные металлы и оксид циркония одним инструментом.
- Диск облегчает разрезание мостов во рту пациента.
- Постоянное охлаждение поможет избежать травмы десенного края.

Crowns quickly separated through any material including zirconium oxide

- The 127 μm grit size has a high cutting capacity that ensures all types of crowns can be quickly separated.
- The diamond grit cuts through gold, porcelain, non-precious metals and even zirconium oxide using one instrument.
- The disc facilitates separating bridges intraorally.
- With continuous cooling it swims over the surface of the gingiva, reducing the risk of damaging the gingival margin.

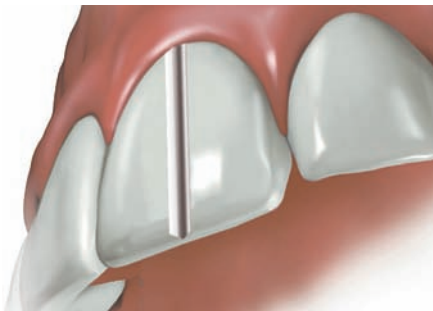

Важно: необходимо делать V-образный надрез коронки. Надрез в верхней части должен быть шире, чем в углублении. В противном случае диск может быть заблокирован между частями коронки. Не использовать диск как рычаг! (Риск поломки)

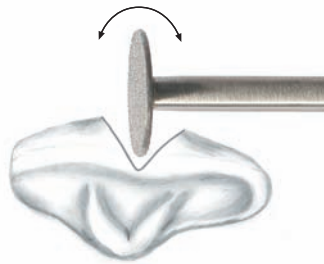

Important: It is essential to cut a deep "V" into the crown. The cut is wider at the surface than deeper into the crown. Otherwise the disc can become stuck between the two sections of the crown, bend and/or break if the patient moves. Not suitable for the lifting of crowns (risk of fracture)!



REF **G9920** 1
Рисунок уменьшен
reduced size

Правильный камень для алмазных инструментов
Cleaning stone for Diamond Grinders

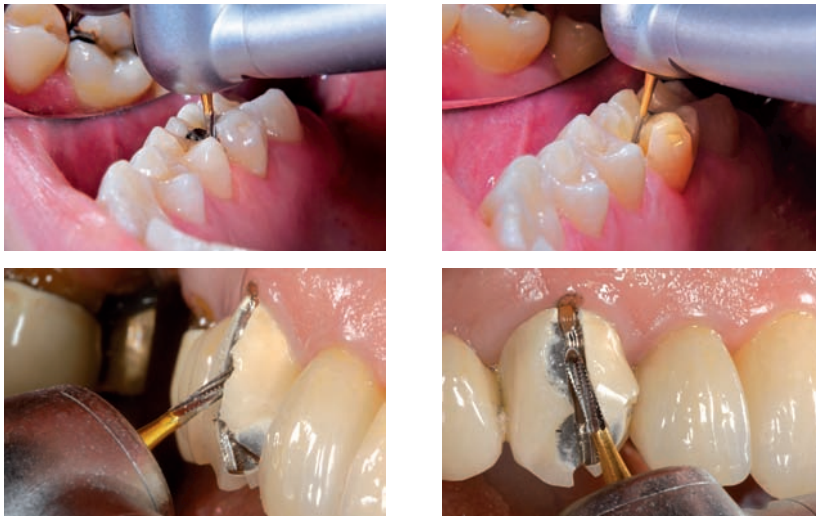

Многофункциональные фрезы MF-Cut

H31MF (107)

Цилиндр
Cylinder



[Купить](#)



Размер / Size ø 1/10 мм	010
Длина / Head Length мм	4,2
Shank ISO	REF 5
US. No.	557MF
FG 500 314 107 008...	H31MF - ... -FG 010

opt. 60.000 rpm

H31RMF (137)

Цилиндр, круглый
Round End Cylinder



[Купить](#)

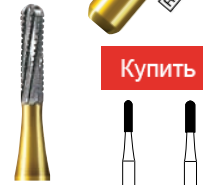

Размер / Size ø 1/10 мм	010	012
Длина / Head Length мм	4,2	4,2
Shank ISO	REF 5	
US. No.	1557MF	1558MF
FG 500 314 137 008...	H31RMF - ... -FG 010	012

opt. 60.000 rpm

H7MF (232)

Грушевидный
Pear

[Купить](#)



Размер / Size ø 1/10 мм	008
Длина / Head Length мм	1,6
Shank ISO	REF 5
US. No.	330MF
FG 500 314 232 008...	H7MF - ... -FG 008

opt. 60.000 rpm

H245MF (234)

Грушевидный
Pear

[Купить](#)



Размер / Size ø 1/10 мм	008
Длина / Head Length мм	2,8
Shank ISO	REF 5
US. No.	245MF
FG 500 314 234 008...	H245MF - ... -FG 008

opt. 60.000 rpm

Сверхострые многофункциональные фрезы.

Для следующих областей применения:

разрезание коронок, удаление пломб и обработка абатментов.

Инструменты MF-Cut обладают специальной геометрией лезвий с очень острым углом, что делает их очень агрессивными на всех сплавах, а также на амальгаме и композитах.

Активная вершина рабочей части облегчает быстрое проникновение в материал.

The super sharp multifunctional cutting instrument.

For the areas of indication:

Crown cutting, removing fillings and preparing abutments.

The MF-Cut instruments have a special cutting geometry with a sharp-edged angle, which produces the extremely high cutting capacity on all types of alloy as well as amalgam and composites.

The end-cutting design of the instruments facilitates quick penetration of the material to be prepared.

Твердосплавные боры • Tungsten Carbide Burs





Как сделать заказ

Каталог изделий для стоматологов

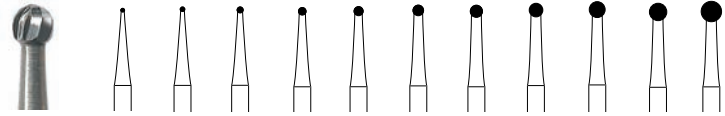
H1 (001) [Купить](#)

Шаровидный
Round









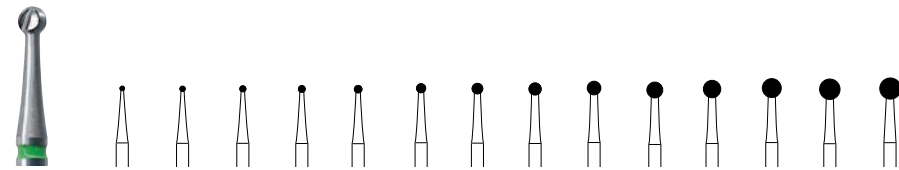

Размер / Size ø 1/10 мм	005	006	008	010	012	014	016	018	021	023	027	
Длина / Head Length мм												
Shank   												
US. No.	1/4	1/2	1	2	3	4	5	6	7	8	10	
FG 500 314 001 001...	H1- ... -FG	005	006	008	010		014		018		023	
RA 500 204 001 001...	H1- ... -RA		006	008	010	012	014	016	018	021	023	027
FG  opt. 160.000 rpm RA  opt. 5.000 - 40.000 rpm												

H1S (001) [Купить](#)

Шаровидны, с активной
верхушкой рабочей части
Round, fast cutting







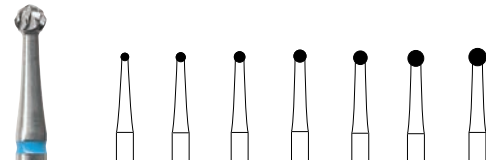

Размер / Size ø 1/10 мм	006	007	008	009	010	012	014	016	018	021	023	025	027	029	
Длина / Head Length мм															
Shank   															
US. No.	1/2S	1S	2S	3S	4S	5S	6S	7S	8S	9S	10S				
FG  500 314 001 003...	H1S- ... -FG	006	007	008	009	010	012	014	016	018	021	023			
FGXL  500 316 001 003...	H1S- ... -FGXL					010	012	014	016	018	021	023			
RA  500 204 001 003...	H1S- ... -RA					010	012	014	016	018	021	023	025	027	029
RAL  500 205 001 003...	H1S- ... -RAL					012	014	016	018	021	023				
FG  opt. 160.000 rpm FG/FGXL  opt. 8.000-10.000 rpm RA/RAL															

H1SX (001) [Купить](#)

Шаровидный, перекрестная
геометрия лезвий
Round, Cross Cut, fast cutting









Размер / Size ø 1/10 мм	010	012	014	016	018	021	023	
Длина / Head Length мм								
Shank   								
US. No.	2SX	3SX	4SX	5SX	6SX	7SX	8SX	
RA  500 204 001 190...	H1SX- ... -RA	010	012	014	016	018	021	023
RAL  500 205 001 190...	H1SX- ... -RAL		012	014	016	018	021	023
RA  opt. 8.000-10.000 rpm								

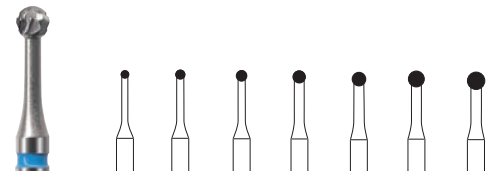

H1SXN (001) [Купить](#)

Шаровидный, перекрестная
геометрия лезвий, тонкий
Round, Cross Cut, Slim Neck



Размер / Size ø 1/10 мм	010	012	014	016	018	021	023	
Длина / Head Length мм								
Shank   								
US. No.	2SXN	3SXN	4SXN	5SXN	6SXN	7SXN	8SXN	
RA  500 204 001 190...	H1SXN- ... -RA	010	012	014	016	018	021	023
RAL  500 205 001 190...	H1SXN- ... -RAL		014		018			
RA  opt. 8.000-10.000 rpm								

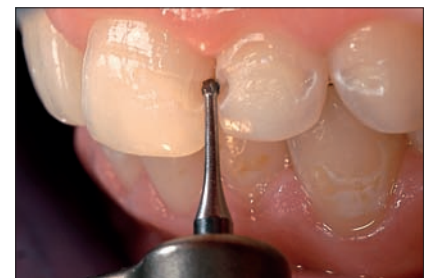

**H2
(010)**

 Обратный конус
 Inverted Cone

Купить

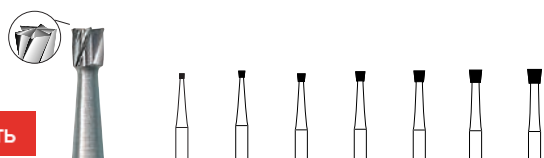

Размер / Size ø 1/10 мм	006	008	010	012	014	016	018
Длина / Head Length мм	0,6	0,8	1,0	1,2	1,4	1,6	1,7

Shank	ISO	REF	5						
US. No.			33 ¹ / ₂	34	35	36	37	38	39
FG	500 314 010 001...	H2- ... -FG	006	008	010	014			
RA	500 204 010 001...	H2- ... -RA	010		012	014	016	018	

 FG \cup opt. 160.000 rpm RA \cup opt. 5.000 - 40.000 rpm

**H7
(232)**

 Грушевидный
 Pear

Купить



Размер / Size ø 1/10 мм	008	010
Длина / Head Length мм	1,6	1,7

Shank	ISO	REF	5		
US. No.			330	331	
FG	500 314 232 001...	H7- ... -FG	008	010	
RA	500 204 232 001...	H7- ... -RA	010		

 FG \cup opt. 160.000 rpm RA \cup opt. 5.000 - 40.000 rpm

**H7L
(234)**

 Грушевидный, длинный
 Long Pear

Купить

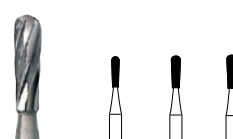

Размер / Size ø 1/10 мм	010	012	014
Длина / Head Length мм	3,8	4,2	4,4

Shank	ISO	REF	5			
US. No.			331L	332L	333L	
RA	500 204 234 006...	H7L- ... -RA	010	012	014	

 \cup opt. 5.000 - 40.000 rpm

**H21
(107)**

 Цилиндр
 Cylinder

Купить

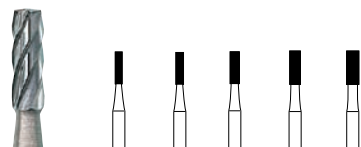

Размер / Size ø 1/10 мм	009	010	012	014	016
Длина / Head Length мм	4,2	4,2	4,2	4,4	4,4

Shank	ISO	REF	5					
US. No.			56	57	58	59	60	
FG	500 314 107 006...	H21- ... -FG	009	010	012			
RA	500 204 107 006...	H21- ... -RA	010		012	014	016	

 FG \cup opt. 160.000 rpm RA \cup opt. 5.000 - 40.000 rpm

**H21L
(110)**

 Цилиндр, длинный
 Long Cylinder

Купить



Размер / Size ø 1/10 мм	010
Длина / Head Length мм	6,0

Shank	ISO	REF	5		
US. No.			57L		
RA	500 204 110 006...	H21L- ... -RA	010		

 \cup opt. 5.000 - 40.000 rpm

**H21R
(137)**

 Цилиндр, круглый
 Round End Cylinder

Купить

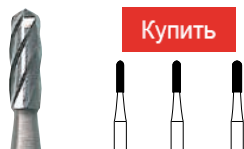

Размер / Size ø 1/10 мм	008	010	012
Длина / Head Length мм	4,2	4,2	4,2

Shank	ISO	REF	5			
US. No.			1155	1157	1158	
FG	500 314 137 006...	H21R- ... -FG	008	010	012	
RA	500 204 137 006...	H21R- ... -RA	012			

 FG \cup opt. 160.000 rpm RA \cup opt. 5.000 - 40.000 rpm

**H23
(168)**

 Конический
 Tapered Fissure

Купить

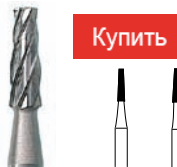

Размер / Size ø 1/10 мм	009	014
Длина / Head Length мм	4,2	4,4

Shank	ISO	REF	5			
US. No.			169			
FG	500 314 168 006...	H23- ... -FG	009			
RA	500 204 168 006...	H23- ... -RA	014			

 FG \cup opt. 160.000 rpm RA \cup opt. 5.000 - 40.000 rpm

Твердосплавные боры • Tungsten Carbide Burs

Как сделать заказ

Каталог изделий для стоматологов

H23R (194)

Конический, круглый конец
Round End Tapered Fissure



Купить

Размер / Size ø 1/10 мм	012	014	016
Длина / Head Length мм	4,2	4,4	4,4

Shank	ISO	REF	5
US. No.	1171	1172	

RA 500 204 194 006...	H23R - ... -RA	012	014	016
-----------------------	----------------	-----	-----	-----

opt. 5.000 - 40.000 rpm

H23L (171)

Конический, длинный
Long Tapered Fissure



Купить

Размер / Size ø 1/10 мм	009
Длина / Head Length мм	5,2

Shank	ISO	REF	5
US. No.	169L		

FG 500 314 171 006...	H23L - ... -FG	009
-----------------------	----------------	-----

opt. 160.000 rpm

H31 (107)

Цилиндр
Cylinder



Купить

Размер / Size ø 1/10 мм	009	010	012	014
Длина / Head Length мм	4,2	4,2	4,2	4,4

Shank	ISO	REF	5	
US. No.	556	557	558	559

FG 500 314 107 007...	H31 - ... -FG	009	010	012
-----------------------	---------------	-----	-----	-----

RA 500 204 107 007...	H31 - ... -RA	010	012	014
-----------------------	---------------	-----	-----	-----

opt. 160.000 rpm RA opt. 5.000 - 40.000 rpm

H31R (137)

Цилиндр, круглый
Round End Cylinder



Купить

Размер / Size ø 1/10 мм	010	012
Длина / Head Length мм	4,2	4,2

Shank	ISO	REF	5
US. No.	1557	1558	

FG 500 314 137 007...	H31R - ... -FG	010	012
-----------------------	----------------	-----	-----

opt. 160.000 rpm

H33 (168)

Конический
Tapered Fissure



Купить

Размер / Size ø 1/10 мм	009	010	012	016
Длина / Head Length мм	4,2	4,2	4,2	4,6

Shank	ISO	REF	5	
US. No.	699	700	701	702

FG 500 314 168 007...	H33 - ... -FG	009	010	012	016
-----------------------	---------------	-----	-----	-----	-----

opt. 160.000 rpm

H36RS (137)

Цилиндр, круглый
Round End Cylinder



Купить

Размер / Size ø 1/10 мм	012
Длина / Head Length мм	4,2

Shank	ISO	REF	5
US. No.	1958		

FG 500 314 137 293 ...	H36RS - ... -FG	012
------------------------	-----------------	-----

opt. 160.000 rpm

H245 (234)

Грушевидный
Pear



Купить

Размер / Size ø 1/10 мм	008
Длина / Head Length мм	3,0

Shank	ISO	REF	5
US. No.	245		

FG 500 314 234 006...	H245 - ... -FG	008
-----------------------	----------------	-----

opt. 160.000 rpm

Эндодонтический

H152 (210)

Конический,
экстра длинный
Conical, extra long



Купить

Размер / Size ø 1/10 мм	009
Длина / Head Length мм	-

Shank	ISO	REF	3
US. No.			

FG 500 314 210 295...	H152 - ... -FG	009
-----------------------	----------------	-----

FGL 500 315 210 295...	H152 - ... -FGL	009
------------------------	-----------------	-----

opt. 120.000 rpm

Твердосплавные финиры

Finishing Carbide Burs



2.12
H246

Высококачественный твердосплавный металл с мелкозернистым строением обладает высокой износостойкостью. Это гарантирует долгий срок службы и высокую рентабельность.

Производство твердосплавных инструментов ведётся на самых современных производственных линиях. Таким образом, создаются инструменты с гранями, обладающими оптимальной режущей способностью.

Обилие форм и размеров разрешает проводить все этапы препарирования для подготовки к полированию. Боры-финиры бывают трёх различных форм, с количеством лезвий от 8 до 30.

Это разрешает оптимально подобрать инструмент и уменьшить количество операций.

High quality, fine grit tungsten carbide is highly resistant to wear.

This results in a long service life and high cost-efficiency.

The tungsten carbide instruments are manufactured using state-of-the-art production facilities. The blades are designed to cut through materials with optimal cutting ability. The various shapes and sizes available for selection enable accurate and gradual reduction of the tooth structure, all the way to the fine finishing stage. The surfaces are therefore ideally prepared for polishing. With a selection of up to three different cutting surfaces, from 8 to 30 blades, the choice can be made according to the requirements of each situation. This reduces the total amount of instrument changes necessary.



Твердосплавные финиры • Finishing Carbide Burs

Как сделать заказ

Инструменты с маркировкой TDF (Top Definiertes Finieren) производятся также как алмазные боры, страница 1.32.
 Instruments marked as TDF (Top Defined Finishing) also available as diamond burs, see page 1.32

Каталог изделий для стоматологов

Купить

H132 (699) Серия TDF

Конический, остроконечный, безопасный конец
 Taper, pointed with safe end

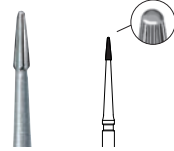

Размер / Size ø 1/10 мм	008
Длина / Head Length мм	3,0

Shank ISO REF 5
 FG 500 314 699 071... **H132 - ... -FG** **008(8)**
 ⌚ opt. 160.000 rpm

Купить

H133 (159) Серия TDF

Конический, остроконечный, безопасный конец
 Taper, pointed with safe end



Размер / Size ø 1/10 мм	010
Длина / Head Length мм	4,2

Shank ISO REF 5
 FG 500 314 159 071... **H133 - ... -FG** **010(8)**
 FG 500 314 159 041... **H133F - ... -FG** **010(16)**
 ⌚ opt. 160.000 rpm

Купить

H134 (164) Серия TDF

Конический, остроконечный, безопасный конец
 Taper, pointed with safe end



Размер / Size ø 1/10 мм	014
Длина / Head Length мм	6,0

Shank ISO REF 5
 FG 500 314 164 071... **H134 - ... -FG** **014(8)**
 FG 500 314 164 041... **H134F - ... -FG** **014(16)**
 FG 500 314 164 031... **H134UF - ... -FG** **014(30)**
 ⌚ opt. 160.000 rpm

Купить

H135 (166) Серия TDF

Конический, остроконечный, безопасный конец
 Taper, pointed with safe end



Размер / Size ø 1/10 мм	014
Длина / Head Length мм	9,0

Shank ISO REF 5
 FG 500 314 166 071... **H135 - ... -FG** **014(8)**
 FG 500 314 166 041... **H135F - ... -FG** **014(16)**
 FG 500 314 166 031... **H135UF - ... -FG** **014(30)**
 ⌚ opt. 160.000 rpm

Купить

H246 (495) Пламевидный Flame

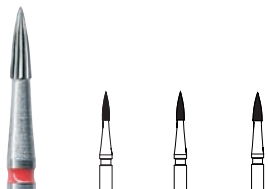

Размер / Size ø 1/10 мм	009	010	012
Длина / Head Length мм	3,6	3,6	3,7

Shank ISO REF 5
 FG 500 314 495 071... **H246 - ... -FG** **009(12)** **010(12)** **012(12)**
 ⌚ opt. 160.000 rpm

Купить

H246L (496) Пламевидный, длинный Long Flame



Размер / Size ø 1/10 мм	012
Длина / Head Length мм	5,4

Shank ISO REF 5
 FG 500 314 496 071... **H246L - ... -FG** **012(12)**
 FG 500 314 496 031... **H246LUF - ... -FG** **012(30)**
 ⌚ opt. 160.000 rpm

Купить

H282 (288) Торпеда Parallel Bevel

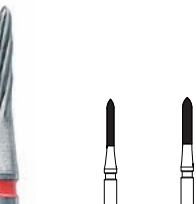

Размер / Size ø 1/10 мм	010	012
Длина / Head Length мм	6,0	6,0

Shank ISO REF 5
 FG 500 314 288 072... **H282 - ... -FG** **010(8)**
 RA 500 204 288 072... **H282 - ... -RA** **010(8)** **012(10)**
 ⌚ opt. FG 160.000 rpm, RA/CA 30.000 rpm

Купить

H282K (297) Торпеда, конический Curettage



Размер / Size ø 1/10 мм	014
Длина / Head Length мм	6,0

Shank ISO REF 5
 FG 500 314 297 072... **H282K - ... -FG** **014(12)**
 ⌚ opt. 160.000 rpm

в (..) = количество граней

in (..) = number of blades

Твердосплавные финиры • Finishing Carbide Burs

Как сделать заказ

Каталог изделий для стоматологов

Купить

H283 (289)

Торпеда
Parallel Bevel

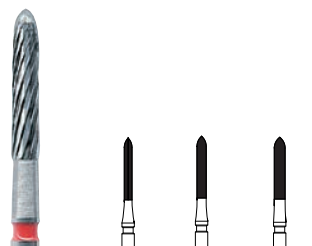

Размер / Size ø 1/10 мм	010	012	014
Длина / Head Length мм	8,0	8,0	8,0

Shank

FG 500 314 289 072... **H283 - ... -FG** **010(12)** **012(12)** **014(12)**

opt. 160.000 rpm

Купить

H283K (298)

Торпеда, коническая
Curettagе



Размер / Size ø 1/10 мм	016	021
Длина / Head Length мм	8,0	8,0

Shank

FG 500 314 298 072... **H283K - ... -FG** **016(12)** **021(12)**

RA 500 204 298 072... **H283K - ... -RA** **021(12)**

opt. FG 160.000 rpm, RA 30.000 rpm

Купить

H284 (290)

Торпеда
Parallel Bevel



Размер / Size ø 1/10 мм	014
Длина / Head Length мм	10,0

Shank

FG 500 314 290 072... **H284 - ... -FG** **014(12)**

opt. 160.000 rpm

Купить

H284K (299)

Торпеда, коническая
Curettagе



Размер / Size ø 1/10 мм	014	016
Длина / Head Length мм	10,0	10,0

Shank

FG 500 314 299 072... **H284K - ... -FG** **014(12)** **016(12)**

opt. 160.000 rpm

Купить

H375R (198)

Конус, круглый
Round End Taper

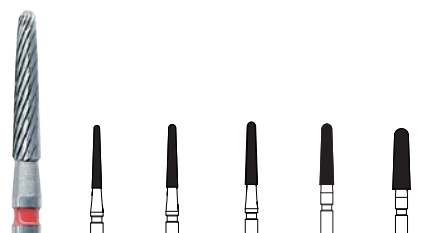

Размер / Size ø 1/10 мм	012	014	016	018	023
Длина / Head Length мм	8,0	8,0	8,0	8,0	8,0

Shank

US. No. 7653 7664 7675 7686

FG 500 314 198 072... **H375R - ... -FG** **012(12)** **014(12)** **016(12)** **018(12)** **023(12)**

opt. 160.000 rpm

Купить

H378 (184)

Конус, боковой
Taper, side cutting



Размер / Size ø 1/10 мм	014
Длина / Head Length мм	9,0

Shank

US. No. 7204

FG 500 314 184 072 ... **H378 - ... -FG** **014(12)**

opt. 160.000 rpm

H379 (277) Серия TDF

Олива
Football

Купить

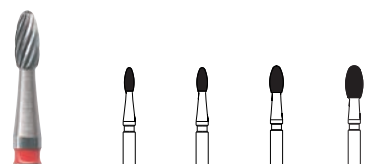

Размер / Size ø 1/10 мм	012	014	018	023
Длина / Head Length мм	3,1	3,1	3,5	4,2

Shank

US. No. 7404 7406 7408

FG 500 314 277 072... **H379 - ... -FG** **012(12)** **014(12)** **018(12)** **023(12)**

RA 500 204 277 072... **H379 - ... -RA** **018(12)** **023(12)**

FG 500 314 277 042... **H379F - ... -FG** **023(20)**

FG 500 314 277 032... **H379UF - ... -FG** **014(30)** **018(30)** **023(30)**

opt. FG 160.000 rpm, RA 30.000 rpm

H379GK (279) **Купить**

Олива, безопасный конец
Football, Safe End



Размер / Size ø 1/10 мм	014
Длина / Head Length мм	3,1

Shank

FG 500 314 279 072... **H379GK - ... -FG** **014(12)**

opt. 160.000 rpm

	...	Красное кольцо/Red ring	среднее/Standard	ISO No. 071 - 072	в (...) = количество лезвий
	... F	Желтое кольцо/Yellow ring	мелкое/Fine	ISO No. 041	in (...) = number of blades
	... UF	Белое кольцо/White ring	ультра-мелкое/Ultrafine	ISO No. 031	

Твердосплавные финиры • Finishing Carbide Burs

Как сделать заказ

Каталог изделий для стоматологов

H390 (274)

Гренада
Grenade

Купить

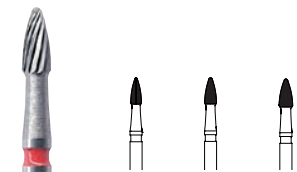

Размер / Size ø 1/10 мм	014	016	018
Длина / Head Length мм	3,5	3,5	3,7

Shank ISO REF 5

FG 500 314 274 072... H390 - ... -FG 014(12) 016(12) 018(12)

opt. 160.000 rpm

H41 (001)

Шаровидный
Round

Купить

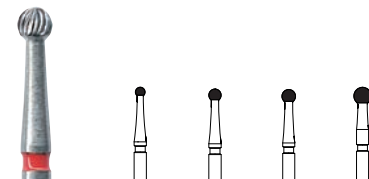

Размер / Size ø 1/10 мм	014	016	018	023
Длина / Head Length мм	1,2	1,4	1,6	2,06

Shank ISO REF 5

US. No. 7004 7006 7008

FG 500 314 001 071... H41 - ... -FG 014(12) 016(12) 018(18) 023(20)

RA 500 204 001 071... H41 - ... -RA 018(18) 023(20)

opt. FG 160.000 rpm. RA 30.000 rpm

H46 (254)

Пламевидный
Flame

Купить

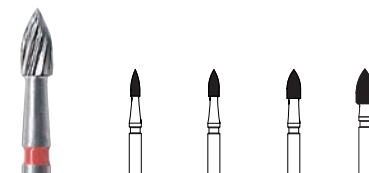

Размер / Size ø 1/10 мм	012	014	018	023
Длина / Head Length мм	3,5	3,5	3,8	4,6

Shank ISO REF 5

US. No. 7102 7104 7106 7108

FG 500 314 254 072... H46 - ... -FG 012(12) 014(12) 018(12)

RA 500 204 254 072... H46 - ... -RA 018(12) 023(12)

opt. FG 160.000 rpm, RA 30.000 rpm

Купить

H48L (249)

Пламевидный, длинный
Long Flame



Размер / Size ø 1/10 мм	010	012
Длина / Head Length мм	8,0	8,0

Shank ISO REF 5

FG 500 314 249 072... H48L - ... -FG 010(12) 012(12)

FG 500 314 249 041... H48LF - ... -FG 012(20)

FG 500 314 249 031... H48LUF - ... -FG 012(30)

opt. 160.000 rpm



H282-010-RA

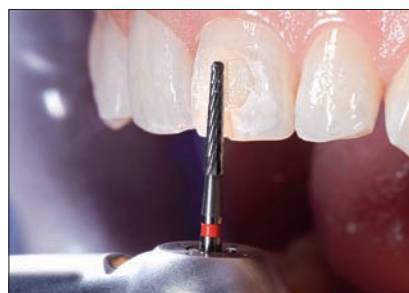

H375R-014-FG

Финиры по керамике для лабораторной турбины Ceramic Finishing Instruments for Laboratory Turbine

H8503 (467)

Финиры по керамике / трёх-
кантовые
Ceramic Finishing Bur/ 3-sided

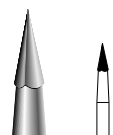

Размер / Size ø 1/10 мм	014
Длина / Head Length мм	2,5

Shank ISO REF 5

Рабочая часть • Working part 9°

FG 500 314 467 211... H8503 - ... -FG 014(3)

opt. 160.000 rpm

H8504 (467)

... / четырёх-кантовые
... / 4 - sided

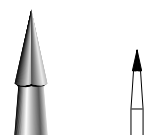

Размер / Size ø 1/10 мм	012
Длина / Head Length мм	2,5

Shank ISO REF 5

Рабочая часть • Working part 10°

FG 500 314 467 212... H8504 - ... -FG 012(4)

opt. 160.000 rpm

H8506 (467)

... / шести-кантовые
... / 6 - sided

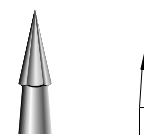

Размер / Size ø 1/10 мм	010
Длина / Head Length мм	2,5

Shank ISO REF 5

Рабочая часть • Working part 12°

FG 500 314 467 212... H8506 - ... -FG 010(6)

HP 500 104 467 212... H8506 - ... -HP 010(6)
opt. 160.000 rpm, HP 25.000 rpm

■ ...	Красное кольцо/Red ring	среднее/Standard	ISO No. 071 - 072	в (..) = количество лезвий
■ ... F	Желтое кольцо/Yellow ring	мелкое/Fine	ISO No. 041	in (..) = number of blades
□ ... UF	Белое кольцо/White ring	ультра-мелкое/Ultrafine	ISO No. 031	

Боры для высверливания пломб и удаления клея Filling and Bonding Resin Remover

Боры для высверливания пломб и удаления клея

Рабочая часть и хвостовик состоят из одного куска металла. Только такие монолитные боры можно покрывать нитридом титана при температуре 450°C.

Благодаря покрытию из нитрида титана поверхность инструмента становится очень гладкой, что предотвращает его загрязнение во время работы.

За счёт покрытия из нитрида титана сглаживание неровностей происходит очень плавно, что делает работу на много комфортней.

За счёт этого предотвращается соскальзывание и уменьшается вибрация, инструмент улучшает ощущение пациента и стоматолога.

Filling and Bonding Resin Remover

The fact that both the tool and the shank are made of one single piece of carbide makes it possible to apply a titanium nitride coating at high temperatures of around 450°C.

The titanium nitride coating makes the surface smooth, thus preventing the instrument from becoming clogged during operation.

The titanium nitride coating guarantees exceptionally smooth operation as it is optimal for finely deburring the cutting edges.

Slipping off and vibrating is avoided, making treatments with the instrument more comfortable for both the doctor and the patient.

T21RX (137)

Бор для удаления пломб из амальгама
Цилиндр, круглый
Round Cylinder



Размер / Size ø 1/10 мм	010	012
Длина / Head Length мм	4,2	4,2

Shank	ISO	REF	5
FG	506 314 137 019....	T21RX - ... -FG	010 012
RA	506 204 137 019....	T21RX - ... -RA	010 012

opt. FG 160.000 rpm, RA 30.000 rpm



T21RX-012 - RA

T21X (107)

Бор для удаления пломб из амальгама
Цилиндр
Cylinder



Размер / Size ø 1/10 мм	010	012
Длина / Head Length мм	4,2	4,2

Shank	ISO	REF	5
FG	506 314 107 019....	T21X - ... -FG	010 012

opt. 160.000 rpm

T23RX (194)

Бор для удаления пломб из амальгама
Конический, круглый
Round End Tapered



Размер / Size ø 1/10 мм	012
Длина / Head Length мм	4,2

Shank	ISO	REF	5
FG	506 314 194 019 ...	T23RX - ... -FG	012

opt. 160.000 rpm

T7LX (234)

Бор для удаления пломб из амальгама
Грушеобразный, длинный
Long Pear



Размер / Size ø 1/10 мм	012	014
Длина / Head Length мм	4,2	4,4

Shank	ISO	REF	5
FG	506 314 234 019...	T7LX - ... -FG	012 014

opt. 160.000 rpm

T7X (232)

Бор для удаления пломб из амальгама
Грушеобразный
Pear



Размер / Size ø 1/10 мм	012
Длина / Head Length мм	1,8

Shank	ISO	REF	5
FG	506 314 232 019...	T7X - ... -FG	012

opt. 160.000 rpm

Инструменты для удаления клея • Bonding Resin Remover

Для удаления клея от брекетов после снятия бандажных колец

For trimming off bracket bonding resin after removing the bands

- Производится для хвостовиков FG и RA. Благодаря этому инструмент можно использовать с красным угловым наконечником и с микромотором.
- Специальная геометрия лезвий удаляет клей, не повреждая при этом зуб.
- Фаска безопасности на конце лезвий уменьшает опасность образования пазов на эмали.
- Различные размеры лезвий облегчают обработку маленьких и больших площадей.
- Безопасный конец предотвращает повреждения дёсенного края.

GK = Безопасный конец
A = наклонная геометрия лезвий
L = длинная рабочая часть

- Available with FG and RA shanks for use in red contra-angles and micromotors.
- The special blades remove the resin without injuring the tooth.
- The safety bevel at the end of the blades reduces the risk of cutting striations in the enamel surface.
- The various lengths of blade simplify trimming smaller and larger areas.
- The safe-tip prevents injury to the gingival margin.

GK = Smooth rounded tip
A = Angled Toothing
L = Long working section

H22GK (217)



Размер / Size ø 1/10 мм	016
Длина / Head Length мм	4,7

Shank   	
FG 500 314 217 001 ... H22GK- ... -FG	016
opt. 160.000 rpm	

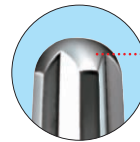

Безопасный конец GK
Smooth rounded tip

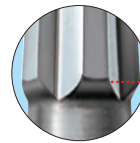



Фаска безопасности
Safety chamfer section

H22AGK (217)



Размер / Size ø 1/10 мм	016	016
Длина / Head Length мм	4,7	4,7

Shank   	
FG 500 314 217 006... H22AGK- ... -FG	016
RA 500 204 217 006... H22AGK- ... -RA	016
opt. FG 160.000 rpm, RA 30.000 rpm	



Удаления остатков клея с бором для удаления клея.
Removal of adhesive residue with the Bonding Resin Remover.

H22ALGK (219)



Размер / Size ø 1/10 мм	016	016
Длина / Head Length мм	8,0	8,0

Shank   	
FG 500 314 219 006... H22ALGK- ... -FG	016
RA 500 204 219 006... H22ALGK- ... -RA	016
opt. FG 160.000 rpm, RA 30.000 rpm	

Специальный инструмент для пародонтологии

Special Instruments for Periodontics

Как сделать заказ

После удаления налёта сглаживать поверхность корня с специальным алмазным инструментом для пародонтологии.

For smoothing the root surface after having removed the accretion with periodontal diamond instruments.

Набор инструментов для пародонтологии

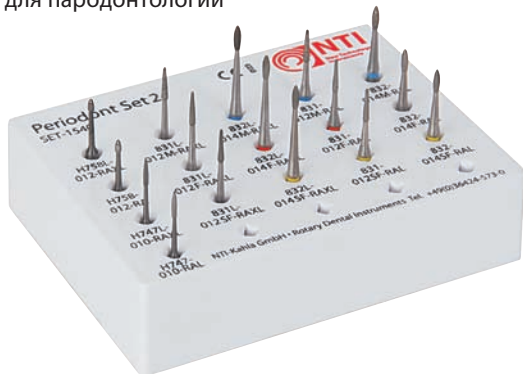

REF SET-1540

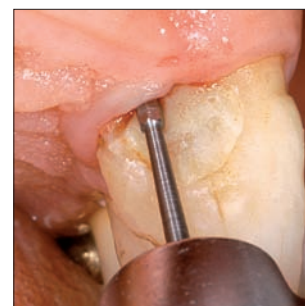
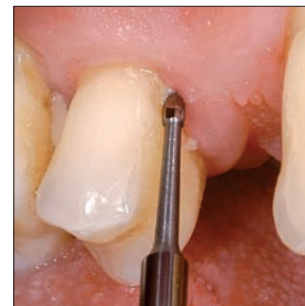

Каталог изделий для стоматологов

H747 (261)



Купить

Инструмент для пародонтологии I
Periodont Instruments I



Размер / Size ø 1/10 мм	010
Длина / Head Length мм	5,55

Shank ISO REF 5

RAL 500 205 261 001... **H747 - ... -RAL 010**

opt. 12.000 rpm

H747L (261)



Купить

Инструмент для пародонтологии II
Periodont Instruments II

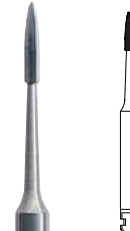

Размер / Size ø 1/10 мм	010
Длина / Head Length мм	5,55

Shank ISO REF 5

RAXL 500 206 261 001... **H747 L - ... -RAXL 010**

opt. 12.000 rpm

H758 (258)



Купить

Инструмент для пародонтологии III
Periodont Instruments III



Размер / Size ø 1/10 мм	012
Длина / Head Length мм	2,75

Shank ISO REF 5

RA 500 204 258 001... **H758 - ... -RA 012**

opt. 12.000 rpm

H758L (258)



Купить

Инструмент для пародонтологии IV
Periodont Instruments IV

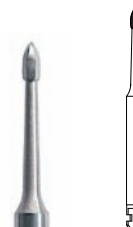

Размер / Size ø 1/10 мм	012
Длина / Head Length мм	2,75

Shank ISO REF 5

RAXL 500 206 258 001... **H758L - ... -RAXL 012**

opt. 12.000 rpm

Инструменты производятся также с алмазным покрытием, страница 1.33

Instruments are also available as Diamond Burs, see page 1.33



Tissue Trimmer 3.4, 3.5
Tissue Trimmer



Хирургические фрезы 3.6, 3.7
Tungsten carbide surgical instruments

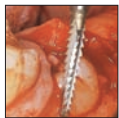

Хирургические фрезы из нержавеющей стали 3.8
Stainless steel surgical instruments



Хирургические алмазные инструменты NTI ChirDia 3.9
Diamond coated surgical instruments NTI ChirDia

Хирургические инструменты

Surgery Instruments



3.5
Tissue Trimmer
250-016-FG

Производство инструментов из нержавеющей стали или из одного куска твердосплавной стали (монолитные инструменты) разрешает достичь высочайшей центричности и стабильности в применении.

Благодаря этим преимуществам в комбинации со специальной геометрией лезвий достигается высокий комфорт при лечении пациента.

Meticulously manufactured either from special stainless steel RF or top-grade /Single-piece tungsten carbide, which results in a high degree of concentricity and thus assures application stability. This advantage - combined with the task-oriented blade configuration - ensures patient-friendly intra-oral application.



[Купить](#)

Хирургические инструменты • Surgery Instruments

Tissue Trimmer



Специальный керамический наконечник принудительно усиливает коагуляцию, что позволяет работать без выделения крови.

The extremely precise tip causes the vessels to coagulate and reduces the haemorrhagic tendency.

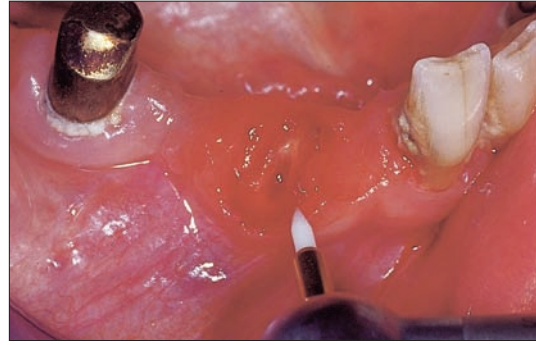

Остановка слабого капиллярного кровотечения с помощью триммера мягких тканей у пациента, находящегося под воздействием противосвёртывающих средств.

Excision of a proliferation layer of a female patient taking blood thinning medication.



Сухая область оперирования.
Dry OP view.



Раскрытие сулькуса после препарации под коронку.
Opening the sulcus after crown preparation.

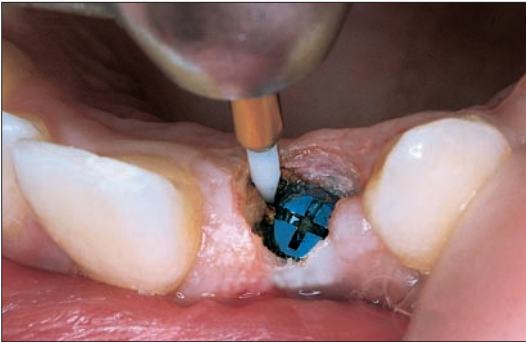

Вскрытие имплантатов.
Opening of the implant.

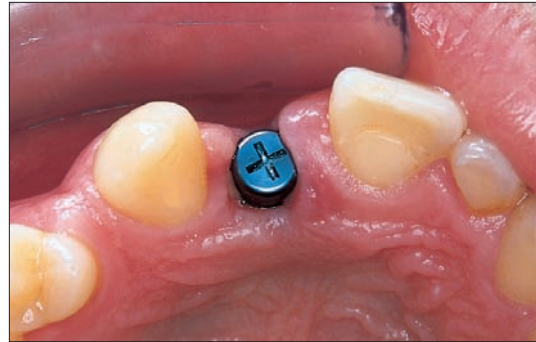

После открытия винта-заглушки.
After opening, the recovery cap in situ.



Заживлённая десна после двух недель, перед установкой реставрации.
Recovery after two weeks, before placement of the restoration.



Раскрытый сулькус для снятия слепка.
View on the preparation margins. Ceramic abutment in situ.

Tissue Trimmer (Тканевый триммер)

Этот хирургический инструмент является эффективной альтернативой и дополнением скальпелю и электроскальпелю.

Tissue Trimmer применять под углом 45°. Скорость прохождения зоны препарирования должна быть в 3-4 раза медленнее, чем при использовании алмазного инструмента. За один рабочий шаг проводить только одно движение, только в одном направлении, в противном случае успех лечения может понизиться.

При возобновлении кровотечения необходимо повторить рабочий шаг.

Преимущества:

Специальный керамический наконечник принудительно усиливает коагуляцию, что значительно уменьшает кровотечение.

Высокая стабильность инструмента разрешает быструю и уверенную обработку десны. Низкое выделение тепла исключает некроз.

Области применения:

- Формообразование и разрезание десны
- Раскрытие сулькуса при снятии слепка
- Раскрытие полостей шейки зуба
- Папиллэктомия
- Вскрытие ретенированных зубов и интраоссальных имплантатов



Рабочая скорость: 300.000 - 500.000 min⁻¹ ;
Применять без охлаждающего спрея!

Tissue Trimmer

Gingiva trimmer - An alternative and addition to electro-surgery and the scalpel.

Apply the Tissue Trimmer in a 45 degree angle. The cutting should be about 3 to 4 times slower than with a preparation diamond instrument. Multiple serrations in the same area should be avoided.

After a little while the tissue trimmer can be used again to get an additional coagulation.

Advantages:

The special ceramic causes the vessels to coagulate and reduces the haemorrhagic tendency. As this instrument is highly stable, the gingiva can be trimmed quickly and reliably. As only minimal heat is generated, necrosis can be ruled out during treatment

Range of indications:

- Contouring the gingiva and cutting the gingiva
- Widening the sulcus for impression taking
- Exposing deep cervical cavities
- Papillectomies
- Recovering intraosseous implants as well as impacted teeth



Working speed: 300,000 - 500,000 r.p.m.
No coolant spray!

Купить

249



Tissue Trimmer

Размер / Size ø 1/10 мм	016	
Длина / Head Length мм	5,0	
Shank	ISO	
REF	REF	
FG	1	249-016-FG
FG	2	249-016-FG2

opt. 300.000 - 500.000 rpm

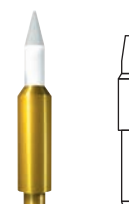

Купить

250



Tissue Trimmer

Размер / Size ø 1/10 мм	016	
Длина / Head Length мм	8,0	
Shank	ISO	
REF	REF	
FG	1	250-016-FG
FG	2	250-016-FG2

opt. 300.000 - 500.000 rpm

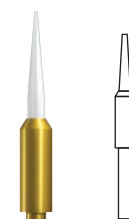

REF Set -1611

Хирургические фрезы • Surgery Instruments

Как сделать заказ

Твердосплавные инструменты
 Tungsten Carbide instruments

Каталог изделий для стоматологов

H141 (001) ALLPORT
 Фрезы для кости
 Bone Cutter

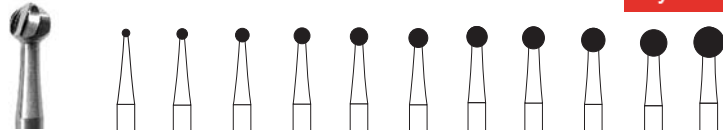

Купить

Размер / Size ø 1/10 мм	010	014	018	021	023	025	027	029	031	035	040	
Длина / Head Length мм												
Shank	ISO	REF	3									
HP	500 104 001 291...	H141 - ... -HP	010	014	018	023	025	027	029	031	035	040
RAL	500 205 001 291...	H141 - ... -RAL	010	014	018	023	025					
RAXL	500 206 001 291...	H141 - ... -RAXL	014	018	023							
FGXL	500 316 001 291...	H141 - ... -FGXL	014	018	021	023						

opt. 1.500 rpm, FGXL opt. 100.000 rpm

H141A (001) ALLPORT
 Фрезы для кости
 Bone Cutter

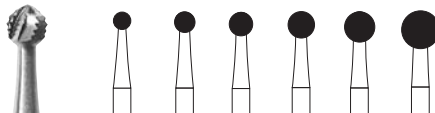

Купить

Размер / Size ø 1/10 мм	023	027	031	035	040	050		
Длина / Head Length мм								
Shank	ISO	REF	3					
HP	500 104 001 298...	H141A - ... -HP	023	027	031	035	040	050
RAL	500 205 001 298...	H141A - ... -RAL	023					
RAXL	500 206 001 298...	H141A - ... -RAXL	023	035				

opt. 1.500 rpm

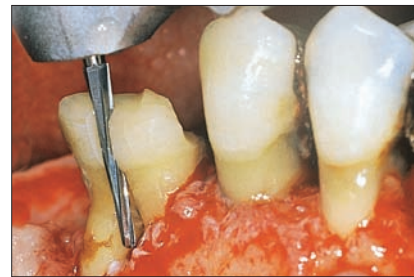

H151

H151 (199)
 Специальные фрезы
 Special Cutter



Купить

Размер / Size ø 1/10 мм	015
Длина / Head Length мм	11,0
Shank	ISO REF 3
FGXL	500 316 199 336... H151 - ... -FGXL 015
FGXXL	500 317 199 336... H151 - ... -FGXXL 015

opt. 100.000 rpm

H161 (408) Lindemann
 Фрезы для кости
 Bone Cutter



Купить

Размер / Size ø 1/10 мм	016
Длина / Head Length мм	9,0
Shank	ISO REF 3
HP	500 104 408 295... H161 - ... -HP 016
FGXL	500 316 408 295... H161 - ... -FGXL 016

opt. 1.500 rpm, FGXL opt. 100.000 rpm

H162 (408) Lindemann
 Фрезы для кости
 Bone Cutter



Купить

Размер / Size ø 1/10 мм	016
Длина / Head Length мм	9,0
Shank	ISO REF 3
HP	500 104 408 297... H162 - ... -HP 016
RAL	500 205 408 297... H162 - ... -RAL 016
FGXL	500 316 408 297... H162 - ... -FGXL 016

opt. 1.500 rpm, FGXL opt. 100.000 rpm

H162A (408)
 Фрезы для кости
 Bone Cutter



Купить

Размер / Size ø 1/10 мм	016
Длина / Head Length мм	10,0
Shank	ISO REF 3
HP	500 104 408 298... H162A - ... -HP 016
RAXL	500 206 408 298... H162A - ... -RAXL 016
FGXL	500 316 408 298... H162A - ... -FGXL 016
FGXXL	500 317 408 298... H162A - ... -FGXXL 016

opt. 1.500 rpm, FGXL/FGXXL opt. 100.000 rpm

Хвостовик FG для использования в красном угловом наконечнике / FG shank for use in the red contra-angle or surgical turbine

Хирургические фрезы • Surgery Instruments

Как сделать заказ



Твердосплавные инструменты
 Tungsten Carbide instruments

H166 (409) Lindemann  **Купить**

Фрезы для кости
 Bone Cutter



Размер / Size ø 1/10 мм	021
Длина / Head Length мм	10,0

Shank   

HP 500 104 409 297...	H166 - ... -HP	021
RAL 500 205 409 297...	H166 - ... -RAL	021
RAXL 500 206 409 297...	H166 - ... -RAXL	021

⌚ opt. 1.500 rpm

H166A (409) Lindemann  **Купить**

Фрезы для кости
 Bone Cutter



Размер / Size ø 1/10 мм	021
Длина / Head Length мм	10,0

Shank   

HP 500 104 409 298...	H166A - ... -HP	021
-----------------------	------------------------	------------



⌚ opt. 1.500 rpm

H167 (410) Lindemann  **Купить**

Фрезы для кости
 Bone Cutter



Размер / Size ø 1/10 мм	023
Длина / Head Length мм	10,0

Shank   

HP 500 104 410 297...	H167 - ... -HP	023
RAXL 500 206 410 297...	H167 - ... -RAXL	023



⌚ opt. 1.500 rpm

H254 (415) Lindemann  **Купить**

Фрезы для пластиночных имплантатов
 Cutter for blade implants



Размер / Size ø 1/10 мм	010
Длина / Head Length мм	6,0

Shank   

FGXL 500 316 415 296...	H254 - ... -FGXL	010
FGXXL 500 317 415 296...	H254 - ... -FGXXL	010

⌚ opt. 100.000 rpm

H267 (210) Lindemann  **Купить**

Фрезы для кости
 Bone Cutter



Размер / Size ø 1/10 мм	016
Длина / Head Length мм	9,0

Shank   

FGXL 500 316 210 295...	H267 - ... -FGXL	016
-------------------------	-------------------------	------------

⌚ opt. 75.000 rpm

H269 (199) Lindemann  **Купить**

Специальные фрезы
 Special Cutter



Размер / Size ø 1/10 мм	016
Длина / Head Length мм	11,0

Shank   

HP 500 104 199 295...	H269 - ... -HP	016
RAXL 500 206 199 295...	H269 - ... -RAXL	016
FGXL 500 316 199 295...	H269 - ... -FGXL	016
FGXXL 500 317 199 295...	H269 - ... -FGXXL	016

⌚ opt. 1.500 rpm, FGXL/FGXXL opt. 75.000 rpm

H269GK (219) Lindemann  **Купить**

Фрезы для эндодонтии
 Endo



Размер / Size ø 1/10 мм	016
Длина / Head Length мм	9,0

Shank   

FGXL 500 316 219 295...	H269GK - ... -FGXL	016
-------------------------	---------------------------	------------

⌚ opt. 75.000 rpm

H560 (196) Lindemann  **Купить**

Фрезы для эндодонтии
 Endo



Размер / Size ø 1/10 мм	008
Длина / Head Length мм	4,0

Shank   

FGXXL 500 317 196 336...	H560 - ... -FGXXL	008
--------------------------	--------------------------	------------

⌚ opt. 100.000 rpm

Хвостовик FG для использования в красном угловом наконечнике / FG shank for use in the red contra-angle or surgical turbine

RF161 (408) Lindemann

 Фрезы для кости
 Bone Cutter

Купить



Размер / Size ø 1/10 мм	016
Длина / Head Length мм	9,0

Shank	ISO	REF	3
HP	330 104 408 295...	RF161 - ... -HP	016
opt. 1.500 rpm			

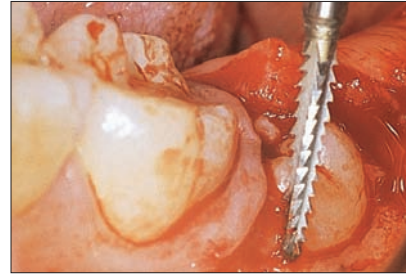

RF162

RF162 (408) Lindemann

 Фрезы для кости
 Bone Cutter

Купить



Размер / Size ø 1/10 мм	016
Длина / Head Length мм	9,0

Shank	ISO	REF	3
FGXL	330 316 408 297...	RF162 - ... -FGXL	016
opt. 75.000 rpm			

RF163 (406) Lindemann

 Фрезы для кости
 Bone Cutter

Купить



Размер / Size ø 1/10 мм	014
Длина / Head Length мм	5,0

Shank	ISO	REF	3
HP	330 104 406 297...	RF163 - ... -HP	014
opt. 1.500 rpm			

Хвостовик FG для использования в красном угловом наконечнике / FG shank for use in the red contra-angle or surgical turbine

NTI ChirDia

Хирургические алмазные инструменты Diamond coated surgical instruments

Как сделать заказ

Купить

**CDS1
 (411)**



Размер / Size ø 1/10 мм	016	018	021
Длина / Head Length мм	12,0	12,0	12,0

Shank	ISO	REF	3
FG	■ 806 314 411 534...	CDS1- ... C- FG	016 018 021
FGL	■ 806 315 411 534...	CDS1- ... C- FGL	016 018 021
FG	■ 806 314 411 544...	CDS1- ... SC- FG	016 018 021
FGL	■ 806 315 411 544...	CDS1- ... SC- FGL	016 018 021



Всегда работать с принудительным охлаждением, при работе глубоко в кости охлаждать дополнительно!
Always cool the area properly while using this instrument. Provide for extra cooling when working deep in bone.

Купить

**CDS1
 (411)**

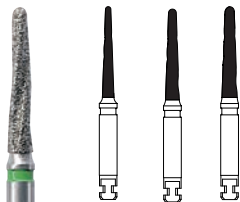

Размер / Size ø 1/10 мм	018	021	023
Длина / Head Length мм	12,0	12,0	12,0

Shank	ISO	REF	3
RA	■ 806 204 411 534...	CDS1- ... C- RA	018 021 023

Купить

**CDS1
 (411)**

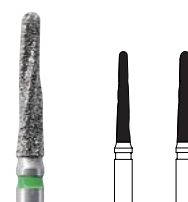

Размер / Size ø 1/10 мм	021	023
Длина / Head Length мм	12,0	12,0

Shank	ISO	REF	3
HP	■ 806 104 411 534...	CDS1- ... C- HP	021 023

Преимущества NTI ChirDia:

- Зернистость размером 181 µm обладает высокой агрессивностью.
- Алмазное покрытие NTI UniMatrix® обеспечивает долгий срок службы.

Рабочая скорость::

Компакта: ⌚ опт. FG 100.000 rpm
 ⌚ опт. RA 20.000 rpm
 ⌚ опт. HP 10.000-30.000 rpm

Spongiosa: ⌚ опт. FG 30.000 rpm
 ⌚ опт. RA 10.000 rpm
 ⌚ опт. HP 10.000 rpm

Хвостовик FG для использования в красном угловом наконечнике или хирургической турбине.

Advantages:

- The 181 µm grit size provides a high cutting capacity.
- NTI UniMatrix® diamond coating ensures a long service life.

NTI ChirDia Recommended speed:

Compact bone: ⌚ opt. FG 100.000 rpm
 ⌚ opt. RA 20.000 rpm
 ⌚ opt. HP 10.000-30.000 rpm

Spongiosa: ⌚ opt. FG 30.000 rpm
 ⌚ opt. RA 10.000 rpm
 ⌚ opt. HP 10.000 rpm

FG shank for use in the red contra-angle or surgical turbine.

Хвостовик FG для использования в красном угловом наконечнике или хирургической турбине
 FG shank for use in the red contra-angle or surgical turbine

■ ... C	зелёное кольцо /Green ring	крупное зерно /Coarse	151 µm	ISO No. 534
■ ... SC	черное зерно /Black ring	сверхкрупное зерно /SuperCoarse	181 µm	ISO No. 544



Полиры для керамики

4.4, 4.5

Polishers for Porcelain



Полиры для композитов

4.6 - 4.9

Composite Polishers



Полировальные щётки для композитов

4.9

Composite polishing brushes



Полиры для благородных металлов, полиры для амальгама

4.10, 4.11

Precious Alloys Polishers, Amalgam Polishers

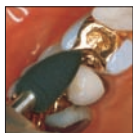

Универсальные полиры

4.11

Universal Polishers



Полиры Prophylaxe, щётки

4.12 - 4.16

Prophylaxis Polishers, Cup Brush

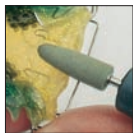

Полиры для пластмасс

4.17

Polishers for Acrylic

Полиры

Polishers



4.6
PC1270
FlexiPol



Линейка полиров для стоматологов

Наряду с полирами с алмазной крошкой, у нас имеется широкий ассортимент полиров для различных материалов.

Polishing Range for Dental Practices

Apart from polishers impregnated with diamond grit, our assortment includes a wide range of polishers for various materials.

Полиры керамики • Porcelain Polishers

NTI CeraGlaze

Каучуковое покрытие поглощает теплоту во время полирования, таким образом предотвращается перенагрев пульпы. NTI CeraGlaze так же идеально подходит для обработки керамики

The rubber binder absorbs the heat from the surface during polishing. This avoids overheating. The NTI CeraGlaze is also ideal for use with zirconia.

Каталог изделий для стоматологов • Dental Surgery

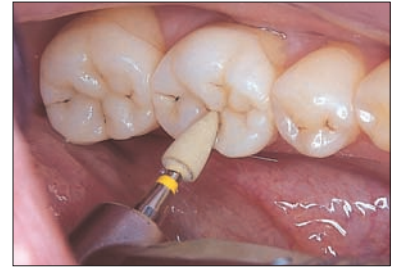
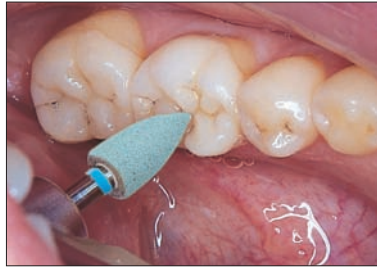

Предварительное полирование •
Prepolishing

Регламентное полирование •
Smoothing

Полирование до глянцевого блеска •
High-Shine Polishing

Купить

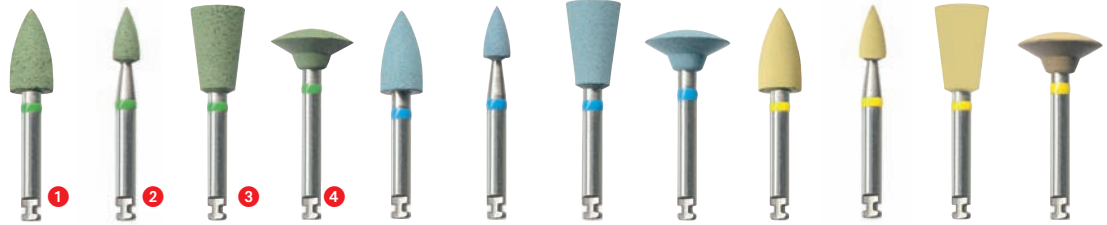

Размер ø 1/10 mm	050	030	060	100	050	030	060	100	050	030	060	100
Длина мм	10,0	6,0	9,0	4,7	10,0	6,0	9,0	4,7	10,0	6,0	9,0	4,7

Shank ISO 3/6/25/100

RA	802 204 ...	243 533 ...	243 533 ...	030 533 ...	304 533 ...	243 523 ...	243 523 ...	030 523 ...	304 523 ...	243 513 ...	243 513 ...	030 513 ...	304 513 ...
REF	P332	P333	P335	P336	P3032	P3033	P3035	P3036	P30032	P30033	P30035	P30036	

опт. зелёный 15.000 rpm, синий 10.000 rpm, жёлтый 5.000 rpm

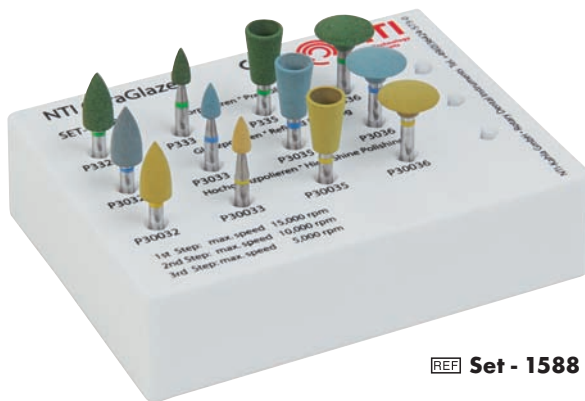

REF Set - 1588

- 1 Широкая пламя → анатомическое контурирование жевательных бугорков
Large flame → *anatomical contouring of the cusps*
- 2 Точка (пламя) → контурирование фиссур
Small point → *contouring fissures*
- 3 Чашка (обратный конус) → полирование поверхности
Cup → *surface polishing*
- 4 Линза → межзубное контурирование
Knife-edge polisher → *interdental shaping*

Дополнительный обжиг глазури после коррекции не требуется.
A second glaze firing is not necessary following adjustment.

Deutsche Zahnärztliche Zeitschrift (Немецкая стоматологическая газета):

Dr. Dörnbrack et. al.:

„Наши результаты показывают, что с инструментами CeraGlaze компании NTI, были достигнуты профилометрические измеримые результаты, такого же качества как после обжига глазури.“

(al: Prof. Dr. Welker, Prof. Dr. Küpper, Dr. Rzanny Universität Jena)

The approved quality:

Deutsche Zahnärztliche Zeitschrift:

Dr. Dörnbrack et. al.:

„Our results show that, a profilometrical perceivable surface quality, similar to porcelain after a glaze firing can be achieved by using the CeraGlaze instruments from NTI.“

(al: Prof. Dr. Welker, Prof. Dr. Küpper, Dr. Rzanny Universität Jena)

Полиры керамики • Porcelain Polishers



Купить

NTI CeraWhite

Белый = крупное зерно сглаживает поверхность.

Abrasive, eliminates scratches and smoothes the surface.



Размер / Size ø 1/10 мм	050	060
Длина / Head Length мм	10,0	10,0
Shank 12/100		
RA 658 204...	243 525 ...	030 525 ...
REF	P0352	P0355

opt. 15,000 rpm



Купить

NTI CeraPink

Розовый = среднее зерно Придает облицовке необходимую анатомическую форму и блеск.

Pink, provides a gentle finish, retains anatomic structures.



Размер / Size ø 1/10 мм	050	060
Длина / Head Length мм	10,0	10,0
Shank 12/100		
RA 658 204 ...	243 515 ...	030 515 ...
REF	P0362	P0365

opt. 15,000 rpm



Купить

NTI CeraSupergrey

Серый = полирование до глянцевого блеска.

Придает поверхности естественный блеск

Grey, provides a lustre high-gloss polish.



Размер / Size ø 1/10 мм	050
Длина / Head Length мм	10,0
Shank 12/100	
RA 658 204...	243 504 ...
REF	P0372

opt. 15,000 - 20,000 rpm



Купить

NTI CeraDia

Особенно твёрдые полиры для керамики с алмазным порошком. Полирование до нежного блеска.

The polisher with diamond impregnation, for abrasive high-gloss polish.



Размер / Size ø 1/10 мм	050	030	085	060
Длина / Head Length мм	10,0	6,0	7,0	10,0
Shank 6/100				
RA 802 204...	243 514 ...	243 514 ...	030 514 ...	030 514 ...
REF	P0332	P0333	P0334	P0335

opt. 15,000 rpm

Пример • Example

P332A = 3

P332B = 6

P0400D = 12

P19032E = 25

P332G = 100

Полиры для композитов • Composite Polishers

Каталог изделий для стоматологов • Dental Surgery

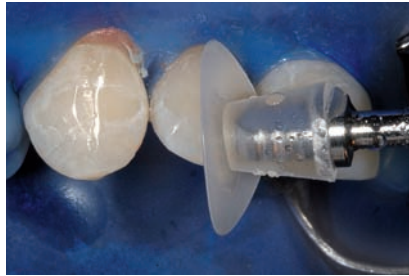
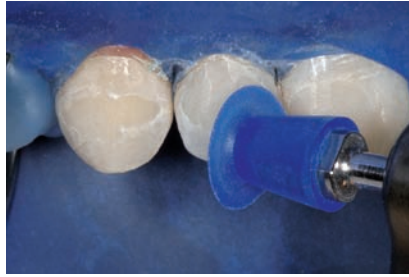

FlexiPol

FlexiPol

Полировальные диски повышенной гибкости для естественного блеска на всех наногибридных и обычных композитах.

Диски производятся с четырьмя различными зернистостями. За несколько рабочих шагов создаётся отличный результат, от предварительного полирования, до полирования до зеркального блеска.

Маленький размер дисков, диаметром 8 мм и 12 мм расширяет возможности применения..

Ядро диска FlexiPol состоит из силикона толщиной 1 мм и предотвращает контакт между мандрелью и обрабатываемым материалом. Таким образом, исключаются повреждения а также окрашивания зубов, композитов и десны.

FlexiPol

Highly flexible polishing discs for producing a natural lustre on all nanohybrid and standard composites.

The discs are available in four grit sizes. Coordinated polishing stages from prepolishing to high-lustre polishing produce an excellent result.

The slimline design of the discs with diameters of 8 mm and 12 mm extends the range of applications.

The core of the Flexipol is made of 1 mm thick silicone, which prevents the mandrel coming into contact with the surface to be polished. This avoids damage or discoloration of the teeth, composite or gingiva.

  Купить					
Диаметр (мм)	12	8	12	8	
Shank	ISO  100				
	039 900 ...	370 531 120	370 531 080	370 521 120	370 521 080
	REF PC1260 PC1261 PC1270 PC1271				
Зернистость	грубая		средняя		
активная сторона	односторонняя внешняя		двухсторонняя		
Применение	Контурирование		Полирование		
⌚ opt. 10.000 - 12.000 rpm					

  Купить						
Диаметр (мм)	12	8	12	8	4	
Shank	ISO  100					
	039 900 ...	370 511 120	370 511 080	370 501 120	370 501 080	330 204 611 372 030
	REF PC1280 PC1281 PC1290 PC1291 M4038					
Зернистость	мелкая		сверхмелкая			
активная сторона	двухсторонняя		двухсторонняя			
Применение	Предварительное полирование		Окончательное полирование			
⌚ opt. 10.000 - 12.000 rpm						

Полиры для композитов • Composite Polishers

REF PC1295-Set

25 полиров и 4 держателя - по держателю для каждого вида полиров

25 of each disc plus 4 mandrels - with a separate mandrel for each type of disc



Купить

Каталог изделий для стоматологов • Dental Surgery

Упаковка для пополнения • Refill



Купить

Полиры для композитов • Composite Polishers

NTI Unique

Одношаговая система полиров с алмазным наполнением для композитных пломб.

Diamond impregnated one stage polishers for composite fillings.



Использовать только с водным спреем!
 For best results, use with water!

Размер / Size ø 1/10 мм	050	030	060	100
Длина / Head Length мм	10,0	6,0	10,0	1,0

Shank  

RA 802 204 ...	243 521 ...	243 521 ...	030 521 ...	303 521...
REF	P20032	P20033	P20035	P20038

opt. 5,000 - 12,000 rpm

Купить



REF **Set-1657**

NTI DiaGloss

Двухступенчатая система полиров с алмазным наполнением. Специальные зернистости обеспечивают быстроту работы и идеальный результат.

Unique diamond treatment system for composites in 2 steps. Selected diamond particles allow for contouring and high-gloss polishing of composites.

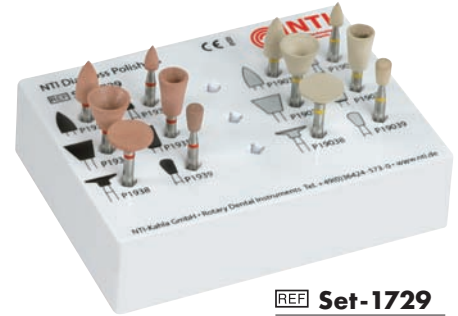



REF **Set-1729**

Купить

Первый этап: Предварительное полирование, грубое зерно
 Pre-Polishing, Coarse grit.



Размер / Size ø 1/10 мм	050	030	085	060	100	035
Длина / Head Length мм	10,0	6,0	7,0	10,0	1,0	6,0

Shank  

RA 802 204 ...	243 532 ...	243 532 ...	030 532 ...	030 532 ...	303 532 ...	225 532 ...
REF	P1932	P1933	P1934	P1935	P1938	P1939

opt. 10,000 - 12,000 rpm

Полиры DiaGloss и Unique обладают связкой из настоящего каучука. Во время процесса полирования каучук поглощает тепло. Это свойство полиров предотвращает повреждения тонких переходов между зубом и композитом.

Благодаря алмазному наполнению и хорошему поглощению тепла, полиры DiaGloss так же подходят для полирования зубов например после удаления брэккетов.

Купить

Второй этап: Окончательное полирование, достижение легкого блеска
 High-Shine



Размер / Size ø 1/10 мм	050	030	085	060	100	035
Длина / Head Length мм	10,0	6,0	7,0	10,0	1,0	6,0

Shank  

RA 802 204 ...	243 522 ...	243 522 ...	030 522 ...	030 522 ...	303 522 ...	225 522 ...
REF	P19032	P19033	P19034	P19035	P19038	P19039

opt. 5,000 - 7,000 rpm

DiaGloss and Unique polishers have a rubber binder. Rubber has the ability to absorb heat during polishing. This prevents damage at thin junctions between the tooth and composite.

The DiaGloss is also suitable for polishing natural teeth, for example following bracket removal, due to the diamond grit and the ability to absorb heat.

Полиры для композитов • Composite Polishers



NTI BrushGloss



Купить

Полировальные щетки RA для композитов.
Composite polishing brushes.



Полировальные щётки для создания идеального блеска окклюзионных поверхностей. В волокно щётки интегрированы полировальные вещества из карбида кремния.

Composite polishing brushes for creating a perfect lustre finish on occlusal surfaces. The fibres of the brush are impregnated with silicon carbide polishing particles.

Размер / Size ø 1/10 мм	050	050	070
Длина / Head Length мм	6,0	6,0	5,0

Shank	ISO	12/5		
RA	658 204 ...	110 514 050	243 514 050	225 514 070
REF		P1500	P1501	P1502

↻ max. 10,000 rpm

↻ opt. 5,000 rpm

NTI MicroComp



Инструменты для полирования любых микрофильных композитов.
Polisher for all micro-filler composites.

Купить



Размер / Size ø 1/10 мм	055	050	050	030	085	060	100	100	035
Длина / Head Length мм	14,0	14,0	10,0	6,0	7,0	10,0	4,7	1,0	6,0

Shank	ISO	12/100		12/25/100	12/25/100	12/25/100				
RA	658 204 ...	257 516 ...	292 516 ...	243 516 ...	243 516 ...	030 516 ...	030 516 ...	304 516 ...	303 516 ...	225 516 ...
REF		P0730	P0731	P0732	P0733	P0734	P0735	P0736	P0738	P0739

↻ opt. 5,000 - 7,000 rpm

NTI MacroComp



Инструменты для полирования любых макрофильных композитов. Работать без нажима инструментом на полируемую поверхность.

Polisher for all macro-filler composites, no pressure must be applied.

Купить



Размер / Size ø 1/10 мм	055	050	050	085	060	100
Длина / Head Length мм	16,3	16,0	10,0	7,0	10,0	4,7

Shank	ISO	12/100					
RA	658 204 ...	257 523 ...	292 523 ...	243 523 ...	030 523 ...	030 523 ...	304 523 ...
REF		P0830	P0831	P0832	P0834	P0835	P0836

↻ opt. 5,000 - 7,000 rpm

Сплавы благородных металлов • Precious Alloys Amalgam und Composite • Amalgam and Composites

Каталог изделий для стоматологов • Dental Surgery

NTI EpsiPol

коричневый
 для золота, амальгама и композитов.
 Коричневый = для предварительного полирования.

For all precious and semi-precious alloys as well as amalgam and composites.



Купить

Размер / Size ø 1/10 мм	055	050	050	030	085	060	100	100	035
Длина / Head Length мм	16,3	14,0	10,0	6,0	7,0	10,0	4,7	1,0	6,0
Shank ISO	12/100		12/25/100		12/25/100		12/25/100		
RA 658 204 ...	257 513 ...	292 513 ...	243 513 ...	243 513 ...	030 513 ...	030 513 ...	304 513 ...	303 513 ...	225 513 ...
REF	P0030	P0031	P0032	P0033	P0034	P0035	P0036	P0038	P0039
опт. 5,000 - 7,000 rpm									

NTI EpsiPol

коричневый
 для золота, амальгама и композитов.
 Коричневый = для предварительного полирования.

For gold, amalgam and composites brown for pre-polishing.



Купить

Размер / Size ø 1/10 мм	030
Длина / Head Length мм	6,0
Shank ISO	12/100
FG 658 314 ...	243 513 ...
REF	P0053
опт. 15,000 rpm	

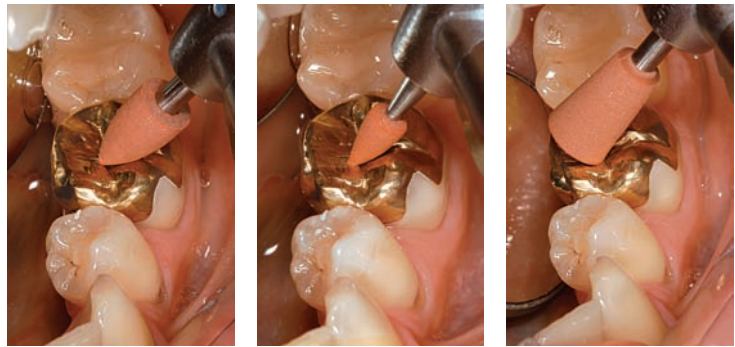

Купить

NTI EpsiPol

зеленый
 для золота, амальгама и композитов.
 зеленый = полирование до глянцевого блеска.

For all precious and semi-precious alloys as well as amalgam and composites, green = high-gloss polish.



Размер / Size ø 1/10 мм	055	050	050	030	085	060	100	100	035
Длина / Head Length мм	14,0	16,0	10,0	6,0	7,0	10,0	4,7	1,0	6,0
Shank ISO	12/100		12/25/100		12/25/100		12/25/100		
RA 658 204 ...	257 503 ...	292 503 ...	243 503 ...	243 503 ...	030 503 ...	030 503 ...	304 503 ...	303 503 ...	225 503 ...
REF	P0130	P0131	P0132	P0133	P0134	P0135	P0136	P0138	P0139
опт. 5,000 - 7,000 rpm									

Купить

NTI EpsiPol

зеленый
 для золота, амальгама и композитов.
 зеленый = полирование до глянцевого блеска.

For gold, amalgam and composites green = high-gloss polish.



Размер / Size ø 1/10 мм	030
Длина / Head Length мм	6,0
Shank ISO	12/100
FG 658 314 ...	243 503 ...
REF	P0153
опт. 15,000 rpm	

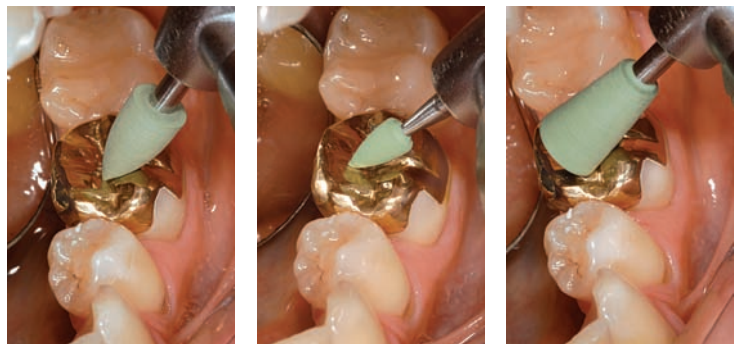

Сплавы благородных металлов • Precious Alloys Амальгам и композит • Amalgam and Composites

NTI AmalgamMaster

Купить

Для грубой предварительной обработки и финирирования пломб из амальгама, без опасности повреждения эмали.

Suitable for gross reduction and finishing of amalgam without causing any damage to the enamel.



Размер / Size \varnothing 1/10 мм	050	030	060	035
Длина / Head Length мм	10,0	6,0	10,0	6,0

Shank  

RA 658 204 ... 243 534 ... 243 534 ... 030 534 ... 225 534 ...

REF **P0932 P0933 P0935 P0939**

 опт. 5,000 - 7,000 rpm

Чашеобразная щеточка

для полирования благородных металлов с применением полировочной пасты.

Brushlets made of nature bristle for polishing of amalgam and precious metals by use of polishing paste.



Купить

Размер / Size \varnothing 1/10 мм	060
Длина / Head Length мм	6,0

Shank  

REF **P1258**

 опт. 2,000 rpm

Универсальные полиры для широкого спектра применения Universal range of silicone rubber polishers for a multitude of indications

NTI UniWhite

Купить

Универсальные силиконовые полиры для благородных металлов, пластмассы, цемента, амальгама. Мелкая зернистость.

Silicone universal polisher for precious metals, cement and amalgam fine grit.



Размер / Size \varnothing 1/10 мм	055	050	050	030	085	060	100
Длина / Head Length мм	14,0	14,0	10,0	6,0	7,0	10,0	4,7

Shank  



RA 658 204 ... 257 524 ... 292 524 ... 243 524 ... 243 524 ... 030 524 ... 030 524 ... 304 524 ...

REF **P0530 P0531 P0532 P0533 P0534 P0535 P0536**

 опт. 5,000 - 7,000 rpm

NTI UniBlack

Купить

Универсальный полир из силикона для благородных металлов, пластмассы, цемента, амальгама.

The black universal polishers, suitable for all alloys, especially on the adjacent metal - ceramic edge.



Размер / Size \varnothing 1/10 мм	050	030	060
Длина / Head Length мм	10,0	6,0	10,0

Shank  

RA 658 204 ... 243 514 ... 243 514 ... 030 514 ...

REF **P0432 P0433 P0435**

 опт. 5,000 - 7,000 rpm

Полиры Prophylaxe • Prophylaxis Polishers



ProfiLax3

Система полиров от NTI-Kahla GmbH

Система полиров для стоматологической, гигиенической профилактики от NTI-Kahla GmbH – предназначенная для устранения зубного камня и зубного налета у каждого пациента.

Более жесткие щетки и полиры предназначены для удаления зубного налета и зубного камня.

Идеальные результаты для стандартных задач достигаются с помощью инструментов со средней степенью жесткости.

Мягкие щетки и полиры работают с минимальной нагрузкой для пациента. Они упрощают стоматологическую профилактику у чувствительных к боли пациентов, а также обеспечивают щадящую обработку поврежденных зубов и десен.

Инструменты продаются как собранные инструменты, Snap-on (пристегивающиеся) и Screw-Type (прикручивающиеся). Это делает возможным индивидуальное применение.

All-round prophylaxis

The comprehensive prophylaxis system with three hardnesses – accurate removal of accretion and light tartar for every patient.

The stiffer brushes and harder polishers are for tenacious accretion and tartar.

The medium hardness of these instruments enables them to produce perfect results for standard tasks.

The soft brushes and polishers are especially gentle to patients. They simplify prophylaxis for sensitive patients and clean compromised teeth and gingiva gently.

These instruments are supplied ready-to-use as Snap-on and Screw-Types which enables them to be used for custom applications.

Монтированные полиры RA • Mounted polishers RA

Купить



Prophylaxe RA – желтый, жесткий
Prophylaxis RA - yellow, hard



Размер / Size ø 1/10 мм	060
Длина / Head Length мм	10,0

Shank	ISO	100
RA	020 204 ...	034 600 060
REF		P1242

⌚ max. 10.000 rpm
⌚ opt. 1.500 rpm

Купить



Prophylaxe RA – белый, средний
Prophylaxis RA - white, medium



Размер / Size ø 1/10 мм	060
Длина / Head Length мм	10,0

Shank	ISO	100
RA	020 204 ...	034 500 060
REF		P1240

⌚ max. 10.000 rpm
⌚ opt. 1.500 rpm

Купить



Prophylaxe RA – розовый, мягкий
Prophylaxis RA - pink, soft



Размер / Size ø 1/10 мм	060
Длина / Head Length мм	10,0

Shank	ISO	100
RA	020 204 ...	034 400 060
REF		P1241

⌚ max. 10.000 rpm
⌚ opt. 1.500 rpm

Применение с полировочной пастой • Polishers must be used with polishing paste

Полиры Snap-on • Snap-on Polishers



Купить

Снап-он желтый, жесткий
Snap-on yellow, hard



Размер / Size \varnothing 1/10 мм	060
Длина / Head Length мм	9,2
Shank	ISO 100
020 900 ...	034 600 060
REF	P1253

max. 10.000 rpm

opt. 1.500 rpm



Купить

Снап-он белый, средний
Snap-on white, medium



Размер / Size \varnothing 1/10 мм	060
Длина / Head Length мм	9,2
Shank	ISO 100
020 900 ...	034 500 060
REF	P1251

max. 10.000 rpm

opt. 1.500 rpm



Купить

Снап-он розовый, мягкий
Snap-on pink, soft



Размер / Size \varnothing 1/10 мм	060
Длина / Head Length мм	9,2
Shank	ISO 100
020 900 ...	034 400 060
REF	P1252

max. 10.000 rpm

opt. 1.500 rpm

Каталог изделий для стоматологов • Dental Surgery

Купить

Снап-он-мандрель
Snap-on mandrel



Размер / Size \varnothing 1/10 мм	050
Длина / Head Length мм	7,0
Shank	ISO 6/100
RA 312 204 ...	607 000 050
REF	M037

Полиры Screw-Type • Screw-Type Polishers

Сcrew-Type-мандрель
Screw-Type mandrel



Твердость инструмента указана
цветовым кодом.

*The colours indicate the different
hardnesses of the polishers.*

Размер / Size \varnothing 1/10 мм	
Длина / Head Length мм	
Shank	ISO 6/100
RA 312 204 ...	001 300 000
REF	M4039

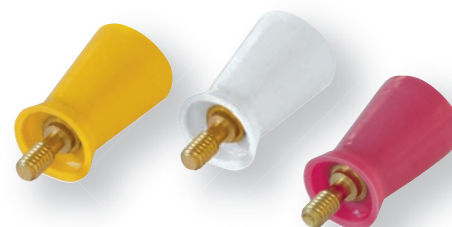

Купить

Сcrew-Type желтый, жесткий
Prophylaxis Screw-Type yellow, hard



Размер / Size \varnothing 1/10 мм	060
Длина / Head Length мм	9,5
Shank	ISO 100
020 300 ...	034 600 060
REF	P1245

max. 10.000 rpm

opt. 1.500 rpm



Купить

Сcrew-Type белый, средний
Prophylaxis Screw-Type white, medium



Размер / Size \varnothing 1/10 мм	060
Длина / Head Length мм	9,5
Shank	ISO 100
020 300 ...	034 500 060
REF	P1243

max. 10.000 rpm

opt. 1.500 rpm



Купить

Сcrew-Type розовый, мягкий
Prophylaxis Screw-Type pink, soft



Размер / Size \varnothing 1/10 мм	060
Длина / Head Length мм	9,5
Shank	ISO 100
020 300 ...	034 400 060
REF	P1244

max. 10.000 rpm

opt. 1.500 rpm

Применение с полировочной пастой • Polishers must be used with polishing paste

Монтированные щетки RA • Mounted brushes RA

Каталог изделий для стоматологов • Dental Surgery

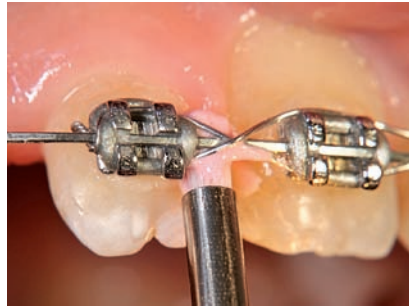
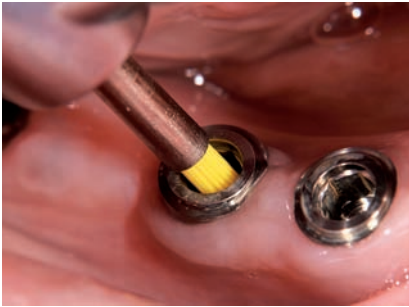

Купить

Щетки Prophylaxe желтые, твердые
Prophylaxis brushes yellow, hard



Размер / Size ø 1/10 мм	045	045	070	020
Длина / Head Length мм	7,0	7,0	5,0	3,5
Shank	ISO	100		
RA	110 204 ...	110 600 045	243 600 045	225 600 070
REF		P1475	P1476	P1477

max. 10.000 rpm

opt. 2.000 rpm



Купить

Щетки Prophylaxe белые, средние
Prophylaxis brushes white, medium



Размер / Size ø 1/10 мм	045	045	070	020
Длина / Head Length мм	7,0	7,0	5,0	3,5
Shank	ISO	100		
RA	110 204 ...	110 500 045	243 500 045	225 500 070
REF		P1255	P1256	P1257

max. 10.000 rpm

opt. 2.000 rpm



Купить

Щетки Prophylaxe розовые, мягкие
Prophylaxis brushes pink, soft



Размер / Size ø 1/10 мм	045	045	070	020
Длина / Head Length мм	7,0	7,0	5,0	3,5
Shank	ISO	100		
RA	110 204 ...	110 400 045	243 400 045	225 400 070
REF		P1470	P1471	P1472

max. 10.000 rpm

opt. 2.000 rpm



До
Before



После
After



Удаление временного цемента
Removal of temporary cement

Применение с полировочной пастой • Polishers must be used with polishing paste

Screw-Type-мандрель для прикручивания полиров и счёток • Screw-Type Brushes



Купить

Screw-Type желтые, твердые
Screw-Type yellow, hard



Размер / Size \varnothing 1/10 мм	045	070
Длина / Head Length мм	7,0	5,0

Shank	ISO		100
	110 300 ...	110 600 045	225 600 070
REF		P1485	P1486

- ⌚ max. 10.000 rpm
- ⌚ opt. 1.500 rpm



Купить

Screw-Type белые, средние
Screw-Type white, medium



Размер / Size \varnothing 1/10 мм	045	070
Длина / Head Length мм	7,0	5,0

Shank	ISO		100
	110 300 ...	110 500 045	225 500 070
REF		P1480	P1481

- ⌚ max. 10.000 rpm
- ⌚ opt. 1.500 rpm



Купить

Screw-Type розовые, мягкие
Screw-Type pink, soft



Размер / Size \varnothing 1/10 мм	045	070
Длина / Head Length мм	7,0	5,0

Shank	ISO		100
	110 300 ...	110 400 045	225 400 070
REF		P1482	P1483

- ⌚ max. 10.000 rpm
- ⌚ opt. 1.500 rpm

Screw-Type мандрель • Screw-Type mandrel

Screw-Type мандрель для прикручивания полиров и щеток.

for winding prophylaxis cups and polishing brushes onto.

Купить



Размер / Size \varnothing 1/10 мм	
Длина / Head Length мм	

Shank	ISO		6/100
RA	312 204 ...	001 300 000	
REF		M4039	



применение с полировочной пастой • use with polishing paste

Snap-on-щеточки • Snap-on Brushes



Купить

Snap-on белый, средний
Snap-on white, medium



Размер / Size \varnothing 1/10 мм	050	045
Длина / Head Length мм	7,0	7,0

Shank	ISO		100
	110 900 ...	110 500 050	243 500 045
REF		P1490	P1491

- ⌚ max. 12.000 rpm
- ⌚ opt. 1.500 rpm

Snap-on-мандрель для пристегивания полиров и щеток
Snap-on mandrel for snapping prophylaxis cups and polishing brushes onto.



Купить

Размер / Size \varnothing 1/10 мм	050
Длина / Head Length мм	7,0

Shank	ISO		6/100
RA	312 204 ...	607 000 050	
REF		M037	



Полиры Prophylaxe • Prophylaxis Polishers

Каталог изделий для стоматологов • Dental Surgery



Использовать только с водным спреем!
 Please use NTI ProphylaxeMaster with water spray!

NTI ProphylaxeMaster



Купить

для удаления зубного налета и поверхностного окрашивания. Применение возможно также без полировочной пасты, из-за абразивных веществ в рабочей части инструмента.

Specially designed polishers which incorporate a superfine abrasive grit, for tooth cleansing without the use of polishing paste.



Размер / Size ø 1/10 мм	050	030	060	060	060
Длина / Head Length мм	10,0	6,0	10,0	10,0	9,0
Shank	ISO	ISO	ISO	ISO	ISO
RA	658 204 ...	243 512 ...	243 512 ...	030 512 ...	034 512 ...
REF		P1232	P1233	P1235	P1238
					P1239

opt. 5,000 rpm



REF Set-1643

Набор Prophylaxis 1
 Prophylaxis Set 1

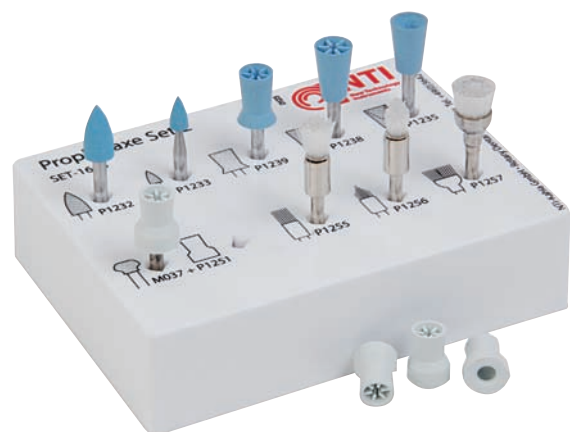

REF Set-1644

Набор Prophylaxis 2
 Prophylaxis Set 2

Полиры для пластика • Acrylic Polishers •

NTI Prosthetics

Силиконовые полиры для ортопедических и протезных материалов с тремя разными степенями абразивности.

Silicone polisher for prosthetic and orthodontic acrylics, a 3 - step system



Купить

NTI Prosthetics

Зелёный, крупное зерно = грубое предварительное полирование.

For pre-polish, green coarse grit.



Размер / Size ø 1/10 мм	100
Длина / Head Length мм	24,5

Shank	ISO	6/100
HP	658 104 ...	273 563 ...
REF	P0674	

opt. 15,000 rpm

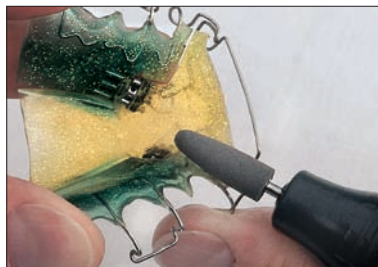

Купить

NTI Prosthetics

Серый, среднее зерно = регламентное полирование

For fine polish with light shine medium grit.



Размер / Size ø 1/10 мм	100
Длина / Head Length мм	24,5

Shank	ISO	6/25/100
HP	658 104 ...	273 543 ...
REF	P0664	

opt. 10,000 rpm



Купить

NTI Prosthetics

Жёлтый, без зерна = окончательное полирование

For high gloss, yellow without grit.



Размер / Size ø 1/10 мм	100
Длина / Head Length мм	24,5

Shank	ISO	6/100
HP	658 104 ...	273 514 ...
REF	P0654	

opt. 7,000 rpm



Купить

NTI AcrylicMaster

обработка пластика для ортодонтии. Первый этап: создание требующей формы с грубо-абразивной насыпкой.

For polishing prosthetic acrylics, with coarse grit.



Размер / Size ø 1/10 мм	100
Длина / Head Length мм	24,5

Shank	ISO	6/100
HP	658 104 ...	273 533 ...
REF	P0634	

opt. 15,000 rpm

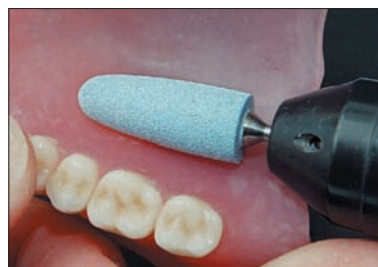

Купить

NTI AcrylicMaster

обработка пластика для ортодонтии. Второй этап: создание гладкой поверхности с мелко-абразивной насыпкой.

For polishing prosthetic acrylics, with fine grit.



Размер / Size ø 1/10 мм	100
Длина / Head Length мм	24,5

Shank	ISO	6/100
HP	658 104 ...	273 513 ...
REF	P0644	

opt. 10,000 rpm

Внимание: обязательно соблюдайте рекомендуемую рабочую скорость • Attention: Please observe recommended speeds

Камни Arkansas для финишной обработки пломб Arkansas Abrasives for finishing of composites

Каталог изделий для стоматологов • Dental Surgery

661 (243)   **Купить**

Пламевидный
Flame



Размер / Size ø 1/10 мм	025
Длина / Head Length мм	6,0

Shank   

FG 635 314 243 505 025 **NAS01**

RA 635 204 243 505 025 **NAS11**

⌚ opt. FG 160.000 rpm, RA opt. 20.000-40.000 rpm

645 (161)   **Купить**

Конус, остроконечный
Needle



Размер / Size ø 1/10 мм	025
Длина / Head Length мм	7,0

Shank   

FG 635 314 161 505 025 **NAS02**

RA 635 204 161 505 025 **NAS12**

⌚ opt. FG 160.000 rpm, RA opt. 20.000-40.000 rpm

601 (001)   **Купить**

Шаровидный
Round



Размер / Size ø 1/10 мм	030
Длина / Head Length мм	-

Shank   

FG 635 314 001 505 030 **NAS06**

RA 635 204 001 505 030 **NAS16**

⌚ opt. FG 160.000 rpm, RA opt. 20.000-40.000 rpm

Абразивные инструменты на керамической связке из зелёного карбида кремния Green silicon - carbide abrasives with ceramic bond

Этот абразивный инструмент подходит для керамики и металлических сплавов

For universal grinding of ceramic materials and metal alloys

601 (001)   **Купить**

Шаровидный
Round





Размер / Size ø 1/10 мм	030
Длина / Head Length мм	-

Shank   

FG 655 314 001 513 030 **NF601GR -FG**

RA 655 204 001 513 030 **NF601GR -RA**



⌚ opt. FG 160.000 rpm, RA opt. 20.000-40.000 rpm

602 (001)   **Купить**

Шаровидный
Round



Размер / Size ø 1/10 мм	040
Длина / Head Length мм	-

Shank   

RA 655 204 001 513 040 **NF602GR -RA**



⌚ opt. RA 20.000-40.000 rpm



Пример • Example

NM663GRD-RA =  12



NM663GRG-RA =  100

661 (243)   **Купить**

Пламевидный
Flame





Размер / Size ø 1/10 мм	025
Длина / Head Length мм	7,0

Shank   

FG 655 314 243 513 025 **NF661GR -FG**

RA 655 204 243 513 025 **NF661GR -RA**



⌚ opt. FG 160.000 rpm, RA opt. 20.000-40.000 rpm

663 (243)   **Купить**

Пламевидный
Flame



Размер / Size ø 1/10 мм	050
Длина / Head Length мм	10,0

Shank   

RA 655 204 243 523 050 **NM663GR -RA**

⌚ opt. RA 20.000-40.000 rpm

NF	зелёный / green	= мелкая зернистость / Grit fine	120
NM	зелёный / green	= средняя зернистость / Grit medium	130

Абразивные инструменты на керамической связке

Abrasives with ceramic bond



Контуринг пломб по приемлемой цене. Две различные зернистости для контуринга и предварительного полирования. Два хвостовика для индивидуального использования.

Inexpensive solution for trimming the surface of filling materials. Two different grits for abrasive grinding and smoothing. Two shank types for individual application.



Gates, расширители устья канала 6.4
Gates



Peeso, расширители устья канала 6.4
Peeso



Root canal drill, расширители устья канала 6.4
Root canal drill



Эндобор 6.5
Root canal drill



802L - Шаровидный бор с насадкой 6.5
Round diamond instrument with a diamond-coated neck



Пульпоэкстраторы 6.6
Barbed broaches



К-Римеры 6.6
K reamer



К-Файлы 6.7
K files



Н-Файлы (Hedstroem Files) 6.8
Hedstroem Files



Каналонаполнители без спирали 6.9
Rootfillers without safety spiral



Каналонаполнители со спиралью 6.9
Rootfillers with safety spiral

Эндодонтические инструменты

Endodontic Instruments

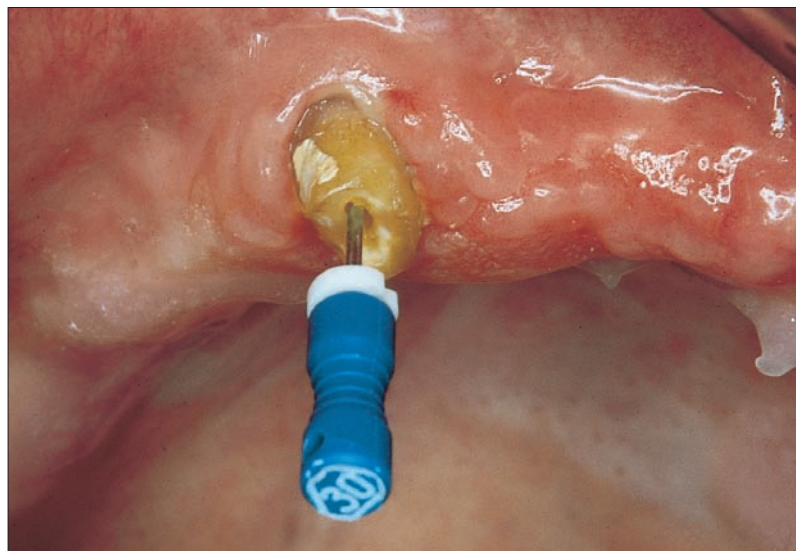

6.8
174 ...
H-Файлы
Hedstroem Files

От пульпоэкстракторов до каналонаполнителей NTI предлагает широкий выбор эндодонтических инструментов. Высококачественные материалы гарантируют долгий срок службы. Различные диаметры и различная длина инструментов всегда разрешают провести индивидуальное лечение.

From the barbed broach to the spiral filler, an assortment of the most important steel and tungsten carbide instruments for endodontic treatment procedures. High quality materials guarantee a long service life. Various diameters and processing lengths provide an ideal selection for each individual patient's requirements. With the Reamer, K files and Hedstroem files, the root canal area can be optimally prepared for filling. The spiral filler, with and without the safety spiral, make the task of distributing liquid filling materials easier.



Эндобор • Root canal drills

180.15. ... Gates, расширители устья канала (нержавеющая сталь)
180.19. ... Gates (Stainless)



Маркировка хвостовика / Кольца ø 1/100 mm	1	2	3	4	5	6
Shank mark/Rings ø 1/100 mm						

Shank	ISO	REF								
RA L=15	330 204 679 336 ...	180.15. ...	6	050	070	090	110	130	150	
	Assortment	180.15.SO	1	050	070	090	110	130	150	
RA L=19	330 205 679 336 ...	180.19. ...	6	050	070	090	110	130	150	
	Assortment	180.19.SO	1	050	070	090	110	130	150	

opt. 450 - 800 rpm

183.15. ... Peeso, расширитель устья канала
183.19. ... Peeso



Маркировка хвостовика / Кольца ø 1/100 mm	1	2	3	4	5	6
Shank mark/Rings ø 1/100 mm						

Shank	ISO	REF								
RA L=15	330 204 682 336 ...	183.15. ...	6	070	090	110	130	150	170	
	Assortment	183.15.SO	1	070	090	110	130	150	170	
RA L=19	330 205 682 336 ...	183.19. ...	6	070	090	110	130	150	170	
	Assortment	183.19.SO	1	070	090	110	130	150	170	

opt. 800 - 1200 rpm



Пассивный наконечник с гидом • Non-cutting tip with guide

183.20. ...
Root canal drill, расширитель устья канала
Root canal drill



Маркировка хвостовика / Кольца ø 1/100 mm	1	2	3	4
Shank mark/Rings ø 1/100 mm				

Shank	ISO	REF					
RA L=20	330 206 681 336 ...	183.20. ...	6	120	140	165	190
	Assortment	183.20.SO	1/2/2/1	120	140	165	190

opt. 800 - 1200 rpm



Возможности использования • Application



Зуб перед началом эндодонтического лечения.

Shows the tooth prior to endodontic treatment.



Открыть физиологическое сужение канала бором Gates.

Gates drill is used to clear the physiological constriction in the canal.

Эндобор • Root canal drills

Как сделать заказ

H152
(210)

Купить

Конический, экстремально длинный
Conical, extra long



Размер / Size ø 1/10 мм	009
Длина / Head Length мм	9,0

Shank	ISO	REF	3
FG	500 314 210 295...	H152 - ... -FG	009
FGL	500 315 210 295...	H152 - ... -FGL	009

opt. 120.000 rpm



REF H152-009-FG



802L
(494)

Купить

Шаровидный, с насадкой
Long Round with Collar



Размер / Size ø 1/10 мм	013	016	021
Длина / Head Length мм	10,0	10,0	10,0

Shank	ISO	REF	10
FG	806 314 494 524...	802L- ... M-FG	013 016 021

opt. 013 - 016 = 120.000 rpm, 021 = opt. 160.000 rpm



REF 802L-013M-FG



REF 802L-016M-FG



REF 802L-021M-FG

Шаровидный алмазный бор с насадкой для открытия и расширения камеры пульпы.

Длинная насадка инструмента, покрытая алмазной крошкой облегчает открытие камеры пульпы для начала эндодонтического лечения.

Средняя зернистость разрешает быстро работать и одновременно бережёт зуб.

Round diamond instrument with a diamond-coated neck for opening and expanding the pulp chamber.

The long, diamond-coated instrument neck facilitates preparation of a large opening to provide access for root treatment.

The medium diamond grit size ensures quick, yet minimally invasive preparation.

Endo Access Kit

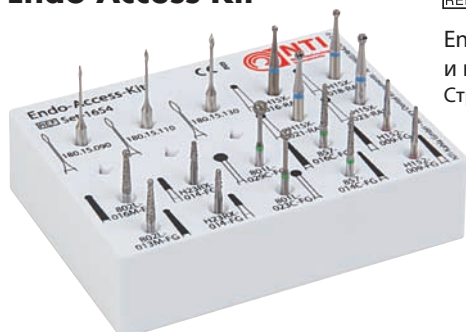

REF SET-1654

Endo Access Kit – набор для быстрого и надёжного обеспечения эндодоступа.
Страница / page 9.18 - 9.19

Эндодонтия • Endodontics



9107 ... Пульпоэкстрактор Barbed broaches

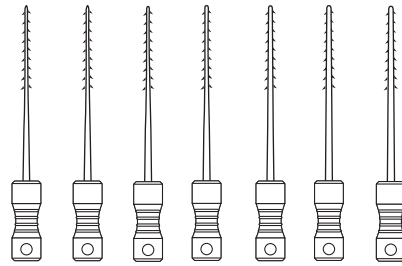
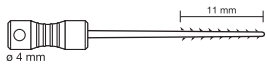

Размер / Size \varnothing 1/100 мм

020 **025** **030** **035** **040** **050** **060**

Shank ISO REF

654	L=11	340 654 657 455 ...	9107.11.654. ...	6	020	025	030	035	040	050	060
(1 piece each)	Assortment	9107.11.654.S01	1		025	030	035	040	050	060	

Пульпоэкстрактор вводится в корневой канал, поворачивается на 180° - 360° и извлекается, захватывая ткань пульпы.
Manual preparation: insert the broach into the root canal and withdraw the engaged pulp by turning it from 180° to 360°.



171 ... К-Римеры K reamers

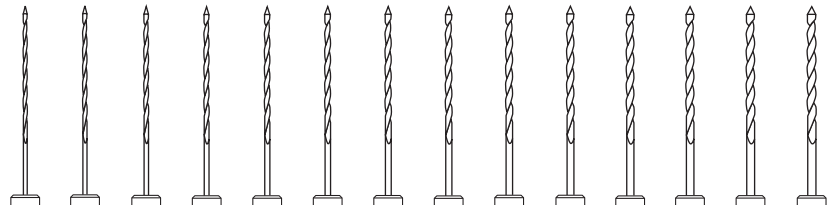

Размер / Size \varnothing 1/100 мм

008 **010** **015** **020** **025** **030** **035** **040** **045** **050** **055** **060** **070** **080**

Shank ISO REF

654	L=21	340 654 639 451 ...	171.21.654. ...	6	008	010	015	020	025	030	035	040	045	050	055	060	070	080
(1 piece each)	Assortment	171.21.654.S01	1				015	020	025	030	035	040						
	Assortment	171.21.654.S02	1										045	050	055	060	070	080
654	L=25	340 654 640 451 ...	171.25.654. ...	6	008	010	015	020	025	030	035	040	045	050	055	060	070	080
(1 piece each)	Assortment	171.25.654.S01	1				015	020	025	030	035	040						
	Assortment	171.25.654.S02	1										045	050	055	060	070	080
654	L=28	340 654 641 451 ...	171.28.654. ...	6	008	010	015	020	025	030	035	040	045	050	055	060	070	080
(1 piece each)	Assortment	171.28.654.S01	1				015	020	025	030	035	040						
	Assortment	171.28.654.S02	1										045	050	055	060	070	080
654	L=31	340 654 642 451 ...	171.31.654. ...	6	008	010	015	020	025	030	035	040	045	050	055	060	070	080
(1 piece each)	Assortment	171.31.654.S01	1				015	020	025	030	035	040						
	Assortment	171.31.654.S02	1										045	050	055	060	070	080

Применяется вручную: расширение канала достигается движениями с давлением и поворотом по часовой стрелке на угол не более 90°. При работе на бормашине К-Римеры применяются в угловом наконечнике с жёлтой маркировкой (1/4 скорости).

Manual preparation: application with pressure movement 90° max. and clock - wise rotary movement. For machine - driven preparation, use RA handpiece with yellow colour coding and a 1/4 turn max.

Эндодонтия • Endodontics



U 173 ...

К-Файлы • K files

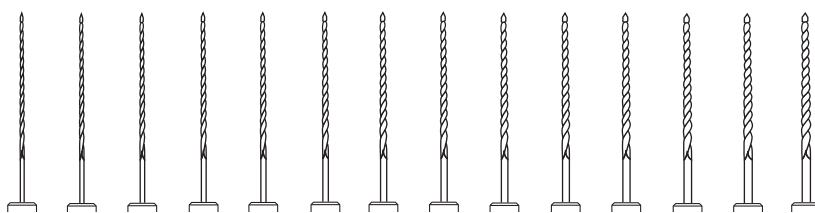
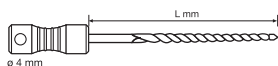

Размер / Size ϕ 1/100 мм

Shank	ISO	REF		008	010	015	020	025	030	035	040	045	050	055	060	070	080
654 L=21	340 654 645 452 ...	173.21.654. ...	6	008	010	015	020	025	030	035	040	045	050	055	060	070	080
(1 piece each)	Assortment	173.21.654.SO1	1			015	020	025	030	035	040						
	Assortment	173.21.654.SO2	1									045	050	055	060	070	080
654 L=25	340 654 646 452 ...	173.25.654. ...	6	008	010	015	020	025	030	035	040	045	050	055	060	070	080
(1 piece each)	Assortment	173.25.654.SO1	1			015	020	025	030	035	040						
	Assortment	173.25.654.SO2	1									045	050	055	060	070	080
654 L=28	340 654 647 452 ...	173.28.654. ...	6	008	010	015	020	025	030	035	040	045	050	055	060	070	080
(1 piece each)	Assortment	173.28.654.SO1	1			015	020	025	030	035	040						
	Assortment	173.28.654.SO2	1									045	050	055	060	070	080
654 L=31	340 654 648 452 ...	173.31.654. ...	6	008	010	015	020	025	030	035	040	045	050	055	060	070	080
(1 piece each)	Assortment	173.31.654.SO1	1			015	020	025	030	035	040						
	Assortment	173.31.654.SO2	1									045	050	055	060	070	080

Применяется вручную: расширение канала достигается пилящими движениями, путём многократного повторения комбинации движения в сторону апекса с поворотом вправо на угол не более 45° и вывода его из канала для эвакуации отходов. При работе на бормашине К-Файлы применяются в угловом наконечнике с желтой маркировкой (1/4 скорости).
Manual preparation: filling motion combined with rotary movement clock - wise 45° max.
For machine - driven preparation, use RA handpiece with yellow colour coding and 1/4 turn max.



Обрабатывать римером до апекса.
Use a reamer to prepare the canal to its apex.



Глубина вхождения определяется рентгеноконтрастными эндостопами и рентгеновским снимком.
Use radiopaque stoppers to determine the depth of insertion.



При обработке канала Н-Файлами (Hedstroem), постепенно увеличивать размер.
Prepare the canal with successively increasing sizes of Hedstroem files.

Эндодонтия • Endodontics



174 ...

**H-Файлами (Hedstroem)
Hedstroem Files**

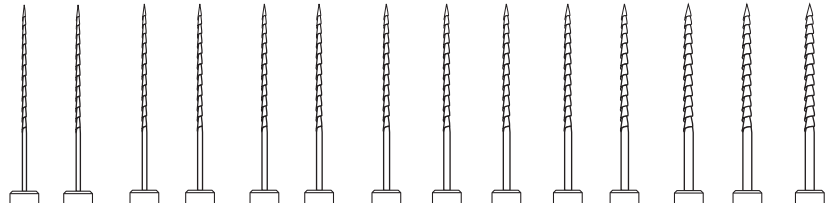
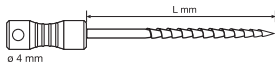

Размер / Size \varnothing 1/100 мм

008 010 015 020 025 030 035 040 045 050 055 060 070 080

Shank	ISO	REF		008	010	015	020	025	030	035	040	045	050	055	060	070	080
654 L=21	340 654 650 453 ...	174.21.654. ...	6														
(1 piece each)	Assortment	174.21.654.SO1	1			015	020	025	030	035	040						
	Assortment	174.21.654.SO2										045	050	055	060	070	080
654 L=25	340 654 651 453 ...	174.25.654. ...	6														
(1 piece each)	Assortment	174.25.654.SO1	1			015	020	025	030	035	040						
	Assortment	174.25.654.SO2										045	050	055	060	070	080
654 L=28	340 654 652 453 ...	174.28.654. ...	6														
(1 piece each)	Assortment	174.28.654.SO1	1			015	020	025	030	035	040						
	Assortment	174.28.654.SO2										045	050	055	060	070	080
654 L=31	340 654 653 453 ...	174.31.654. ...	6														
(1 piece each)	Assortment	174.31.654.SO1	1			015	020	025	030	035	040						
	Assortment	174.31.654.SO2										045	050	055	060	070	080

Применяется вручную: работать с лёгким давлением и производить только продольные возвратно поступательные движения, не вращая инструмент. В случае применения бормашины, используйте угловой наконечник с жёлтой цветовой кодировкой (1/4 скорости). Рабочая скорость 450 – 800 об / мин.

Manual preparation: use handinstrument in an up-and-down movement, without during and twisting the instrument. For machine-driven preparation, use RA handpiece with yellow colour coding and 1/4 turn max.

Эндодонтия • Endodontics



178 ...

Каналонаполнители без спирали
Root fillers without safety spiral

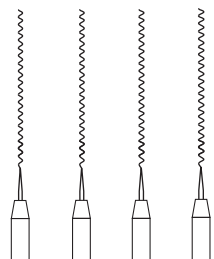

Размер / Size \varnothing 1/100 мм

025 **030** **035** **040**

Shank	ISO	REF						
RA	L=21	340 204 671 458 ...	178.21.204. ...	4	025	030	035	040
(1 piece each)	Assortment	178.21.204.SO		1	025	030	035	040
RA	L=25	340 204 673 458 ...	178.25.204. ...	4	025	030	035	040
(1 piece each)	Assortment	178.25.204.SO		1	025	030	035	040

opt. 800 rpm

Без спирали. Угловой наконечник с зелёной цветовой кодировкой.
Without safety spiral. RA handpiece with green colour coding.

Эндостопы
Endo Stops



REF **ES 250**

250



178S ...

Каналонаполнители со спиралью
Root fillers with safety spiral

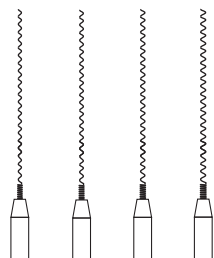
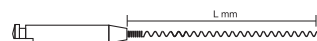

Размер / Size \varnothing 1/100 мм

025 **030** **035** **040**

Shank	ISO	REF						
RA	L=21	340 204 672 458 ...	178S.21.204. ...	4	025	030	035	040
(1 piece each)	Assortment	178S.21.204.SO		1	025	030	035	040
RA	L=25	340 204 673 458 ...	178S.25.204. ...	4	025	030	035	040
(1 piece each)	Assortment	178S.25.204.SO		1	025	030	035	040

opt. 800 rpm

Угловой наконечник с зелёной цветовой кодировкой.
RA handpiece with green colour coding.

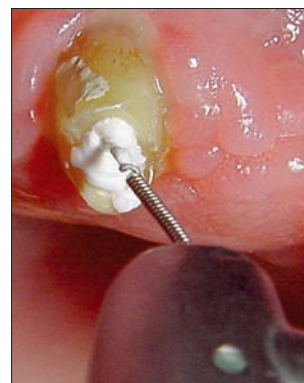

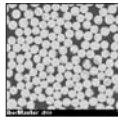

Решающие преимущества стекловолоконных штифтов FiberMaster 7.4 - 7.5
The all-decisive advantages of FiberMaster glass fibre posts



FiberMaster, конический с головкой и без головки 7.6 - 7.9
FiberMaster, conical with and without head



Наборы 7.7, 7.9
Assortments



FiberMaster, паралельный с головкой и без головки 7.10 - 7.13
FiberMaster, straight with and without head, passive



Наборы 7.11, 7.13
Assortments

Штифты из стекловолокна FiberMaster

Fiber Posts



На снимке зуба с металлическим штифтом виднеется тень.

Metal Post visible as shadow.

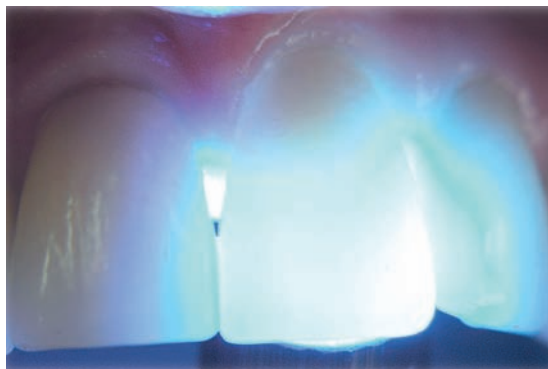

Снимок зуба со стекловолоконным штифтом translucentный (полупрозрачный).

Translucent Fiber Post.

Сравнение напряжений (Finite Element Methode), возникающих под нагрузкой в титановых и стекловолоконных штифтах.

Comparative Studies (Finite element method) on the stress behaviour of titanium and glass fibre posts under loading conditions.

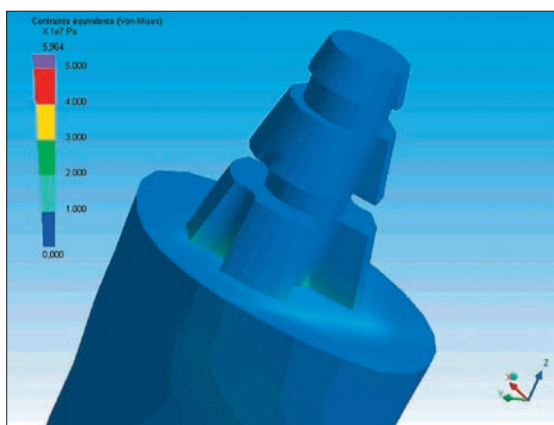

Стекловолоконный штифт

Низкая концентрация напряжения в штифте при воздействии силой 100N. Лучшее распределение давления в штифте уменьшает риск поломки.

Fiber Post

Low intensity of stress; with applied pressure of 100N. The better distribution of stress in the Post ensures a lower risk of breakage.

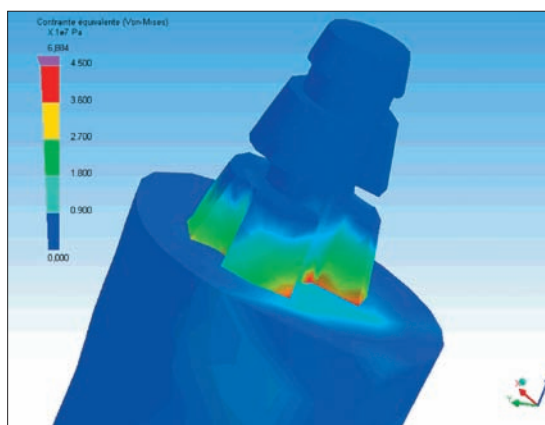

Титановый штифт

У титанового штифта возникают значительные напряжения. Здесь возникает опасность поломки штифта из-за усталости материала и риск поломки корня.

Titanium Post

The titanium post shows a higher intensity of stress which means higher risk of fatigue breakage of the post or fracture of the root.

Штифты из стекловолокна FiberMaster • Fiber Posts

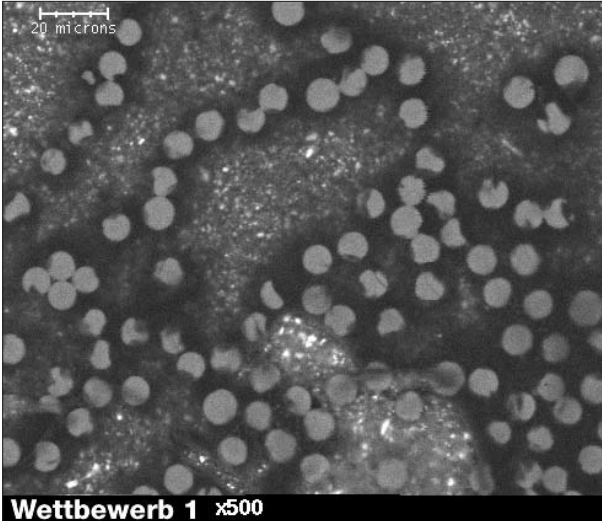

Конкурент 1

Низкокачественное, дешёвое стекловолокно, неравномерное распределение материала, наличие пузырьков.

Competition 1

Glass fibres of inferior quality, uneven distribution of the fibres, bubbles in the binding.

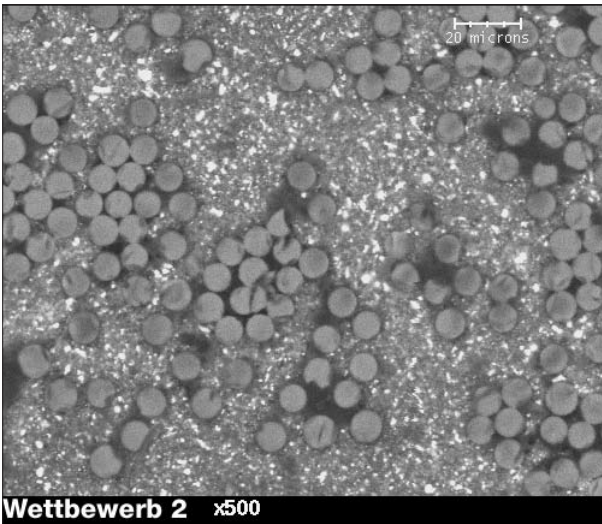

Конкурент 2

Низкокачественное стекловолокно, неравномерное распределение материала, неравномерное распределение кварцевого волокна по объёму.

Competition 2

Glass fibres of inferior quality, uneven distribution of the fibres, uneven binding with leaks.

Решающие преимущества стекловолоконных штифтов FiberMaster:

Высококачественное стекловолокно гарантирует рентгеноконтрастность.

Отсутствие какого-либо покрытия на поверхности позволяет применять любую технику адгезивного сцепления и получать высокопрочное соединение с композитным фиксирующим материалом.

Стекловолокно имеет очень высокую плотность, что обеспечивает чрезвычайную стабильность реставрации.

The all-decisive advantages of FiberMaster glass fibre posts:

High grade glass fibres for guaranteed radiopacity.

The uniformly homogeneous bonding composite guarantees that the individual glass fibres are bonded together stably.

As FiberMaster posts are not coated, the adhesive technique can be selected as required for specific patients.

The glass fibres are particularly dense provides for outstanding stability.

Штифты из стекловолокна FiberMaster • Fiber Posts

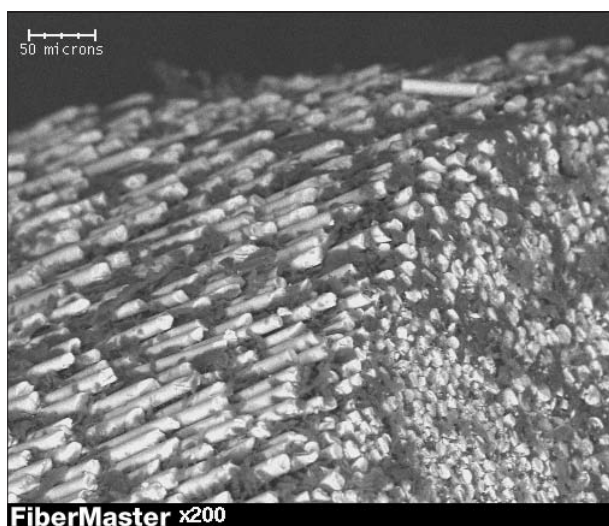
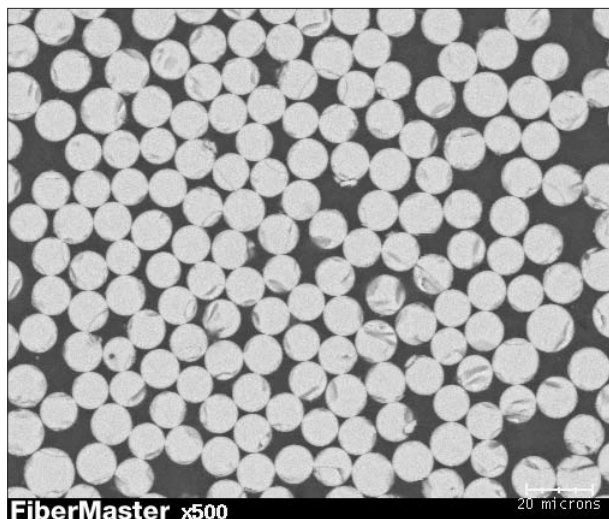

NTI FiberMaster

Стекловолокно высочайшего качества является рентгеноконтрастным. Высокая плотность стекловолокна гарантирует чрезвычайную стабильность. Гомогенная композитная связка без пузырьков делает соединения между отдельными волокнами максимально стабильным.

NTI FiberMaster

Glass fibres of highest quality make the fibre post radiopaque. The high density of the fibres give outstanding stability to the post. Homogeneous and bubble-free binding composites stabilize the coherence between the individual fibres.

NTI FiberMaster

Поверхность, без какого либо покрытия, обладает оптимальной ретенцией для адгезивного склеивания.

NTI FiberMaster

The surface without primer offers an optimum retention for the adhesive luting technique.

Штифты сопоставимых производителей имеют предел прочности при изгибе 900 – 1000 МПа, некоторые до 1400 МПа. Предел прочности при изгибе у штифтов NTI FiberMaster 1700 – 1800 МПа.

Comparable products in the market show a flexural strength of about 900 to 1,000 MPa. Some even reach 1,400 MPa. NTI's FiberMaster has a flexural strength of about 1,700 to 1,800 MPa.

Обратите внимание:

При обработке канала не применяйте NaOCl (гипохлорит натрия) или H₂O₂ (перекись водорода), так как эти материалы отрицательно влияют на полимеризацию композита. Сушка канала должна производиться бумажными штифтами. При применении сжатого воздуха надо помнить, что с ним на зуб может попасть масло, и это нарушит фиксацию.

Дезинфекция и очистка:

Вращающиеся инструменты дезинфицируются и стерилизуются обычным образом. Штифты дезинфицируются и очищаются от жирных следов 70%-ным медицинским спиртом. Стерилизация невозможна. После обработки дотрагивайтесь до штифта аподактильно.

Please note:

Do not clean the root canal with NaOCl (sodium hypochloride) or H₂O₂ (hydrogen peroxide), as these chemicals can have a detrimental effect on the polymerisation of the composite. Use paper tips for drying. Compressed air may contain oil which weakens the bond.

Disinfection and cleaning:

The rotary instruments are disinfected and sterilised in the usual manner. The posts are disinfected with 70% medical alcohol and any grease cleaned off. The posts cannot be sterilised. Do not handle the posts after disinfection.

FiberMaster, конический с головкой • FiberMaster, conical with head

Каталог изделий для стоматологов • Dental Surgery

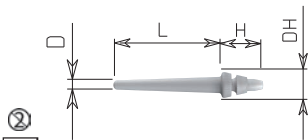

Стекловолокно • FiberPosts

Размер • Size		1	2	
Диаметр • Post Shank diameter	D mm	0.5	0.9	
Длина • Length of Post Shank	L mm	9	9	12
Диаметр головки • Head diameter	DH mm	2.5	2.8	2.8
Высота головки • Head Length	H mm	3.5	4.5	4.5
Доп. набор • Refill	FP7480. ...	9		
Доп. набор • Refill	FP7490. ...	9 12		
Набор • Assortments		FP7457.A FP7458.A FP7458.B		
5 штифтов, 1 торцевая фреза, 1 бор, 1 калибратор глубины				
5 Posts, 1 Root Facer, 1 Drill, 1 Depth gauge				

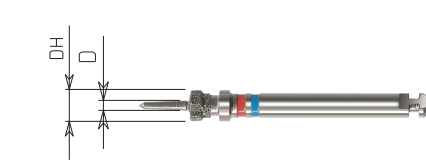

Торцевая фреза • Root Facer

Цветовой код*Размер • Colour Code*Size		1	2
Диаметр втулки • Guide Pin dia.	D mm	0.8	0.8
Диаметр хвостовика • Head dia.	DH mm	2.6	3.0
REF	W6120.204. ...	1	2
opt. 1.000 - 1.500 rpm			

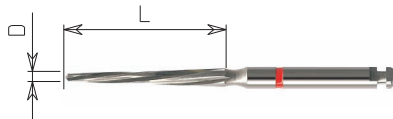
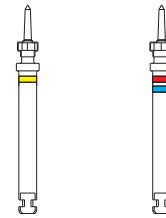

Бор • Drill

Цветовой код*Размер • Colour Code*Size		1	2
Диаметр • Diameter	D mm	0.5	0.9
Длина • Length	L mm	16.5	17.0
REF	W6196. 204. ...	050	090
opt. 500 - 1.000 rpm			

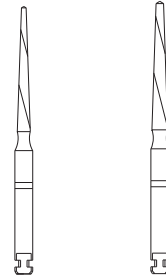

Инструмент для шероховатости • Roughening instrument

Цветовой код*Размер • Colour Code*Size		1	2
Диаметр • Diameter	D mm	0.5	0.9
Длина • Length	L mm	16.2	16.2
REF	W6196D.644. ...	050	090

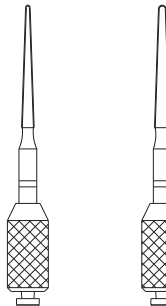

FiberMaster, конический с головкой • FiberMaster, conical with head



Калибратор глубины • Depth gauge

Длина хвостовика штифта • Length of Post Shank	9	12
REF W6045.H ...	9	12

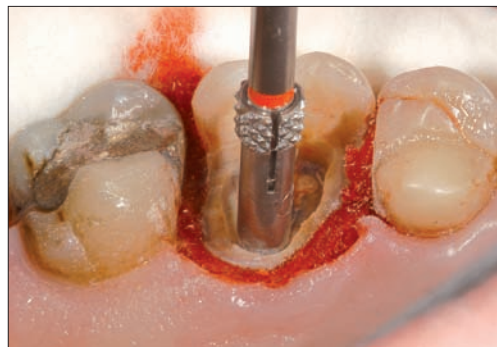

REF FP7457.A



REF FP7458.A



Набор: 5 штифтов, 1 торцевая фреза, 1 бор,
1 калибратор глубины
Assortments: 5 Posts, 1 Root Facer, 1 Drill, 1 Depth gauge

REF FP7458.B

FiberMaster, конический без головки • FiberMaster, conical without head •

Каталог изделий для стоматологов • Dental Surgery

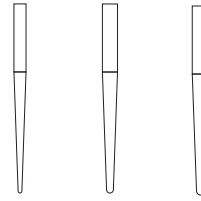
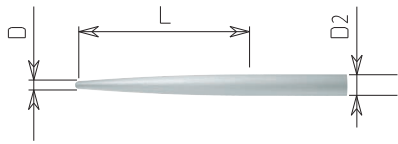

Стекловолоконные штифты • FiberPosts

Размер • Size		1	2	3
Диаметр • Diameter	D mm	0.5	0.9	1.1
Длина • Length	L mm	16	16	16
Диаметр • Post Shank diameter	D2 mm	1.6	1.99	2.23
10 REF Доп. набор • Refill	FP7057. ...	16		
10 REF Доп. набор • Refill	FP7058. ...	16		
10 REF Доп. набор • Refill	FP7059. ...	16		
REF Набор • Assortments		FP7461	FP7462	FP7463
5 штифтов, 1 торцевая фреза, 1 бор, 1 калибратор 5 Posts, 1 Drill, 1 Depth gauge				

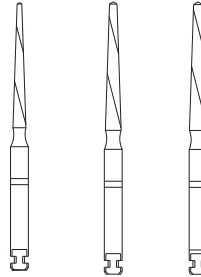
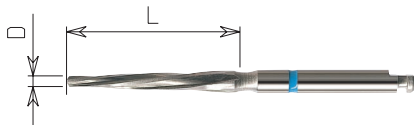

Бор • Drill

Цветовой код*Размер • Colour Code*Size		1	2	3
Диаметр • Diameter	D mm	0.5	0.9	1.1
Длина • Length	L mm	16.5	17.0	17.0
3 REF	W6196.204. ...	050	090	110
opt. 500 - 1.000 rpm				

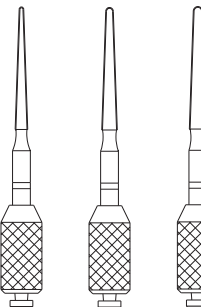

Инструмент для создания шероховатости Roughening instrument

Цветовой код*Размер • Colour Code*Size		1	2	3
Диаметр • Diameter	D mm	0.5	0.9	1.1
Длина • Length	L mm	16.2	16.2	16.2
3 REF	W6196D.644. ...	050	090	110

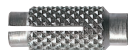

Универсальный калибратор глубины Universal depth gauge

Длина хвостовика штифта • Length of Post Shank L mm	11 - 16
1 REF	W6074.H ...
	12

FiberMaster, конический без головки • FiberMaster, conical without head



REF FP7461



REF FP7462



REF FP7463

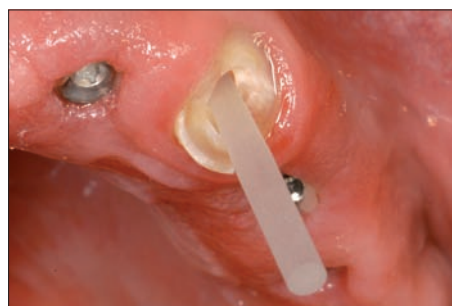

Набор: 5 штифтов, 1 бор, 1 калибратор глубины
Assortment: 5 Posts, 1 Drill, 1 Depth gauge

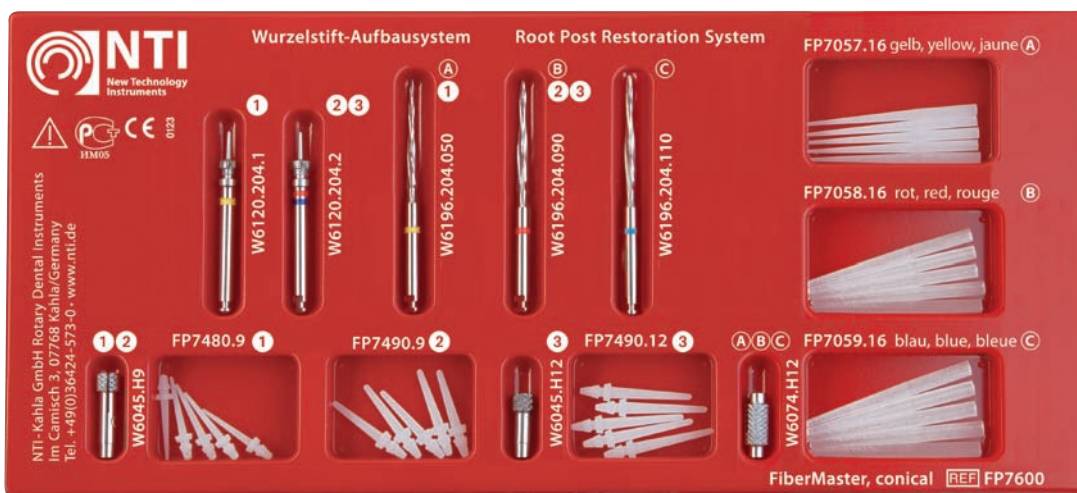

REF FP7600

Набор FP7600: по 5 штифтов каждого размера
Assortment: 5 of each Posts

FiberMaster, параллельный с головкой, пассивный • FiberMaster, straight with head, passive

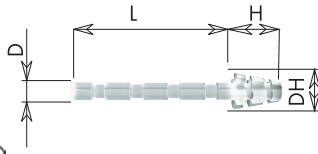

Стекловолоконные штифты • FiberPosts

Размер • Size		1	2	4
Диаметр • Post Shank diameter	D mm	1.15	1.35	1.6
Длина хвостовика штифта • Length of Post Shank	L mm	13	13	13
Головка ø • Head dia.	DH mm	2.5	3	4
Высота головки • Head Length	H mm	2.75	3.85	4.9
10 REF Доп. набор • Refill		FP7311	FP7313	FP7317
REF Набор • Assortments		FP7303	FP7305	FP7309
10 штифтов, 1 Peeso, 1 бор, 1 торцевая фреза • 10 Posts, 1 Peeso, 1 Drill, 1 Root Facer				

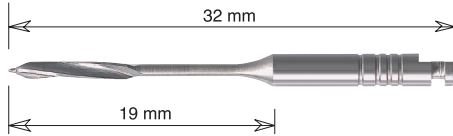

Peeso

Кодировка хвостовика/Кольца*Shank marks/rings	2	3	4
ISO 330 205 682 336 ... REF 183.19. ...	090	110	130
Opt. 800 - 1.200 rpm			

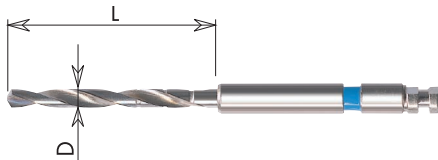

Бор • Drill

Цветовой код*Размер • Colour Code*Size	1	2	4	
бор ø • Drill dia.	D mm	1.2	1.4	1.65
Длина бора • Length of Drill	L mm	16	16	16
3 REF	W6321	W6323	W6327	
Opt. 500 - 1.000 rpm				

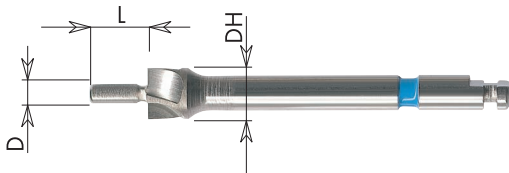

Торцевая фреза для FiberMaster с головкой • Root Facer

Цветовая кодировка* Размер • Colour Code*Size	1	2	4	
Втулка ø • Guide Pin dia.	D mm	1.1	1.3	1.55
Длина втулки • Length of Pin	L mm	4.0	4.0	4.0
Головка ø • Head dia.	DH mm	3.0	3.5	4.5
3 REF	W6330	W6331	W6333	
Opt. 1.000 - 1.500 rpm				

Наборы • Assortments



 **REF FP7303**

FiberMaster, параллельный с головкой
Набор FP7303 пассивный, размер 1, длинный
FiberMaster, straight with head
Assortment FP7303 passive, size 1, long



 **REF FP7311**

FiberMaster, параллельный, с головкой
упак. для пополнения FP7311 пассивный, размер 1
FiberMaster, straight with head
Refill Pack FP7311 passive, size 1



 **REF FP7305**

FiberMaster, параллельный, с головкой
Наборы FP7305, пассивный, размер 2, длинный
FiberMaster, straight with head
Assortment FP7305 passive, size 2, long



 **REF FP7313**

FiberMaster, параллельный, с головкой
упак. для пополнения FP7313 пассивный, размер 2
FiberMaster, straight with head
Refill Pack FP7313 passive, size 2



 **REF FP7309**

FiberMaster, параллельный, с головкой
Набор FP7309 пассивный, размер 4, длинный
FiberMaster, straight with head
Assortment FP7309 passive, size 4, long



 **REF FP7317**

FiberMaster, параллельный, с головкой
упак. для пополнения FP7317 пассивный, размер 4
FiberMaster, straight with head
Refill Pack FP7317 passive, size 4

FiberMaster, параллельный, без головки, пассивный Fiber Master, straight without head, passive

Каталог изделий для стоматологов • Dental Surgery

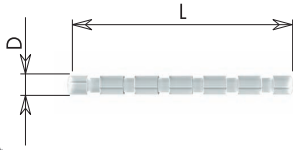

Стекловолоконные штифты • FiberPosts

Размер • Size		2	4
Диаметр • Post Shank diameter	D mm	1.35	1.60
Длина хвостовика штифта • Length of Post Shank	L mm	18.6	18.6
10 REF Доп. набор • Refill		FP7613	FP7617
REF Набор • Assortments		FP7605	FP7609
10 штифтов, 1 Peeso, 1 бор • 10 Posts, 1 Peeso, 1 Drill			

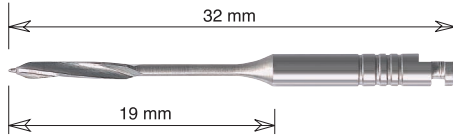

Peeso

Код хвостовика/Кольца*Shank marks/rings	3	4
ISO 330 205 682 336 ...	110	130
REF 6 REF 183.19. ...		
opt. 800 - 1.200 rpm		

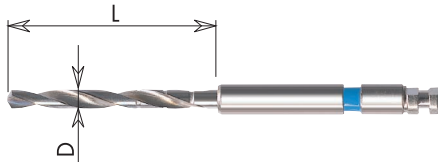

Бор • Drill

Цветовая кодировка* Размер • Colour Code*Size	2	4	
Боры ø • Drill dia.	D mm	1.4	1.65
Длина бора • Length of Drill	L mm	16	16
REF 3 REF	W6323	W6327	
opt. 500 - 1.000 rpm			

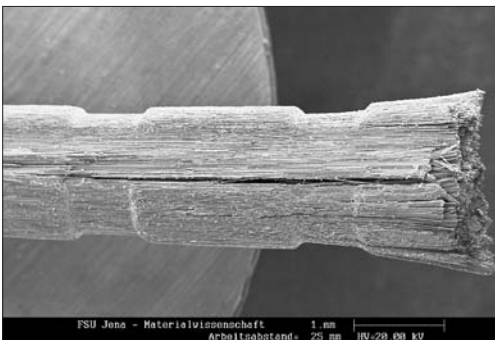

Никогда не отрезать щипцами – повреждение!
Never use a diagonal cutter for shortening - damages!

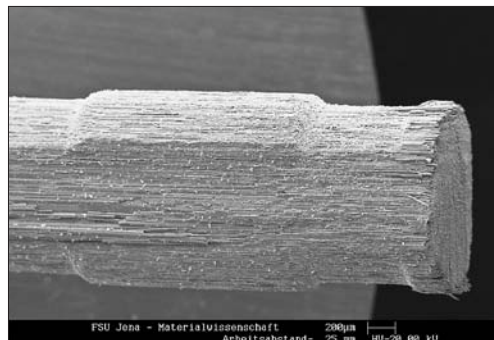

Всегда использовать алмазный диск с мелким зерном!
Use a fine diamond disc for shortening!



Наборы • Assortments



REF FP7605

FiberMaster, параллельный, без головки
 Набор FP7605, пассивный, размер 2, длинный
FiberMaster, straight without head
Assortment FP7605, passive, size 2, long

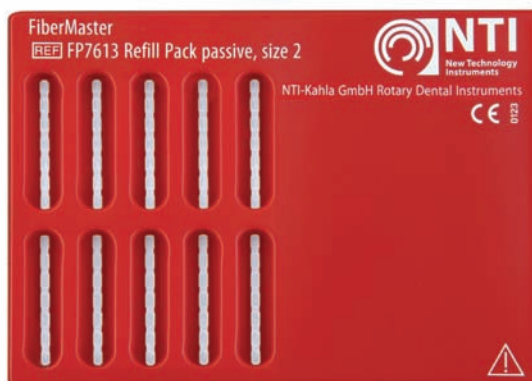

REF FP7613

FiberMaster, параллельный, без головки
 упак. для пополнения FP7613, пассивный, размер 2
FiberMaster, straight without head
Refill Pack FP7613, passive, size 2



REF FP7609

FiberMaster, параллельный, без головки
 Набор FP7609, пассивный, размер 4, длинный
FiberMaster, straight without head
Assortment FP7609, passive, size 4, long

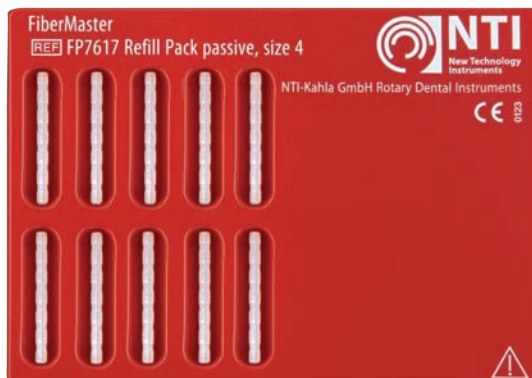

REF FP7617

FiberMaster, параллельный, без головки
 упак. для пополнения FP7617, пассивный, размер 4
FiberMaster, straight without head
Refill Pack FP7617, passive, size 4



FiberMaster - Set
REF FP7300

набор FP7300: по 10 штифтов каждого размера
Assortment: 10 of each Posts

Системы анкерных корневых штифтов Root Post Restoration Systems

HeadMaster, коническая головка, пассивный

7.16, 7.17

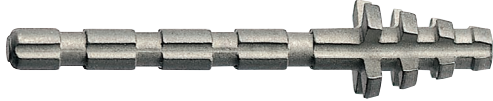

HeadMaster tapered head, passive

HeadMaster, коническая головка, активный

7.18, 7.19



HeadMaster tapered head, active

HeadMaster, цилиндрическая головка, пассивный

7.20, 7.21



HeadMaster cylindrical head, passive

HeadMaster, цилиндрическая головка, активный

7.22, 7.23



HeadMaster cylindrical head, active

PinMaster, активный

7.24



PinMaster, active

PostMaster, пассивный

7.25



PostMaster, passive

Системы анкерных корневых штифтов

Root Post Restoration Systems

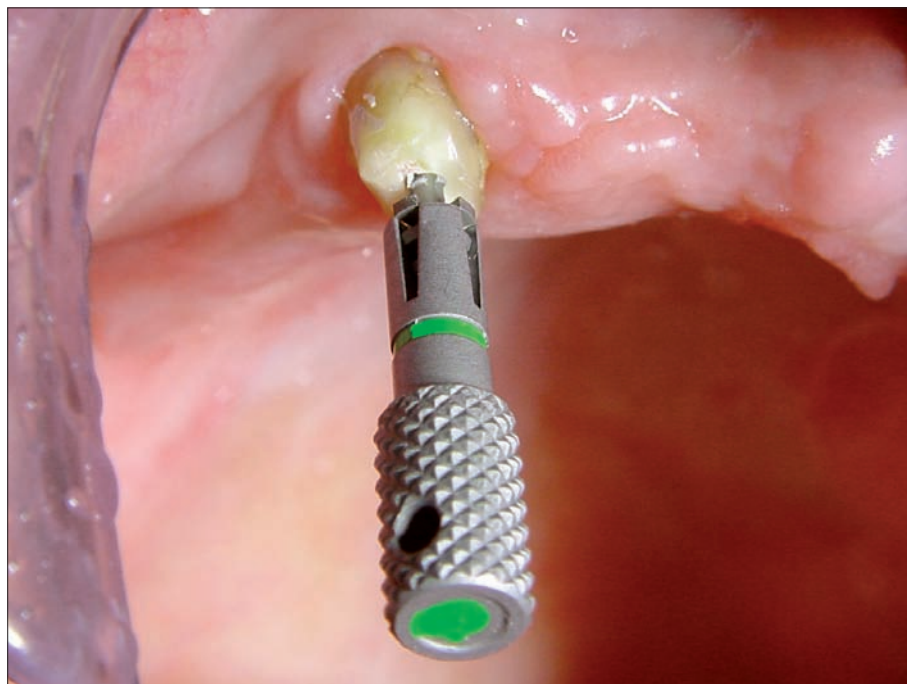

HeadMaster, коническая головка, пассивный • HeadMaster tapered head, passive

Каталог изделий для стоматологов • Dental Surgery

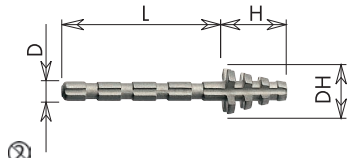

TITAN • TITANIUM (Ti6Al4V)

Цветовой код*Размер • Colour Code*Size		1		2		3		4	
Диаметр • Post Shank diameter	D mm	1.15		1.35		1.35		1.6	
Длина хвостовика • L. of Post Shank	L mm	6	13	7	13	7	13	9	13
Головка ø • Head dia.	DH mm	2.5	2.5	3	3	3.5	3.5	4	4
Высота головки • Head Length	H mm	2.75	2.75	3.85	3.85	4.0	4.0	4.9	4.9
10 REF Доп. набор • Refill		W6310	W6311	W6312	W6313	W6314	W6315	W6316	W6317
REF Набор • Assortments		W6302	W6303	W6304	W6305	W6306	W6307	W6308	W6309

10 титановых корневых штифтов, 1 Peeso, 1 бор, 1 торцевая фреза, 1 торцевой ключ • 10 Titanium Posts, 1 Peeso, 1 Drill, 1 Root Facer, 1 Socket Wrench

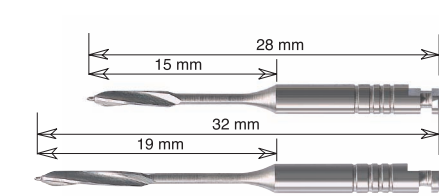
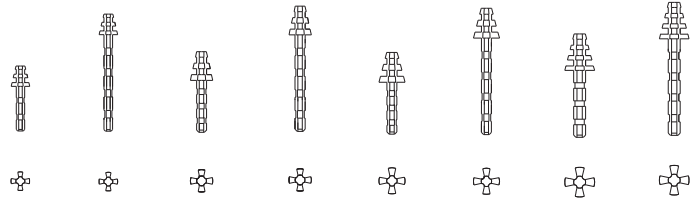

Peeso

Код хвостовика/Кольца*Shank marks/rings		2	3	3	4
ISO 330 204 682 336 ...	REF 183.15. ...	090	110	110	130
ISO 330 205 682 336 ...	REF 183.19. ...		090	110	110 130

opt. 800 - 1.000 rpm

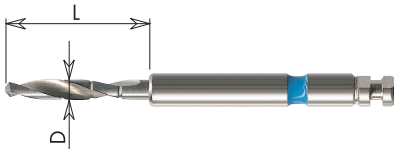
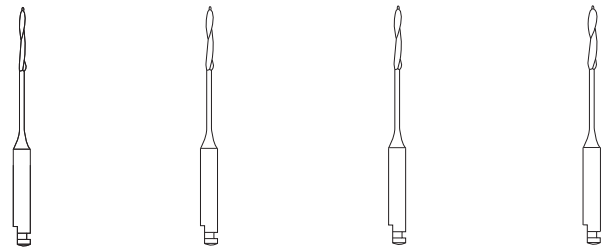

Бор • Drill

Цветовой код*Размер • Colour Code*Size		1		2		3		4	
Боры ø • Drill dia.	D mm	1.2		1.4		1.4		1.65	
Длина бора • Length of Drill	L mm	9	16	10	16	10	16	12	16
3 REF		W6320	W6321	W6322	W6323	W6324	W6325	W6326	W6327

opt. 500 - 1.000 rpm

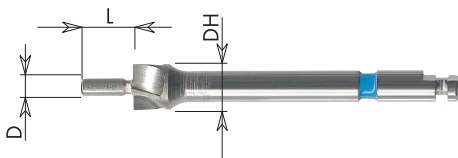
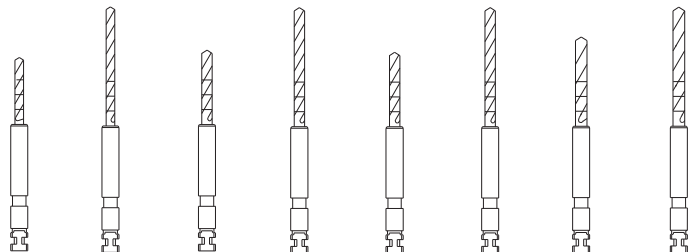

Торцевая фреза • Root Facer

Цветовой код*Размер • Colour Code*Size		1		2		3		4	
Втулка ø • Guide Pin dia.	D mm	1.1		1.3		1.3		1.55	
Длина втулки • Length of Pin	L mm	4.0		4.0		4.0		4.0	
Головка ø • Head dia.	DH mm	3.0		3.5		4.0		4.5	
3 REF		W6330	W6331	W6332	W6333				

opt. 1000 - 1.500 rpm

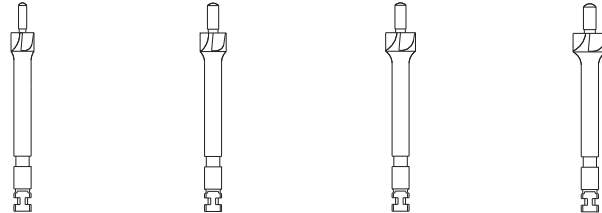

HeadMaster, конический, пассивный • HeadMaster tapered head, passive

Торцевой ключ • Socket Wrench

Цветовой код*Размер • Colour Code*Size

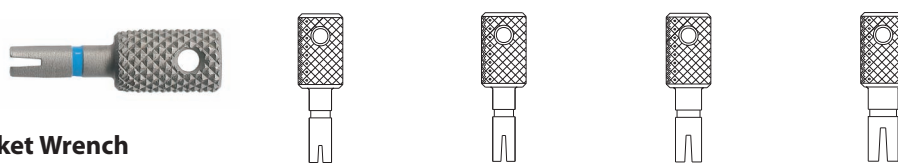

1
W6350

2
W6351

3
W6352

4
W6353



REF W6300 Содержание/Contents: W6302, W6304, W6306, W6308 • Большой набор/ Economy Assortment



REF W6301 Содержание/Contents: W6303, W6305, W6307, W6309 • Большой набор/ Economy Assortment



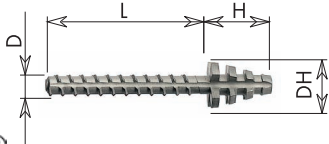

Набор : по 10 штифтов • **Assortments**: 10 of each Posts

HeadMaster, коническая головка, активный • HeadMaster tapered head, active



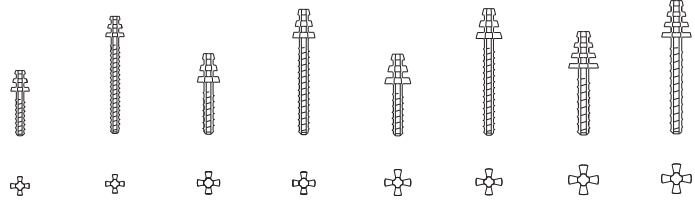



TITAN • TITANIUM (Ti6Al4V)

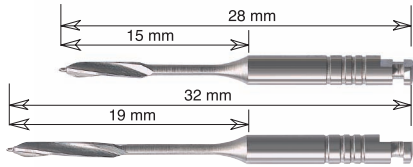

Цветовой код*Размер • Colour Code*Size		1		2		3		4	
Диаметр • Post Shank diameter	D mm	1.3		1.5		1.5		1.75	
Длина хвостовика • L. of Post Shank	L mm	6	13	7	13	7	13	9	13
Головка ø • Head dia.	DH mm	2.5	2.5	3	3	3.5	3.5	4	4
Высота головки • Head Length	H mm	2.75	2.75	3.85	3.85	4.0	4.0	4.9	4.9
 Доп. набор • Refill		W6210	W6211	W6212	W6213	W6214	W6215	W6216	W6217
 Набор • Assortments		W6202	W6203	W6204	W6205	W6206	W6207	W6208	W6209
10 титановых корневых штифтов, 1 Peeso, 1 бор, 1 торцевая фреза, 1 торцевой ключ • 10 Titanium Posts, 1 Peeso, 1 Drill, 1 Root Facer, 1 Socket Wrench									



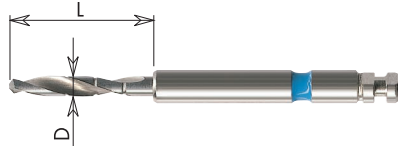
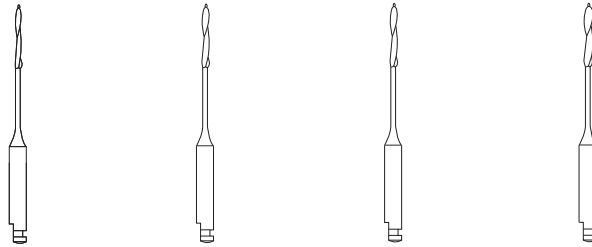

PEESO

Код хвостовика/Кольца*Shank marks/rings		2		3		3		4	
ISO 330 204 682 336 ...	  183.15. ...	090		110		110		130	
ISO 330 205 682 336 ...	  183.19. ...	090		110		110		130	
opt. 800 - 1.200 rpm									



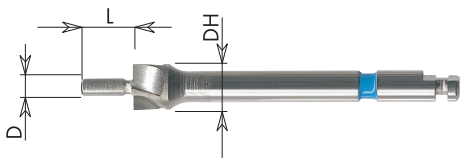
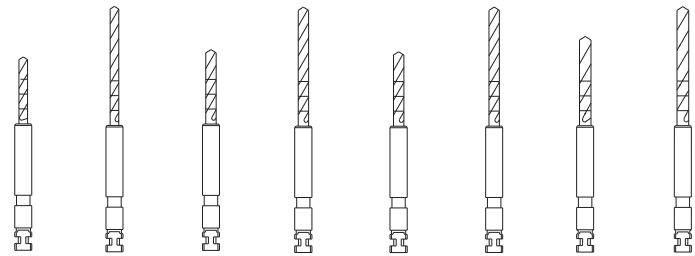

Бор • Drill

Цветовой код*Размер • Colour Code*Size		1		2		3		4	
Боры ø • Drill dia.	D mm	1.2		1.4		1.4		1.65	
Длина бора • Length of Drill	L mm	9	16	10	16	10	16	12	16
 		W6320	W6321	W6322	W6323	W6324	W6325	W6326	W6327
opt. 500 - 1.000 rpm									



Торцевая фреза • Root Facer

Цветовой код*Размер • Colour Code*Size		1		2		3		4	
Втулка ø • Guide Pin dia.	D mm	1.1		1.3		1.3		1.55	
Длина втулки • Length of Pin	L mm	4.0		4.0		4.0		4.0	
Головка ø • Head dia.	DH mm	3.0		3.5		4.0		4.5	
 		W6330		W6331		W6332		W6333	
opt. 1.000 - 1.500 rpm									

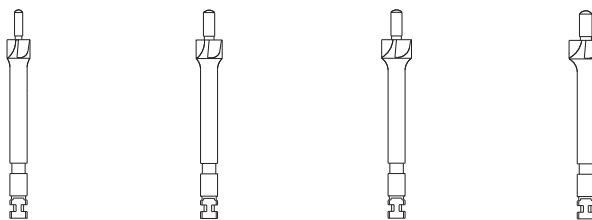

HeadMaster, коническая головка, активный • HeadMaster tapered head, active



Торцевой ключ • Socket Wrench

Цветовой код*Размер • Colour Code*Size

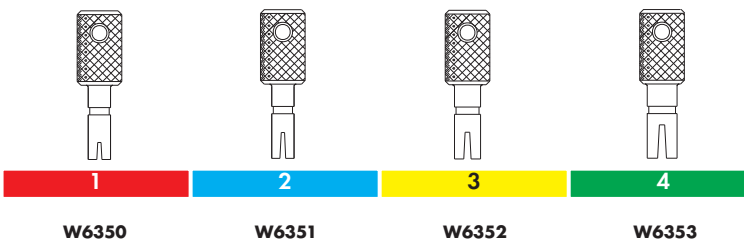

1 REF

W6350

W6351

W6352

W6353

W6200 Содержание/Contents: W6202, W6204, W6206, W6208 • Большой набор/ Economy Assortment



W6201 Содержание/Contents: W6203, W6205, W6207, W6209 • Большой набор/ Economy Assortment



Набор : по 10 штифтов • **Assortments**: 10 of each Posts

HeadMaster, цилиндрическая головка, пассивный • HeadMaster cylindrical head, passive

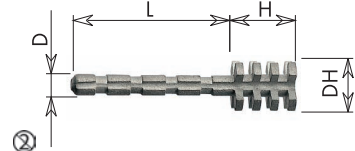

TITAN • TITANIUM (Ti6Al4V)

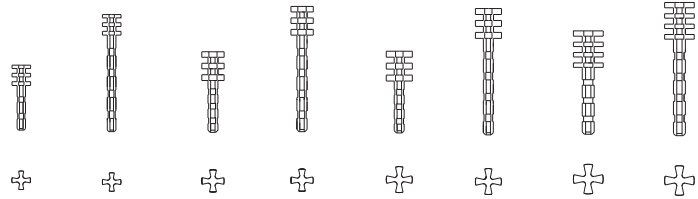

Цветовой код*Размер • Colour Code*Size		1		2		3		4	
Диаметр • Post Shank diameter	D mm	1.15		1.35		1.35		1.6	
Длина хвостовика • L. of Post Shank	L mm	6	13	7	13	7	13	9	13
Головка ø • Head dia.	DH mm	2.5	2.5	3	3	3.5	3.5	4	4
Высота головки • Head Length	H mm	2.75	2.75	3.85	3.85	4.0	4.0	4.9	4.9
10 REF Доп. набор • Refill		W6510		W6511		W6512		W6513	
REF Набор • Assortments		W6502		W6503		W6504		W6505	
10 титановых корневых штифтов, 1 Peeso, 1 бор, 1 торцевая фреза, 1 торцевой ключ • 10 Titanium Posts, 1 Peeso, 1 Drill, 1 Root Facer, 1 Socket Wrench									

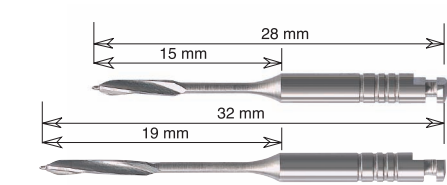

Peeso

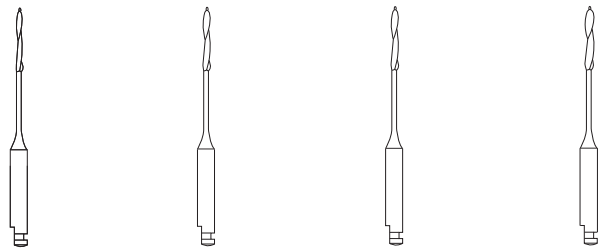

Код хвостовика/Кольца*Shank marks/rings		2		3		3		4	
ISO 330 204 682 336 ...	REF 183.15. ...	090		110		110		130	
ISO 330 205 682 336 ...	REF 183.19. ...	090		110		110		130	
max. 800 - 1.200 rpm									

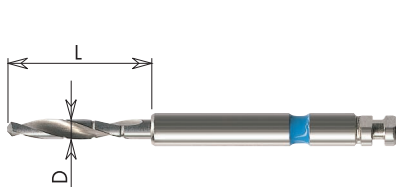

Бор • Drill

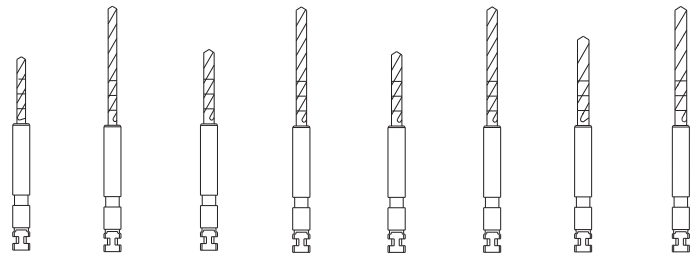

Цветовой код*Размер • Colour Code*Size		1		2		3		4	
Боры ø • Drill dia.	D mm	1.2		1.4		1.4		1.65	
Длина бора • Length of Drill	L mm	9	16	10	16	10	16	12	16
3 REF		W6320		W6321		W6322		W6323	
		W6324		W6325		W6326		W6327	
opt. 500 - 1.000 rpm									

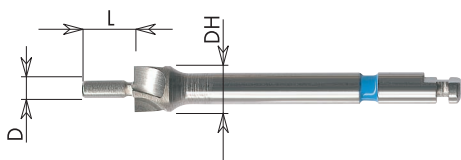

Торцевая фреза • Root Facer

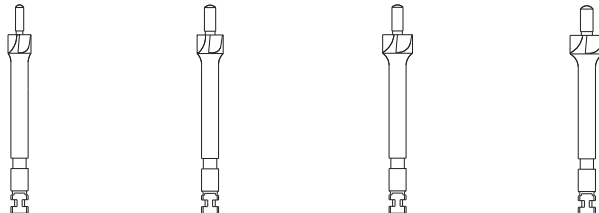

Цветовой код*Размер • Colour Code*Size		1		2		3		4	
Втулка ø • Guide Pin dia.	D mm	1.1		1.3		1.3		1.55	
Длина втулки • Length of Pin	L mm	4.0		4.0		4.0		4.0	
Головка ø • Head dia.	DH mm	3.0		3.5		4.0		4.5	
3 REF		W6330		W6331		W6332		W6333	
opt. 1.000 - 1.500 rpm									

HeadMaster, цилиндрическая головка, пассивный • HeadMaster cylindrical head, passive



Торцевой ключ • Socket Wrench

Цветовой код*Размер • Colour Code*Size

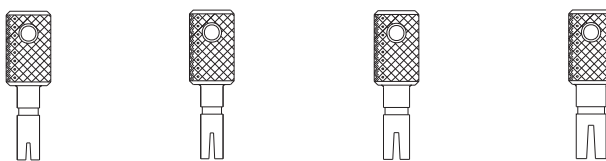

1	2	3	4
W6450	W6451	W6452	W6453



REF W6500 Содержание/Contents: W6502, W6504, W6506, W6508 • Большой набор/ Economy Assortment



REF W6501 Содержание/Contents: W6503, W6505, W6507, W6509 • Большой набор/ Economy Assortment



Набор : по 10 штифтов • **Assortments**: 10 of each Posts

HeadMaster цилиндрическая головка, активная • HeadMaster cylindrical head, active

Каталог изделий для стоматологов • Dental Surgery

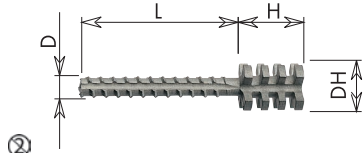

TITAN • TITANIUM (Ti6Al4V)

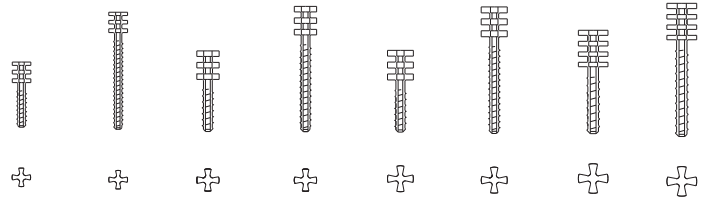

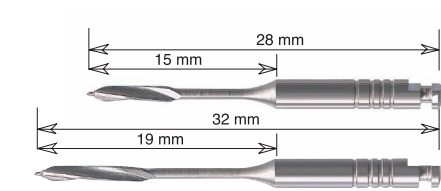

Цветовой код*Размер • Colour Code*Size		1		2		3		4	
Диаметр • Post Shank diameter	D mm	1.3		1.5		1.5		1.75	
Длина хвостовика • L. of Post Shank	L mm	6	13	7	13	7	13	9	13
Головка ø • Head dia.	DH mm	2.5	2.5	3	3	3.5	3.5	4	4
Высота головки • Head Length	H mm	2.75	2.75	3.85	3.85	4.0	4.0	4.9	4.9
10 REF Доп. набор • Refill		W6410	W6411	W6412	W6413	W6414	W6415	W6416	W6417
REF Набор • Assortments		W6402	W6403	W6404	W6405	W6406	W6407	W6408	W6409
10 титановых корневых штифтов, 1 Peeso, 1 бор, 1 торцевая фреза, 1 торцевой ключ • 10 Titanium Posts, 1 Peeso, 1 Drill, 1 Root Facer, 1 Socket Wrench									

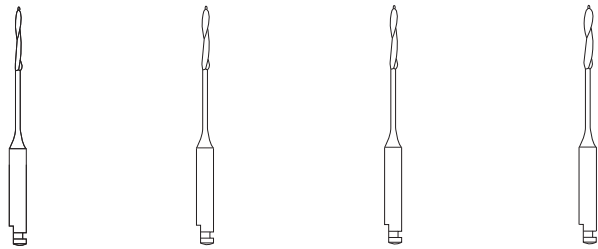

Peeso



Код хвостовика/Кольца*Shank marks/rings		2		3		3		4	
ISO 330 204 682 336 ...	 REF	183.15. ...	090	110	110	110	110	130	130
ISO 330 205 682 336 ...	 REF	183.19. ...	090	110	110	110	110	130	130
opt. 800 - 1.200 rpm									

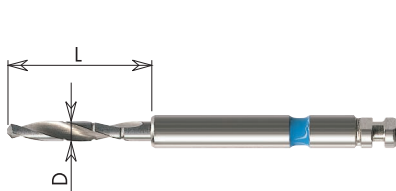

Бор • Drill

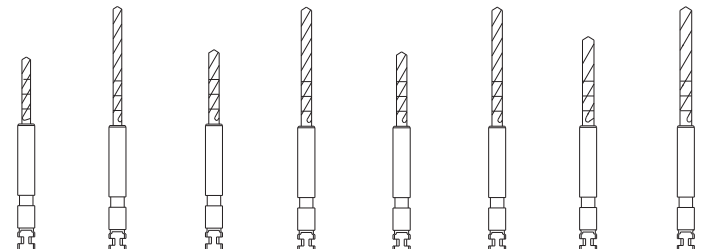

Цветовой код*Размер • Colour Code*Size		1		2		3		4	
Боры ø • Drill dia.	D mm	1.2		1.4		1.4		1.65	
Длина бора • Length of Drill	L mm	9	16	10	16	10	16	12	16
 REF		W6320	W6321	W6322	W6323	W6324	W6325	W6326	W6327
opt. 500 - 1.000 rpm									

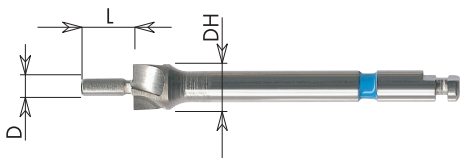

Торцевая фреза • Root Facer

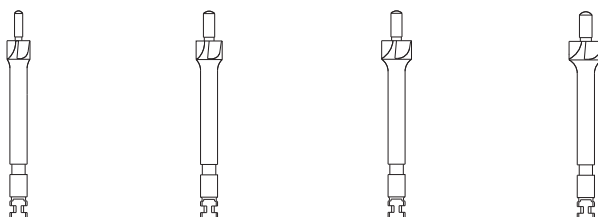

Цветовой код*Размер • Colour Code*Size		1		2		3		4	
Втулка ø • Guide Pin dia.	D mm	1.1		1.3		1.3		1.55	
Длина втулки • Length of Pin	L mm	4.0		4.0		4.0		4.0	
Головка ø • Head dia.	DH mm	3.0		3.5		4.0		4.5	
 REF		W6330	W6331	W6332	W6331	W6332	W6332	W6333	W6333
opt. 1.000 - 1.500 rpm									

HeadMaster цилиндрическая головка, активная • HeadMaster cylindrical head, active



Торцевой ключ • Socket Wrench

Цветовой код*Размер • Colour Code*Size

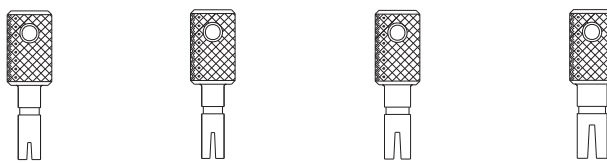

W6450

W6451

W6452

W6453

REF W6400 Содержание/Contents: W6402, W6404, W6406, W6408 • Большой набор/ Economy Assortment



REF W6401 Содержание/Contents: W6403, W6405, W6407, W6409 • Большой набор/ Economy Assortment



Набор : по 10 штифтов • **Assortments**: 10 of each Posts

PinMaster, активный • PinMaster, active

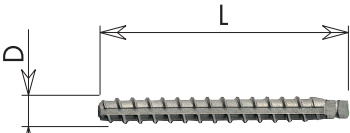

TITAN • TITANIUM (Ti6Al4V)

Цветовой код*Размер • Colour Code*Size		1		2		3	
Диаметр • Post Shank diameter	D mm	1.3		1.5		1.75	
Длина хвостовика • L. of Post Shank	L mm	8.75	16.5	10.85	16.5	13.9	16.5
10 REF Доп. набор • Refill		W6110	W6111	W6112	W6113	W6114	W6115
REF Набор • Assortments		W6102	W6103	W6104	W6105	W6106	W6107

10 титановых корневых штифтов, 1 Peeso, 1 бор, 1 торцевой ключ • 10 Titanium Posts, 1 Peeso, 1 Drill, 1 Socket Wrench

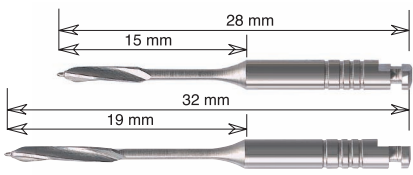

Peeso

Код хвостовика/Кольца*Shank marks/rings	2	3	4	
ISO 330 204 682 336 ...	REF 183.15. ...	090	110	130
ISO 330 205 682 336 ...	REF 183.19. ...	090	110	130

opt. 800 - 1.200 rpm

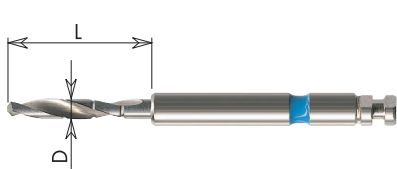

Бор • Drill

Цветовой код*Размер • Colour Code*Size		1		2		3	
Боры ø • Drill dia.	D mm	1.2		1.4		1.65	
Длина бора • Length of Drill	L mm	9	16	10	16	12	16
3 REF		W6320	W6321	W6322	W6323	W6326	W6327

opt. 500 - 1.000 rpm

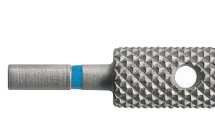

Торцевой ключ • Socket Wrench

Цветовой код*Размер • Colour Code*Size		1		2		3	
1 REF		W6150	W6151	W6151	W6151	W6152	W6152



REF **W6101**

Содержание /Contents:
W6103, W6105, W6107
длинные штифты,
long posts



REF **W6100**

Содержание /Contents:
W6102, W6104, W6106
короткие штифты,
short posts,

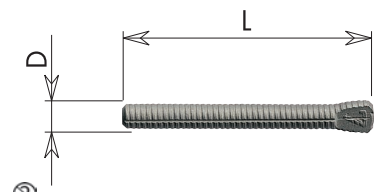
PostMaster, пассивный • PostMaster, passive



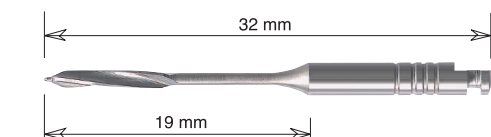

TITAN • TITANIUM (Ti6Al4V)

Цветовой код*Размер • Colour Code*Size		3	4	5	6	7
Диаметр • Post Shank diameter	D mm	0.9	1.0	1.25	1.5	1.75
Длина хвостовика • L. of Post Shank	L mm	19	19	19	19	19
 Доп. набор • Refill		W6010	W6011	W6012	W6013	W6014
 Набор • Assortments		W6002	W6003	W6004	W6005	W6006
10 титановых корневых штифтов, 1 Peeso, 1 бор • 10 Titanium Posts, 1 Peeso, 1 Drill						
 Набор • Assortments		W6002L	W6003L	W6004L	W6005L	W6006L
10 титановых корневых штифтов, 1 Peeso, 1 длинный бор • 10 Titanium Posts, 1 Peeso, 1 Drill long						



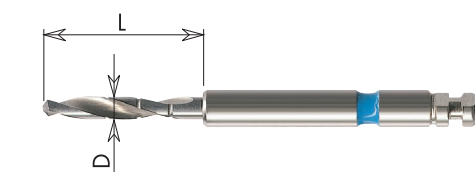

Peeso

Код хвостовика/Кольца*Shank marks/rings		1	2	3	4	5
ISO 330 205 682 336 ...	  183.19. ...	070	090	110	130	150
opt. 800 - 1.200 rpm						



Бор • Drill

Цветовой код*Размер • Colour Code*Size		3	4	5	6	7					
Боры ø • Drill dia.	D mm	0.95	1.05	1.30	1.55	1.80					
Длина бора • Length of Drill	L mm	16	16	16	16	16					
 		W6020	W6021	W6022	W6023	W6024	W6025	W6026	W6027	W6028	W6029
opt. 500 - 1.000 rpm											



Простое применение реставрационных эндоканальных
штифтов RPR 7.28, 7.29
The easy application of the RPR Posts



Штифт с головкой RPR 7.30
RPR Posts with head



PRP штифты из беззольной пластмассы 7.31
RPR Burn-out plastic posts



Набор 7.32
Assortments



Бор 7.33
Drill



Торцевая фреза
Root Facer



Инструмент для придания шероховатости 7.34
Roughening instrument



Универсальный калибратор глубины
Universal depth gauge



Калибратор глубины
Depth gauge



Набор 7.35 - 7.37
Assortments



Парапульпарные ретенционные пины 7.38 - 7.41
Parapulpal Retention Pins

Система анкерных корневых штифтов RPR

RPR Root Post Restoration System

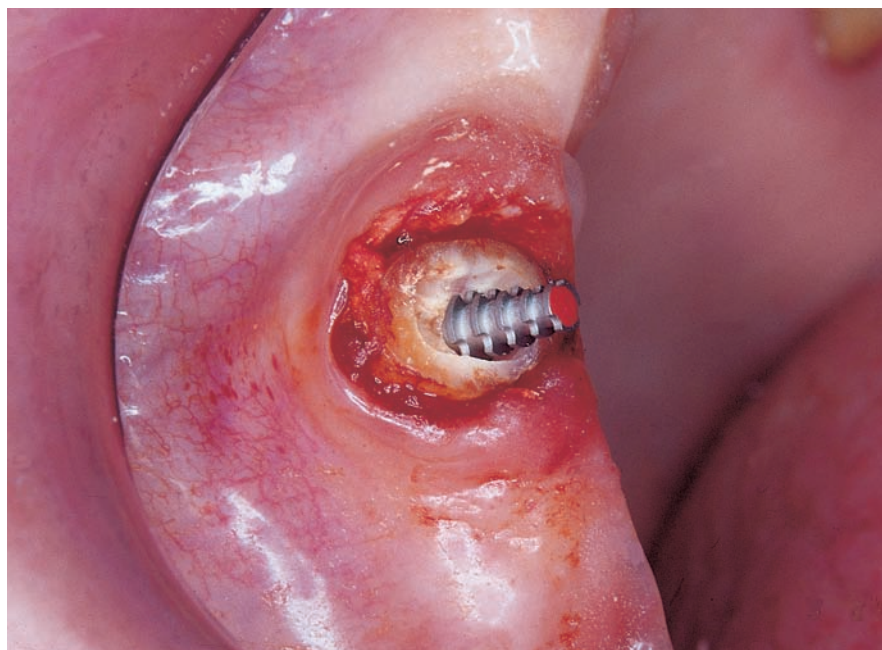

Система анкерных корневых штифтов RPR • RPR Root Post Restauration System

Применение реставрационных эндоканальных штифтов PRP на верхних клыках.
The easy application of the RPR posts illustrated in use on an upper canine tooth.

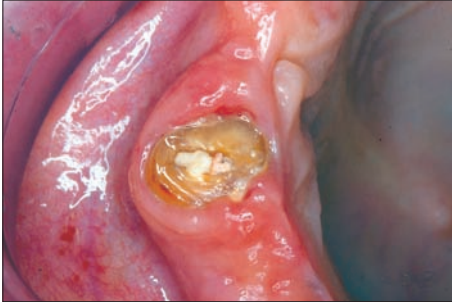

После успешного завершения эндодонтического лечения.
Situation after successful endodontical treatment.

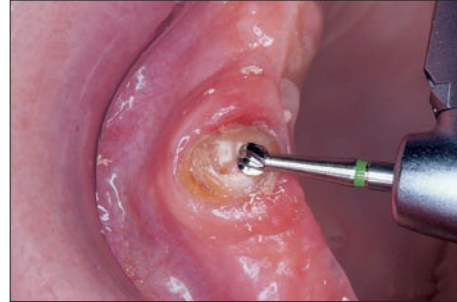

Поверхность зуба выравнивается твердосплавным бором H15 или шаровидным алмазным бором.
Smooth the tooth with a H15 tungsten carbide bur or a round diamond instrument.

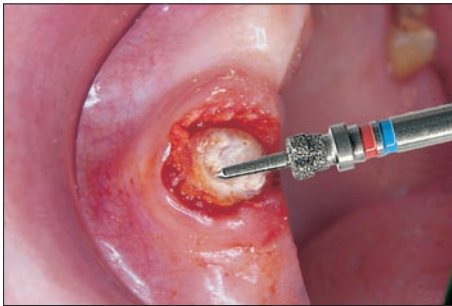

При помощи торцевой фрезы создайте площадку под головку штифта.
Prepare the place for the post head on the dental surface with the root facer.

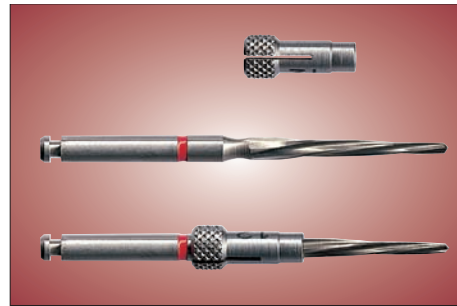

Установите подходящий калибратор глубины на бор.
Fit the right depth gauge for the required depth to the drill.

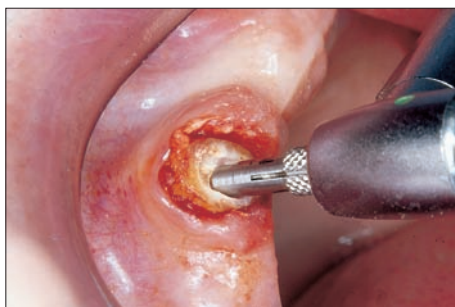

Расширьте канал.
Enlarge the root canal with the drill.



Для улучшения сцепления цемента со стенками канала создайте на стенках канала необходимую шероховатость.
The roughening instrument generates the necessary retention for the cement.

Система анкерных корневых штифтов RPR • RPR Root Post Restauration System

Применение реставрационных эндоканальных штифтов PRP на верхних клыках.

The easy application of the RPR posts illustrated in use on an upper canine tooth.



На апикальную часть штифта нанесите цемент невысокой вязкости и медленно введите штифт в канал, позволяя выходить излишкам цемента.

Cover the apical part of the post with low viscosity cement and press the post slowly into the canal allowing the excess cement to flow off.



Ядро коронки формируется из композитных материалов, с учётом особенностей дальнейшего протезирования.

The built-up with a composite is followed by the preparation for the prosthetic work considering the appropriate technique used for the further treatment.

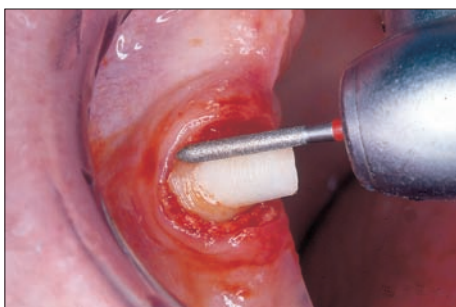

Для финишной обработки используйте алмазный инструмент с мелкой зернистостью.

The fine grit diamond instrument is used for finishing the preparation site.



Вид восстановленной культи перед снятием оттиска.

The prepared built-up in situ before the impression taking.



Окончательный результат после установки моста. Высокая стабильность штифтов PRP позволяет выбирать технику протезирования с учётом индивидуальности каждой из ситуаций.

The final result with the bridge put in place. The high stability of the RPR posts allows the individual patient-oriented selection of the prosthetic treatment.

Система анкерных корневых штифтов PRP • RPR Root Post Restauration System

Каталог изделий для стоматологов • Dental Surgery

Штифт с головкой RPR • RPR Posts with head

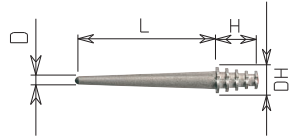

TITAN • TITANIUM

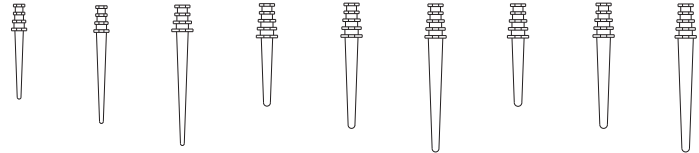

Цветовой код*Размер • Colour Code*Size		1			2			3		
Диаметр • Post Shank diameter	D mm	0.5			0.9			1.1		
Длина хвостовика • L. of Post Shank	L mm	9	12	15	9	12	15	9	12	15
Головка ø • Head dia.	DH mm	2	2	2.6	2.8	2.8	2.8	2.8	2.8	2.8
Высота головки • Head Length	H mm	3.5	3.5	3.5	4.5	4.5	4.5	4.5	4.5	4.5
Доп. набор • Refill	W6480. ...	9	12	15						
Доп. набор • Refill	W6490. ...				9	12	15			
Доп. набор • Refill	W6500. ...							9	12	15

для реставраций из композитов и глассиономерных цементах,
for restoration with composite or glass ionomer cement.

Цветовой код*Размер • Colour Code*Size		1		2		3	
	W6120.204.1	1 X	W6120.204.2	1 X	W6120.204.2	1 X	
	W6196.204.050	1 X	W6196.204.090	1 X	W6196.204.110	1 X	
	W6196D.644.050	1 X	W6196D.644.090	1 X	W6196D.644.110	1 X	
	W6045.H9	1 X	W6045.H9	1 X	W6045.H9	1 X	
	W6045.H12	1 X	W6045.H12	1 X	W6045.H12	1 X	
	W6045.H15	1 X	W6045.H15	1 X	W6045.H15	1 X	
	W6480.9	5 X	W6490.9	5 X	W6500.9	5 X	
	W6480.12	5 X	W6490.12	5 X	W6500.12	5 X	
	W6480.15	5 X	W6490.15	5 X	W6500.15	5 X	
для наборов / Assortments	W6457		W6458		W6459		

Система анкерных корневых штифтов PRP • RPR Root Post Restauration System

PRP штифты из беззольной пластмассы • RPR Burn-out plastic posts

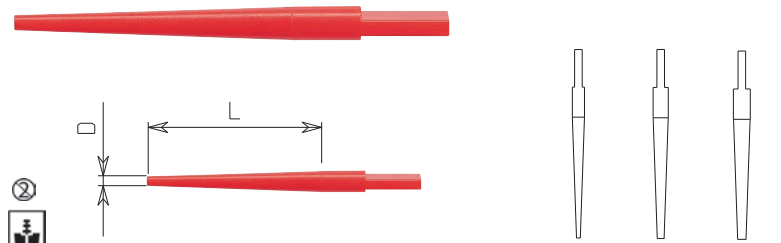

Цветовой код*Размер • Colour Code*Size		1	2	3
Диаметр • Diameter	D mm	0.5	0.9	1.1
Длина • Length	L mm	16	16	16
 10 REF	W6057. ...	16		
	W6058. ...		16	
	W6059. ...			16

для монолитного литья, с штифтами заполнителями,
 for one-piece casting with distancing posts.

Система анкерных корневых штифтов PRP • RPR Root Post Restoration System

Каталог изделий для стоматологов • Dental Surgery

Цветовой код*Размер • Colour Code*Size	1	2	3
	W6196.204.050 1 X	W6196.204.090 1 X	W6196.204.110 1 X
	W6196D.644.050 1 X	W6196D.644.090 1 X	W6196D.644.110 1 X
	W6074.H12 1 X	W6074.H12 1 X	W6074.H12 1 X
	W6057.16 5 X	W6058.16 5 X	W6059.16 5 X
REF для наборов /Assortments	W6461	W6462	W6463

REF W6461



REF W6462



REF W6463



Система анкерных корневых штифтов PRP • RPR Root Post Restauration System

Бор • Drill

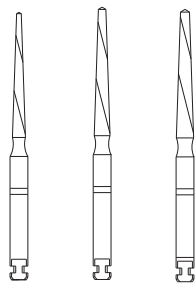
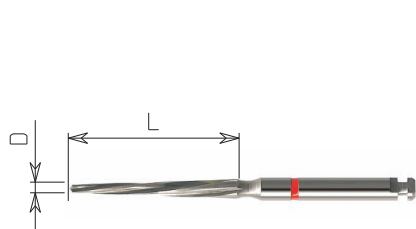

Цветовой код*Размер • Colour Code*Size		1	2	3
Диаметр • Diameter	D mm	0.5	0.9	1.1
Длина • Length	L mm	16.5	17	17
REF W6196.204. ...		050	090	110

opt. 500 - 1.000 rpm

Нержавеющая сталь для точного расширения корневого канала; подходящий ко всем видам хвостовиков.
Stainless steel, for precise enlargement of the root post canal; suitable to all post types.

Торцевая фреза • Root Facer

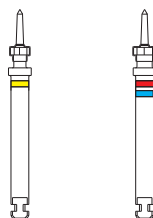
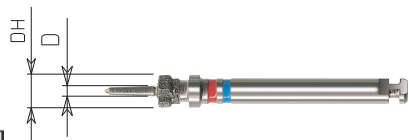

Цветовой код*Размер • Colour Code*Size		1	2	3
Втулка \varnothing • Guide Pin dia.	D mm	0.8	0.8	
Головка \varnothing • head dia.	DH mm	2.6	3.0	
REF W6120.204. ...		1	2	

opt. 1000 - 1.500 rpm

Для подготовки поверхности корня для штифта с головкой.
For preparation of a plane root stump surface for posts with head.

Система анкерных корневых штифтов PRP • RPR Root Post Restoration System

Инструмент для создания шероховатости • Roughening instrument



Цветовой код*Размер • Colour Code*Size		1	2	3
Диаметр • Diameter	D mm	0.5	0.9	1.1
Длина • Length	L mm	16.2	16.2	16.2
 REF	W6196D.644. ...	050	090	110

Алмазный инструмент для создания шероховатости, не снимающаяся рукоятка.
Roughening instrument, diamond coated, Grip mounted.

Универсальный калибратор глубины • Universal depth gauge



Длина хвостовика штифта • Length of Post Shank	L mm	11 - 16
 REF	W6074.H ...	12

Нержавеющая сталь, глубина переставляется бесступенчато от 11 – 16 мм.
Stainless steel, depth adjustable from 11 to 16 mm without steps.

Калибратор глубины • Depth gauge



Длина хвостовика • L. of Post Shank	L mm	9	12	15
 REF	W6045.H ...	9	12	15

Нержавеющая сталь, для насаживания на расширитель W6196 для расширения канала с заданной глубиной.
Stainless steel, to fix on Root canal drill W6196 for depth - precise enlargement.

Система анкерных корневых штифтов PRP • RPR Root Post Restoration System

Каталог изделий для стоматологов • Dental Surgery

REF W6457.A



REF W6458.A



REF W6457.B



REF W6458.B



REF W6457.C



REF W6458.C



Система анкерных корневых штифтов PRP • RPR Root Post Restauration System

Каталог изделий для стоматологов • Dental Surgery

 REF W6459.A



 REF W6459.B



 REF W6459.C



Система анкерных корневых штифтов PRP • RPR Root Post Restauration System

 REF W6457

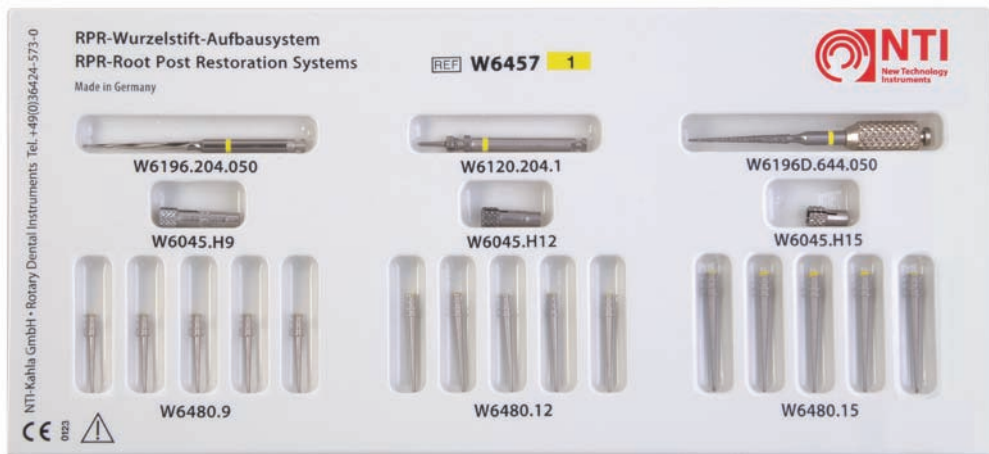

 REF W6458



 REF W6459





Retopin красный .021"
 Retopin Red .021" 7.40



Reto-Minipin зелёный .017"
 Reto-Minipin Green .017" 7.40



Аксессуары для парапульпарных ретенционных пинов
 Accessories for Retopins 7.40



TRI-STAR, цилиндрический хвостовик
 TRI-STAR, cylindrical shank 7.41



TRI-JET, конический хвостовик
 TRI-JET, tapered shank 7.41



Боры для установки парапульпарных ретенционных
 пинов всех размеров
 Drills for all parapulpal retention pins 7.41



Аксессуары для парапульпарных ретенционных пинов
 TRI-STAR, TRI-JET
 Accessories for Retopins, TRI-STAR, TRI-JET 7.41

Парапульпарные ретенционные пины

Parapulpal Retention Pins

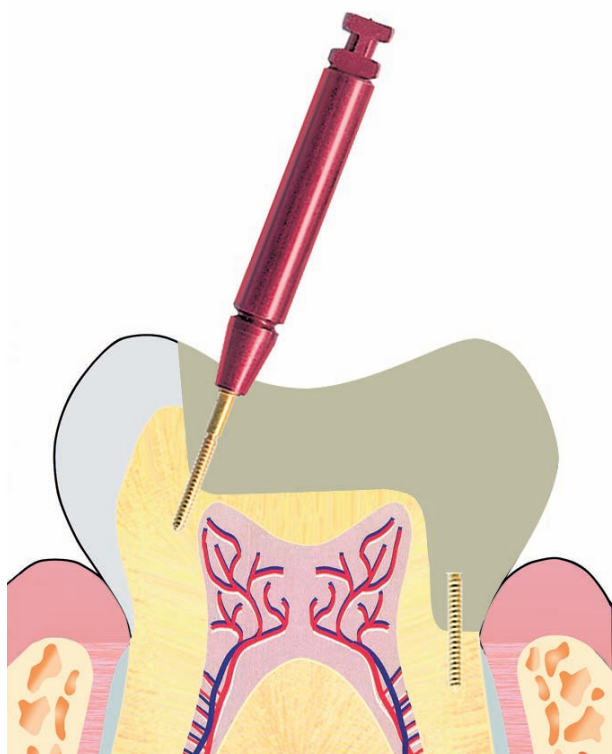

Парапульпарные ретенционные пины для фиксации пломб из композита и как предохранитель от прокручивания титановых штифтов. Высококачественные материалы парапульпарных ретенционных пинов не окисляются. Это предотвращает окраску и нежелательную реакцию у пациента.

Парапульпарные ретенционные пины золотистого цвета имеют нейтральный фон в композите. Это уменьшает опасность образования оттенка. Высокоточные инструменты и пины гарантируют отличную ретенцию в любой ситуации.

Parapulpal pins for the fixation of composite fillings and as a rotational stop for titanium root posts. The high quality materials used for the parapulpal pins will not oxidise. This therefore prevents discolouration and critical physical reactions within patients.

The gold coloured Retopins provide a neutral background within the composite. This reduces the risk of a dark hue. These high-precision manufactured instruments and pins guarantee secure retention in every area of application.

Парапульпарные ретенционные пины • Parapulpal Retention Pins

RETOPIN

Сменный ретенционный пин, позолоченный или из титана с многогранной мандрелью
The interchangeable Retention pin goldplated or made from pure Titanium with the reusable shank.

Каталог изделий для стоматологов • Dental Surgery

Retopin красный .021"
ø 0,60 mm

Retopin Red .021"
ø 0.60 mm



Размер /Size	ø mm	.021"/0,6 mm	.021"/0,6 mm
--------------	------	--------------	--------------

Набор • Assortment

25 маленький • standard	W2007	W2010
25 монтированных пинов, 2 бора, 1 рукоятка 25 mounted Pins, 2 Drills, 1 Handle		
50 большой • economy	W2006	W2009
50 монтированных пинов, 2 бора, 1 рукоятка 50 mounted Pins, 2 Drills, 1 Handle		
opt. 750 rpm		
Рисунок увеличен/amplified size		

Reto-Minipin зелёный .017"
ø 0,50 mm

Reto-Minipin Green .017"
ø 0.50 mm



Размер /Size	ø mm	.017"/0,5 mm	.017"/0,5 mm
--------------	------	--------------	--------------

Набор • Assortment

25 маленький • standard	W2026	W2029
25 монтированных пинов, 2 бора, 1 рукоятка 25 mounted Pins, 2 Drills, 1 Handle		
50 большой • economy	W2031	W2028
50 монтированных пинов, 2 бора, 1 рукоятка 50 mounted Pins, 2 Drills, 1 Handle		
opt. 750 rpm		
Рисунок увеличен/amplified size		

Упак. для пополнения

Refill pack



Размер /Size ø mm для пинов /for pins	.021"/0,6 mm	.021"/0,6 mm
--	--------------	--------------

100 REF	W2008	W2011
---------	--------------	--------------

Abb. 2:1

Упак. для пополнения

Refill pack



Размер /Size ø mm для пинов /for pins	.017"/0,5 mm	.017"/0,5 mm
--	--------------	--------------

100 REF	W2027	W2030
---------	--------------	--------------

Abb. 2:1

Аксессуары для парапульпарных ретенционных пинов Accessories for Retopins

Мандрель стандартная для штифтов .021" позолоченные или титановые
Mandrel for Pins .021" gold-plated or Titanium

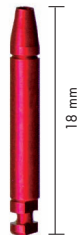

10 REF	W2037
--------	--------------

Рисунок увеличен/amplified size

Мандрель 4 мм удлинённая для Retopin .021"/Reto-Minipin .017"
Mandrel 4 mm extension for Retopin .021"/Reto-Minipin .017"



10 REF	W2038
--------	--------------

Рисунок увеличен/amplified size

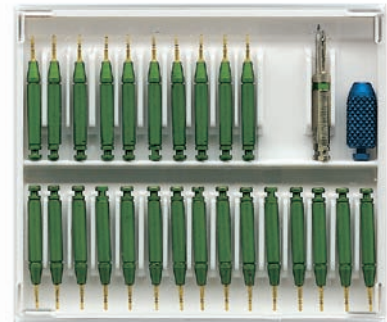

Парапульпарные ретенционные пины • Parapulpal Retention Pins

TRI-STAR

Хвостовик цилиндрический
cylindrical shank



TRI-JET

конический
хвостовик
tapered shank



Размер /Size	ø mm	.017"/0,5 mm	.021"/0,6 mm	.027"/0,8 mm	.017"/0,5 mm	.021"/0,6 mm	.027"/0,8 mm
--------------	------	--------------	--------------	--------------	--------------	--------------	--------------

Набор • Assortment

25 маленький • standard	W2013	W2016	W2018	W2021	W2023	W2025
-------------------------	--------------	--------------	--------------	--------------	--------------	--------------

25 монтированных пинов, 2 бора, 1 рукоятка • 25 mounted Pins, 2 Drills, 1 Handle

50 большой • economy	W2012	W2015	W2017	W2020	W2022	W2024
----------------------	--------------	--------------	--------------	--------------	--------------	--------------

50 монтированных пинов, 2 бора, 1 рукоятка • 50 mounted Pins, 2 Drills, 1 Handle

opt. 750 грм

Рисунок увеличен/amplified size

Аксессуары для парапульпарных ретенционных пинов, TRI-STAR, TRI-JET Accessories for Retopins, TRI-STAR, TRI-JET

Боры для всех видов парапульпарных ретенционных пинов

Drills for all parapulpal retention pins

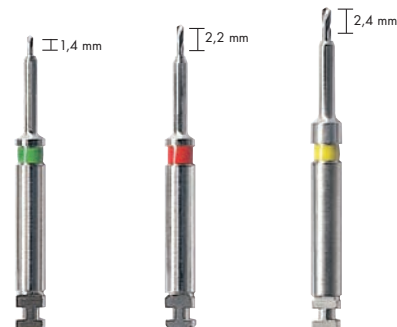

Размер /Size	ø mm	.017"/0,5 mm	.021"/0,6 mm	.027"/0,8 mm
--------------	------	--------------	--------------	--------------

6 REF	W2014	W2003	W2019
-------	--------------	--------------	--------------

opt. 1.000 грм

Рисунок увеличен/amplified size

Рукоятка синяя для вкручивания пинов вручную
Handle blue permits manual insertion of the pins



1 REF	W2004
-------	--------------

Рисунок увеличен/amplified size





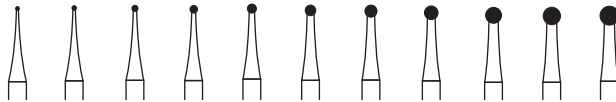

Стальные боры • Steel Burs

S1 (001)

Шаровидный
Round





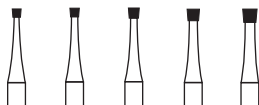

Размер / Size ø 1/10 мм	005	006	008	010	012	014	016	018	021	023	025
Длина / Head Length мм											
Shank   											
US. No.	000	1/2	1	2	3	4	5	6	7	8	9
RA 310 204 001 001... S1- ... -RA	005	006	008	010	012	014	016	018	021	023	025
 opt. 30.000 rpm, > -021 opt. 20.000 rpm											

S2 (010)

Обратный конус
Inverted Cone







Размер / Size ø 1/10 мм	010	012	014	016	018
Длина / Head Length мм					
Shank   					
US. No.	35	36	37	38	39
RA 310 204 010 010... S2- ... -RA	010	012	014	016	018
 opt. 30.000 rpm					

S21 (107)

Цилиндр
Cylinder







Размер / Size ø 1/10 мм	010	012	014
Длина / Head Length мм	4,2	4,5	4,8
Shank   			
US. No.	57	58	59
RA 310 204 107 006... S21- ... -RA	010	012	014
 opt. 30.000 rpm			

S36 (107)

Цилиндр
Cylinder







Размер / Size ø 1/10 мм	012	014	016	018
Длина / Head Length мм	4,5	4,8	5,1	5,4
Shank   				
US. No.	558	559	560	561
RA 310 204 107 002... S36- ... -RA	012	014	016	018
 opt. 30.000 rpm				

S38 (168)

Конический
Tapered Fissure



Размер / Size ø 1/10 мм	008	010	012	014	016
Длина / Head Length мм	3,6	4,2	4,5	4,8	5,1
Shank   					
US. No.	669	700	701	702	
RA 310 204 168 002... S38- ... -RA	008	010	012	014	016
 opt. 30.000 rpm					

Стальные боры

Steel Burs

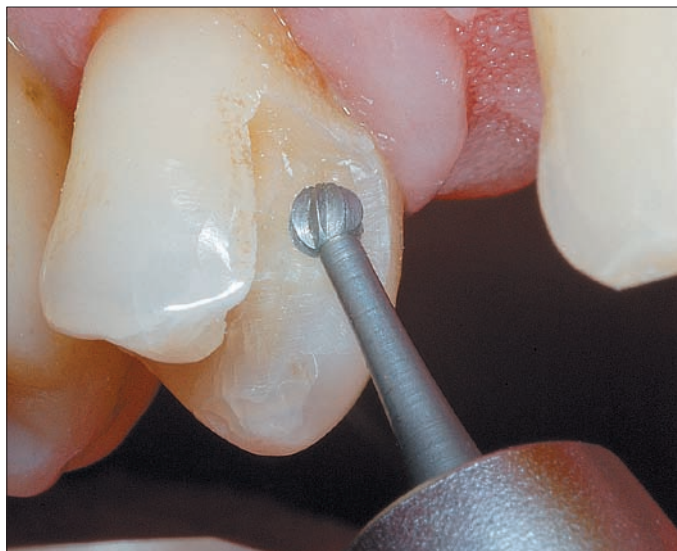

Идеальны для препарирования полости за счёт щадящего удаления дентина. Инструменты по приемлемой цене, для всего спектра стоматологии. Высокая эластичность уменьшает риск поломки.

Ideal for cavity preparation with careful removal of dentine. Inexpensive instruments for the overall dentistry. High elasticity reduces the risk of breakage.





NTI Logic Set 1 - NTI Logic Set 7

9.4 - 9.6

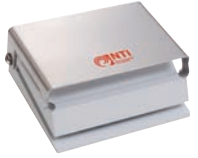

Подставка боров для стоматологов
Bur Block for dentists

9.7



Набор инструментов CEREC® Veneers по Dr. Klaus Wiedhahn
Preparation Set for CEREC® Veneers designed by Dr. Klaus Wiedhahn

9.8



Набор инструментов для препарирования коронок и мостов
по Dr. Klaus Wiedhahn
CEREC® crown and bridges preparation set designed by Dr. Klaus Wiedhahn

9.9



Набор инструментов для препарирования цельнокерамических
реставраций ALL IN ONE по Piet Troost
ALL IN ONE All-Porcelain Set designed by Piet Troost

9.10, 9.11



Набор EC-2009 Easy Chamfer, цилиндрический
EC-2009 Easy Chamfer cylindrical

9.12



Набор EC-2011 Easy Chamfer, конический
EC-2011 Easy Chamfer conical

9.13



Наборы для профилактики Prophylaxe Set 1 и Prophylaxe Set 2
Prophylaxis Set 1, Prophylaxis Set 2

9.14, 9.15



Универсальный набор для обработки композитов
Universal Composite Set

9.16, 9.17

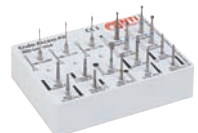

Набор для быстрого и надёжного обеспечения эндо-доступа Endo Access Kit
Endo Access Kit

9.18, 9.19



Composite Finishing Kit • NTI Unique Set

9.20

Наборы для стоматологов и подставки для боров

Sets for Dentistry, Bur Block for dentists



Наборы составлены из избранных инструментов, что облегчает хранение и улучшает работу.

Наборы для препарации полости по Блеку, которые составлены по принципу ВЗÄК (общество стоматологов Германии) уменьшают количество необходимых инструментов.

Наборы для полирования различных материалов и для профилактики, имеющие высокую рентабельность.

The Kits of selected instruments facilitate the work and stock keeping.

Sets for cavity preparation according to Black and in line with the recommendations of the the ВЗÄК reduce the variety of shapes.

Efficiently designed sets for polishing different materials and for prophylaxis.



NTI DiaGloss

9.21



NTI CeraGlaze RA • Or-the-dens Kit

9.22



Наборы для лечения пародонтита Periodont Set 1 и Periodont Set 2
Periodontal Sets

9.23



Алмазные инструменты Z-Cut для обработки циркониевой керамики
Z-Cut Diamond Instruments for preparing zirconia

9.24



Маркеры глубины MADC по Dr. Mark J. Caldwell
MADC Depth Markers by Dr Mark J. Caldwell

9.25

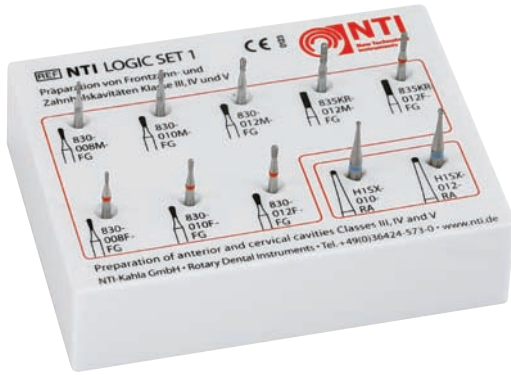
REF NTI Logic Set 1

- 830-008M -FG
- 830-008F -FG

- 830-010M -FG
- 830-010F -FG

- 830-012M -FG
- 830-012F -FG

- 835KR-012M-FG
- 835KR-012F-FG

- H15X-010-RA

- H15X-012-RA

Препарирование полости передних зубов и шейки зуба (классов III, IV и V)
 Preparation of anterior and cervical cavities (Classes III, IV and V)

REF NTI Logic Set 2

- 830-010M -FG
- 830-010F -FG

- 830-012M -FG
- 830-012F -FG

- 830-012SF -FG

- 830L-014M -FG
- 830L-014F -FG
- 830L-014SF -FG

- H15X-010-RA

- H15X-018-RA

Препарирование полости боковых зубов под пломбы из композита (классов I, II и V)
 Preparation of premolar and molar cavities for composite filling materials (Classes I, II and V)

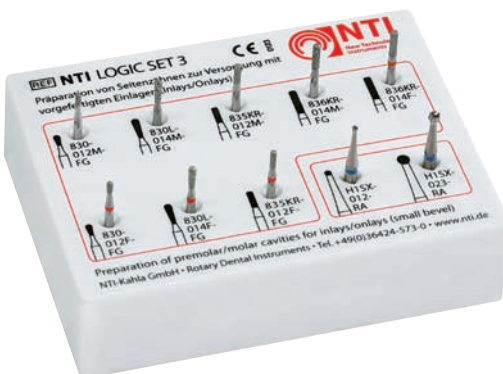
REF NTI Logic Set 3

- 830-012M -FG
- 830-012F -FG

- 830L-014M -FG
- 830L-014F -FG

- 835KR-012M-FG
- 835KR-012F -FG

- 836KR-014M-FG
- 836KR-014F -FG

- H15X-012-RA

- H15X-023-RA

Препарирование полости боковых зубов под вкладки (Inlays/Onlays)
 Preparation of premolars and molars for inlays and onlays

REF NTI Logic Set 4

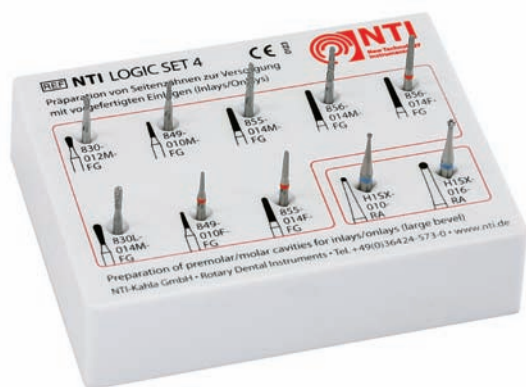

- 830-012M -FG

- 830L-014M -FG

- 849-010M -FG
- 849-010F -FG

- 855-014M -FG
- 855-014F -FG

- 856-014M -FG
- 856-014F -FG

- H15X-010-RA

- H15X-016-RA

Препарирование полостей боковых зубов под вкладки (Inlays/Onlays)
 Preparation of premolars and molars for inlays and onlays

REF NTI Logic Set 5

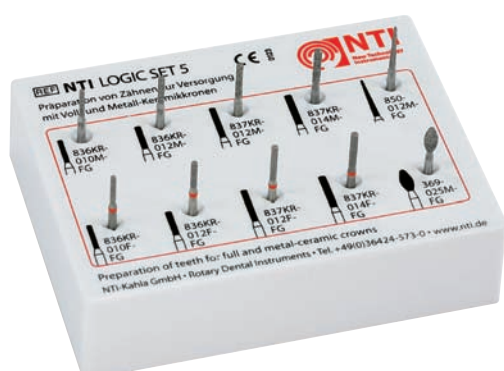

- 836KR-010M -FG
- 836KR-010F -FG

- 836KR-012M -FG
- 836KR-012F -FG

- 837KR-012M -FG
- 837KR-012F -FG

- 837KR-014M -FG
- 837KR-014F -FG

- 850-012M-FG

- 369-025M-FG

Препарирование зубов под цельнокерамические коронки и коронки из металлокерамики
 Preparation of teeth for full and metal-ceramic crowns

REF NTI Logic Set 6

876K-012M-FG
876-009M -FG
877K-012M-FG
877-012M -FG
■ **877-012F -FG**
878K-014M-FG
878-014M -FG
■ **878-014F -FG**
850-012M -FG
899-021M -FG

Препарирование зубов под композитные и керамические коронки на металлической основе
Preparation of teeth for full cast or composite veneer crowns

REF NTI Logic Set 7

■ **379-016F -FG**
■ **830-010F -FG**
■ **830L-014F-FG**
■ **833-018F -FG**
■ **833-031F -FG**
■ **836KR-010F-FG**
■ **837KR-012F-FG**
■ **855-014SF-FG**
■ **877-012F -FG**
■ **878-014F -FG**

Контурирование и финишная обработка
Contouring and finishing

REF 4056



Поставка без инструментов
Supply without instruments

REF 4057



Поставка без инструментов
Supply without instruments

Подставка для боров • Bur Blocks

Подставка для боров FG,
для 20ти инструментов с хвостовиком FG
Bur Block FG
20 inserts for FG shanks

Подставка для боров FG/RA для 10ти инструментов FG
5ти инструментов FGL
5ти инструментов RA

Bur Block FG/RA

10 inserts for FG shanks
5 inserts for FGL shanks
5 inserts for RA shanks

REF 4061

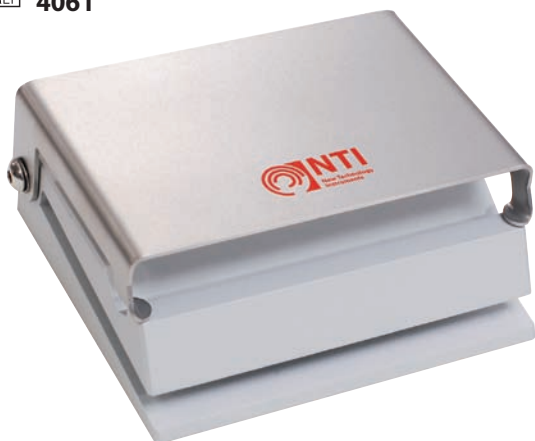

Подставка для боров RA
для 20 инструментов RA
RA Bur Block
20 inserts for RA shanks



Преимущества и области применения:

Гладкая поверхность крышки и цоколя, состоящая из нержавеющей стали облегчает уход. Специальная конструкция обеспечивает надёжное хранение длинных и коротких инструментов. Благодаря плоской форме подставка не занимает много места.

Advantages and applications:

The smooth surface of stainless steel lid and the aluminium base facilitates cleaning.
The special design provides secure retention for long and short instruments.
The flat shape fits in any size of drawers.

REF Set-1642



Каталог изделий для стоматологов • Dental Surgery

Preparation Set for CEREC® Veneers

- 879-012F-FG

- 879-012C-FG

- 878-012F-FG

- 878-012C-FG

- 859-014SF-FG

- 837-012SF-FG

- 379-023F-FG

- P335

- P3035

- P30035



Набор инструментов для препарирования под виниры CEREC® по Dr. Klaus Wiedhahn

Набор был разработан вместе с Dr. Klaus Wiedhahn специально для препарирования под виниры CEREC® и финишной обработки. Специально подобранные инструменты для препарирования под виниры гарантируют оптимальное лечение и идеально подходящие протезы. Инструменты с грубой зернистостью разрешают быстро работать и экономить время.

Инструментами с мелкой зернистостью создаются оптимальные границы реставрации необходимые для интраоральной камеры. Таким образом, облегчается цифровая обработка данных.

Preparation Set for CEREC® Veneers designed by Dr. Klaus Wiedhahn

Set for preparing CEREC® veneers and final finishing developed in collaboration with Dr Klaus Wiedhahn.

The coordinated instruments for preparing veneers guarantee optimum preparation and consequently accurately fitting restorations.

The coarse grit size of the preparation diamonds produces rapid, time-saving reduction of the tooth structure.

The fine instruments create optimum preparation margins, which are required for accurate recording with an intraoral camera and facilitating digital data processing. This guarantees a gap-free fit of the veneer at the natural tooth.

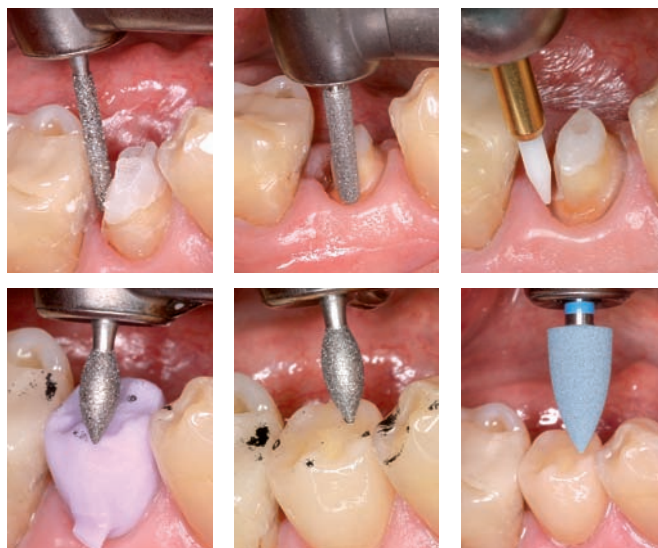

REF Set-1700 

CEREC® crown and bridge preparation set

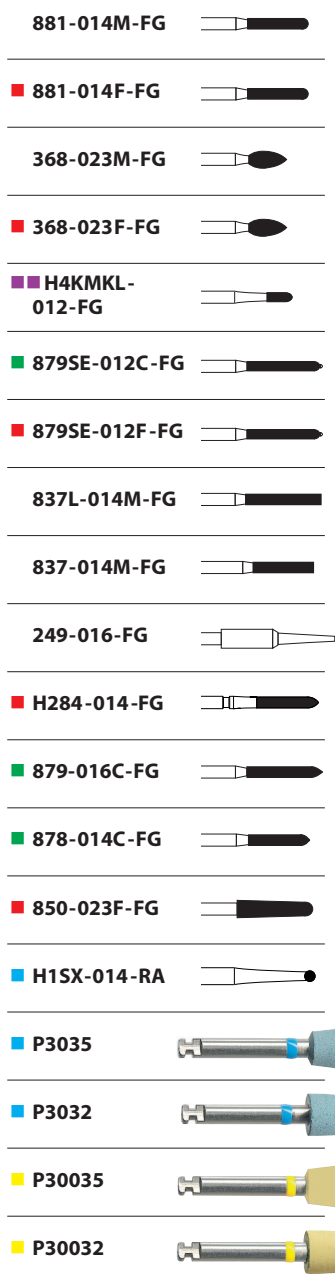

Набор инструментов для идеального препарирования коронок и мостов CEREC® по Dr. Klaus Wiedhahn

От удаления старых коронок, до раскрытия цервикальной границы препарирования с помощью триммера Tissue Trimmer, набор содержит все необходимые инструменты для препарирования коронок и мостов.

Набор содержит инструменты с мелкой и крупной зернистостью. Благодаря этому возможна быстрая препарирование культи под коронки и мосты, изготовленные по технологии CAD/CAM. Небольшое количество инструментов облегчает препарирование.

С помощью полиров CeraGlaze, также находящихся в наборе, создается такая же поверхность как и после обжига глазури, при этом отсутствует риск нежелательного изменения формы реставрации.

An instrument set for perfect CEREC® crown and bridge preparation designed by Dr Klaus Wiedhahn.

The set contains all the essential instruments for crown and bridge preparation, from removing old crowns to safe exposure of the cervical preparation margin using the tissue trimmer.

The set includes coarse and fine preparation instruments. These facilitate rapid preparation for crowns and bridges fabricated using CAD/CAM.

The low number of instruments simplifies the preparation sequence.

The CeraGlaze polishers in the set create the same surface texture as that produced following standard glaze firing, without any risk to the marginal seal of the restoration or delayed crack formation.

ALL IN ONE

- 845KR-016UF-FG 

- 845KR-016C-FG 

- 845KR-025SF-FG 

- 845KR-025C-FG 

- 847KR-016F-FG 

- 847KR-016C-FG 

- 879K-016SF-FG 

- 879K-014SC-FG 

- P0053 

- 868A-018M-FG 

- 856-016SF-FG 

- 856-014SC-FG 

- 856-021SF-FG 

- 856-018SC-FG 

- 379-023SF-FGL 

- Z379-023C-FG 

- 801-018SF-FG 

- 801-016SC-FG 

- Z850-012TC-FG 

- 825-023M-FG 



Цельнокерамические вкладки
All-porcelain inlays



Цельнокерамические коронки и мосты
All-porcelain crowns and bridges



Цельнокерамические полукоронны
All-porcelain onlays



Цельнокерамические виниры (нёбные и окклюзионные)
All-porcelain palatal and occlusal veneers

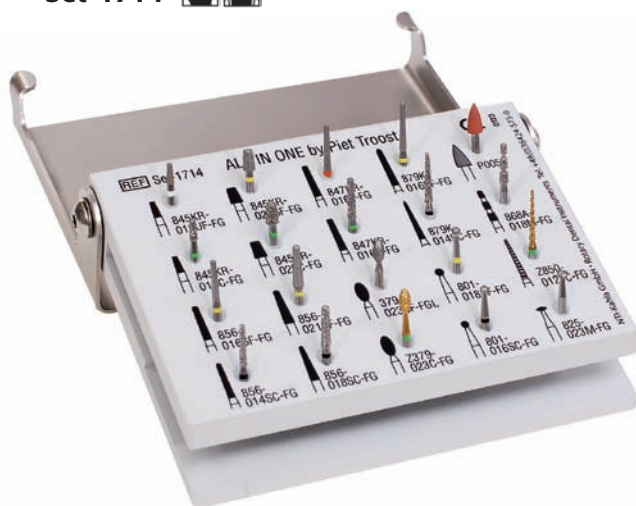

Цельнокерамические, лабиальные виниры
All-porcelain labial veneers

REF Set-1714 

ALL IN ONE

Набор для обработки цельнокерамической керамики по Piet Troost ALL IN ONE

С этим компактным и высококачественным набором возможны любые виды препарирования цельнокерамических реставраций. При составлении набора были приняты во внимание новейшие правила препарирования адгезивной стоматологии и технологий CAD/CAM.

Благодаря тщательной подборке инструментов возможна эффективное и быстрое препарирования цельнокерамических реставраций, при этом с минимальным количеством инструментов: от цельнокерамических вкладок, полукрон до коронок и мостов с модифицированным уступом (CAD/CAM).

С этим набором возможно не только препарирование лабиальных виниров, но и небных и окклюзионных виниров, а также 360°-виниров.

Набор ALL IN ONE предлагает стоматологу комплексное решение для высококачественных, неметаллических реставраций. Любое препарирование под цельнокерамическую коронку осуществляется быстро и эффективно.

ALL IN ONE All-Porcelain Set designed by Piet Troost

With this compact, high quality set, every type of all-porcelain restoration preparation is possible. The most recent preparation requirements for modern adhesive dentistry, including CAD/CAM technology, have also been accounted for.

This selection of instruments facilitates effective and time saving preparation for all requirements of all-porcelain restorations, with minimal bur exchange: from all-porcelain inlays, onlays and partial crowns to crowns and bridges with a modified chamfer (CAD/CAM).

In addition to conventional labial veneers (porcelain veneers), the ALL IN ONE set is also shaped optimally for palatal, occlusal and 360° veneers.

The ALL IN ONE all-porcelain set provides the dentist and his team with a comprehensive solution for the production of high quality, metal-free restorations.

Time-saving and effective, this set is well equipped for every type of all-porcelain challenge.

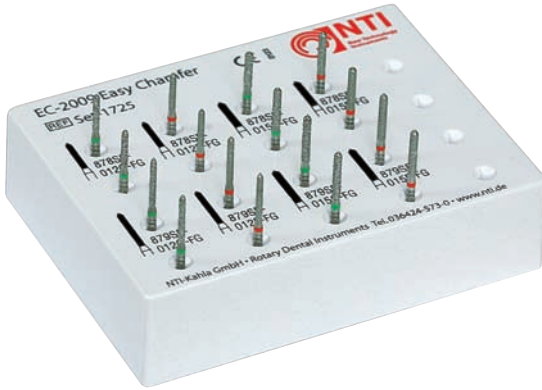

EC-2009 Easy Chamfer

цилиндрический, cylindrical

Точное и быстрое припарирование культи зуба – быстро – точно – идеально.
Optimal deep chamfer preparations - quickly - easily - perfectly.

- 878SE-012C-FG 2x
- 878SE-012F-FG 2x
- 878SE-015C-FG 2x
- 878SE-015F-FG 2x
- 879SE-012C-FG 2x
- 879SE-012F-FG 2x
- 879SE-015C-FG 2x
- 879SE-015F-FG 2x



- 878SE-012C-FG
- 878SE-012F-FG
- 878SE-015C-FG
- 878SE-015F-FG
- 879SE-012C-FG
- 879SE-012F-FG
- 879SE-015C-FG
- 879SE-015F-FG

Благодаря безопасному концу облегчается создание закругленного уступа, таким образом формируется конусность культи, соответствующая требованиям цельнокерамических реставраций.

The abrasive-free tip facilitates contouring the cervical margin and produces an optimal deep chamfer, which meets the requirements for all-porcelain restorations.



До и после применения подставка для боров вместе с инструментами может быть погружена в дезинфицирующую жидкость, разрешённую для применения с вращающимися инструментами. Жидкости содержащие алкоголь применять запрещено. Термодезинфекция возможна.

Place the bur stand with the instruments in a disinfectant approved for rotating instruments. Never use disinfectants containing alcohol. It is possible to carry out a thermal disinfection.

REF Set-1771 

 REF Set-1770 

EC-2011 Easy Chamfer

конический, conical

Точное и быстрое припарирование культи зуба – быстро – точно – идеально.
Optimal deep chamfer preparations - quickly - easily - perfectly.

■ 878KSE-019C-FG 2x 

■ 878KSE-019F-FG 2x 

■ 878KSE-022C-FG 2x 

■ 878KSE-022F-FG 2x 

■ 879KSE-021C-FG 2x 

■ 879KSE-021F-FG 2x 

■ 879KSE-024C-FG 2x 

■ 879KSE-024F-FG 2x 



■ 878KSE-019C-FG 

■ 878KSE-019F-FG 

■ 878KSE-022C-FG 

■ 878KSE-022F-FG 

■ 879KSE-021C-FG 

■ 879KSE-021F-FG 

■ 879KSE-024C-FG 

■ 879KSE-024F-FG 

Коническая торпеда имеет угол в 6°. Таким образом этот инструмент отвечает требованиям университетов и производителей сканеров CAD/CAM. Время препарирования снижается на 30%.

The conically designed Torpedo has a 6° angle. This meets the recommendations of universities and the requirements of manufacturers of CAD/CAM scanner systems for perfect preparations. The time required during crown preparation is reduced by up to 30%.



До и после применения подставка для боров вместе с инструментами может быть погружена в дезинфицирующую жидкость, разрешённую для применения с вращающимися инструментами. Жидкости содержащие алкоголь применять запрещено. Термодезинфекция возможна.

Place the bur stand with the instruments in a disinfectant approved for rotating instruments. Never use disinfectants containing alcohol. It is possible to carry out a thermal disinfection.

REF Set-1643 

 REF Set-1644 

Наборы для профилактики • Prophylaxis Sets

Prophylaxe Set 1 Set-1643

Набор содержащий все необходимые инструменты для чистки и полирования зубов, пломб из амальгама и композита, а так же сплавов драгоценных металлов.

Полиры Snap-on используются для полирования зубов с полировочной пастой. Многоцветная мандрель обладает особо высокой рентабельностью.

Голубые полиры Prophylaxe содержат абразивное вещество. Благодаря этому не требуется применения полировочной пасты. При особо сильном налёте можно применять полировочную пасту, что бы усилить эффект полирования.

Нейлоновые щётки применяются с полировочной пастой. Они идеальны для применения на окклюзионной и интердентальной поверхности зубов.

Полиры NTI EpsiPol подходят для всех сплавов благородных металлов и сплавов благородных металлов с пониженным содержанием благородного металла, а так же для амальгама. Коричневый полир для предварительного полирования удаляет царапины, зелёный полир создаёт поверхность с зеркальным блеском.

Жёлтый полир Unique наполнен алмазным порошком и является одношаговым полиром для композитов. Специально разработанная связка из силикона является одновременно эластичной и стабильной, что разрешает полирование всех частей зуба и предотвращает повреждение поверхности композита.

Prophylaxe Set 2 Set-1644

Набор инструментов Prophylaxe Set 2 состоит только из инструментов для чистки зубов.

Комбинация полиров с мандрелью Snap-on, голубого полира Prophylaxe и нейлоновых щёток облегчает полирование. Различные формы разрешают полирование всех зубов.

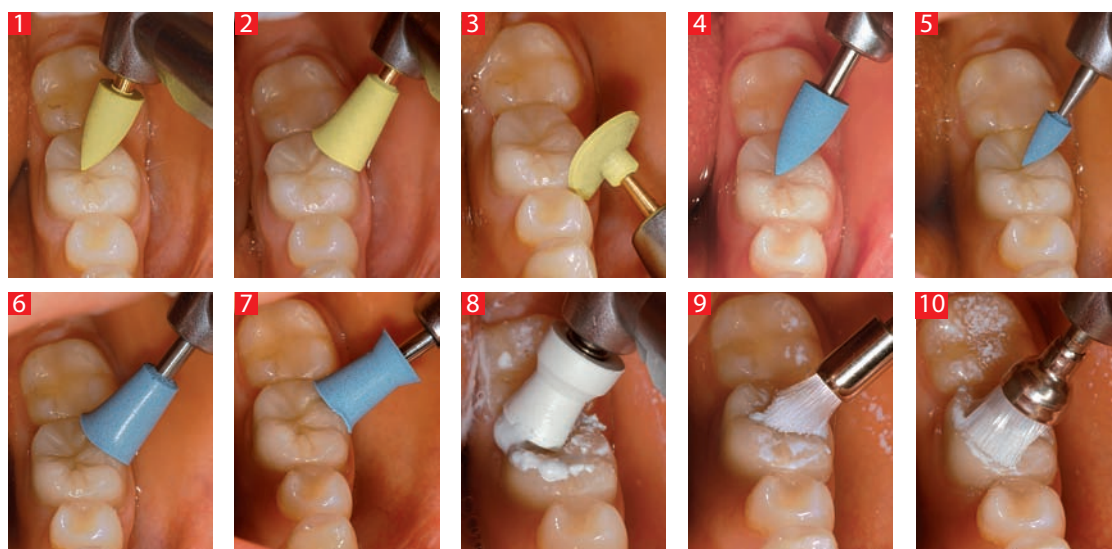

Prophylaxis Set 1, Set-1643

A complete set for cleaning and polishing teeth, amalgam and composite fillings and precious metal alloys.

The snap-on polishers are used with polishing paste for polishing teeth. The reusable mandrel makes the polishers highly cost-effective.

Abrasive material is integrated in the blue prophylactic polishers. Polishing paste is not therefore required. With very stubborn deposits, polishing paste can be used to increase the polishing capacity.

The small nylon brushes are used with polishing paste. They are ideal for use in the occlusal area and interdental spaces.

The NTI EpsiPol is suitable for use on all precious and semi-precious metal alloys as well as amalgams. The brown prepolisher removes scratches and the green polisher produces a perfect lustre.

The yellow Unique polisher is a diamond-coated one-step polisher for composite fillings. The selected diamond grit allows all types of composite to be polished with a single polisher. This reduces costs and the time required for polishing.

The newly developed silicone binder, which combines flexibility with stability, can be used in all areas and prevents damage to the composite surface.

Prophylaxis Set 2, Set-1644

This prophylactic set is a complete set just for cleaning teeth.

This combination of snap-on polisher, blue prophylactic polisher and small nylon brush facilitates polishing. Different shapes allow use on any type of tooth.

REF Set-1643

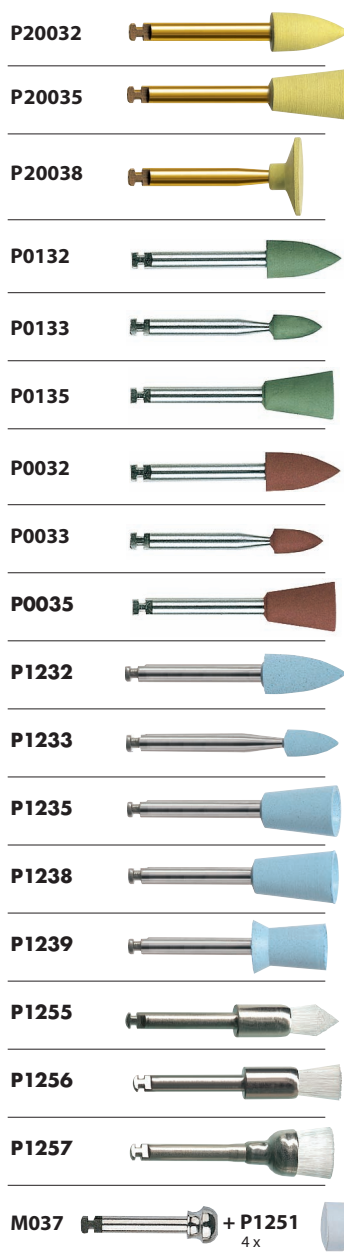



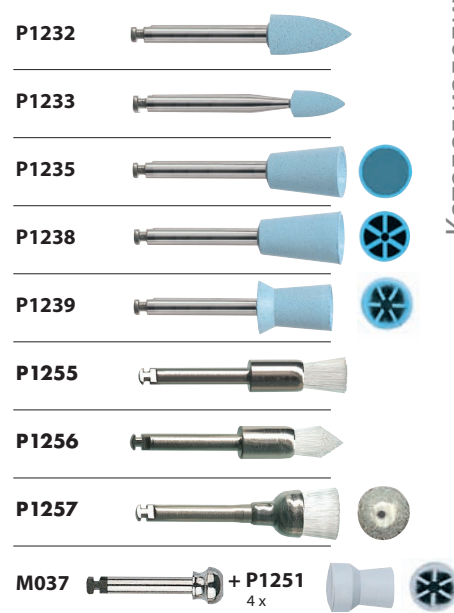

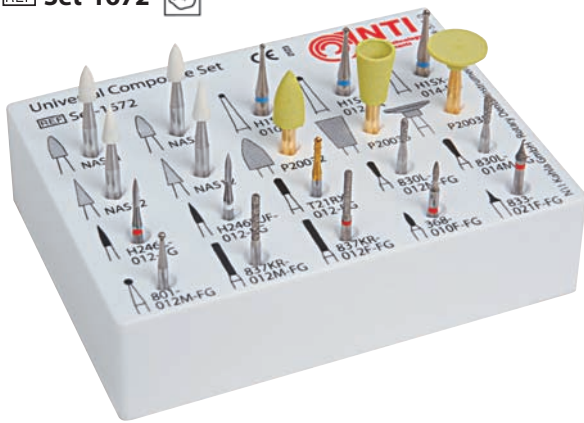



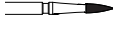
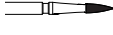

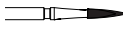
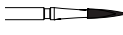











REF Set-1644





Universal Composite Set

NAS11 2x			
NAS12 2x			
 H15X-010-RA		T21RX-012-FG	
 H15X-012-RA		830L-012M-FG	
 H15X-014-RA		830L-014M-FG	
P20032		801-012M-FG	
P20035		837KR-012M-FG	
P20038		 837KR-012F-FG	
		 368-010F-FG	
		 833-021F-FG	

Universal Composite Set

Набор Set-1672 содержит все необходимые инструменты для удаления кариеса, старых пломб, для препарирования полости классов I, II, III, IV и V, контурирования, финишной обработки и полирования пломб из композита.

Universal Composite Set

includes all necessary rotary instruments for Caries elimination, Removal of old fillings, Cavity preparation classes I, II, III, IV and V, Contouring, Finishing and Polishing of Composite fillings.

Universal Composite Set

1 801-012M-FG • 830L-012M-FG,
830L-014M-FG

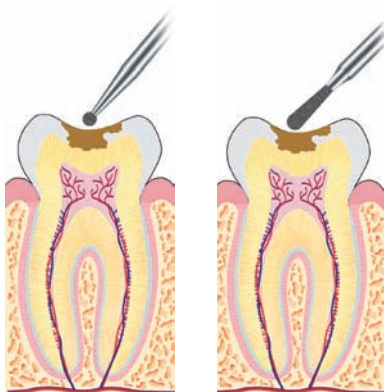

Удаление кариеса. Вскрытие и расширение полости.

Removing decay dentine. Opening and widening the cavity.

2 T21RX-012-FG



Твердосплавный бор применяется для удаления старых пломб из амальгама и композита.

Removing old amalgam or composite fillings with carbide burs.

3 837KR-012M-FG,
837KR-012F-FG



Препарирование полости.

Preparing the cavity.

H1SX-010-RA
H1SX-012-RA
H1SX-014-RA



Сглаживание дна полости.

Smoothing the cavity floor.

4 NAS11, NAS12 368-010F-FG

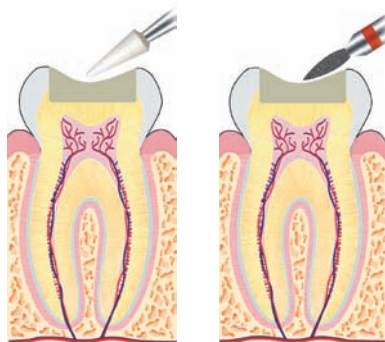

После отверждения композитной пломбы, происходит обработка поверхности и контурирование.

After hardening the surface of the composite filling is trimmed and contoured.

5 H246L-012-FG
H246L-012UF-FG 833-021F-FG

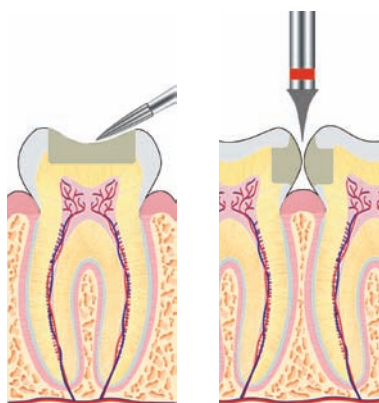

Твердосплавный финир для финишной обработки поверхности.

Finishing the surface with finishing carbide burs.

Интердентальное и окклюзионное контурирование.

Interdental and occlusal shaping.

6 P20032
P20035
P20038







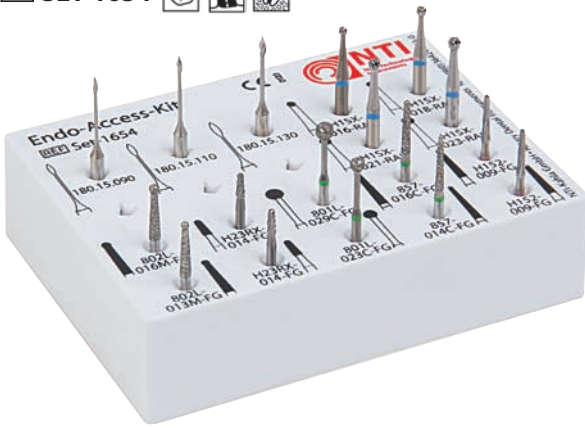















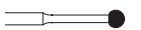

Полирование с одношаговым полиром, содержащим алмазную крошку, NTI Unique, применяйте с охлаждающим спреем! Рабочая скорость 15.000 min⁻¹ для абразивного полирования, рабочая скорость для полирования до зеркального блеска 10.000 min⁻¹, работать с лёгким давлением.

Polishing with NTI Unique, diamond impregnated one stage polishers, for best results use with water ! Abrasive polishing at a speed of 15,000 rpm; glaze polishing at 10,000 rpm ; work with slight pressure.



Endo-Access-Kit

180.15.090	
180.15.110	
180.15.130	
 H15X-016-RAL	
 H15X-018-RAL	
 H15X-021-RAL	
 H15X-023-RAL	
802L-013M-FG	
802L-016M-FG	
H23RX-014-FG 2x	
 801L-023C-FG	
 801L-029C-FG	
 857-014C-FG	
 857-016C-FG	
 H152-009-FG 2x	



Endo-Access-Kit

Набор инструментов облегчает подготовку к эндодонтическому лечению в любой ситуации.

Этими инструментами можно работать как с зубами, так и с коронками. Различные размеры инструментов разрешают применение на зубах всех размеров.

Инструменты с безопасным концом предотвращают чрезмерное расширение корневого канала, а так же перфорацию корневого канала. Бором Gates облегчается расширение физиологического сужения.

Боры являются монокристаллическими инструментами. Благодаря этому уменьшается риск поломки и достигается идеальная центричность.

Специальная геометрия лезвий инструмента H23RX-014-FG разрешает быстрое удаление материала и уменьшает трату времени при обработке больших площадей коронки.

Endo Access Kit

Well-structured instrument set for quick, safe opening of the pulp chamber prior to endodontic treatment.

The instrument set facilitates precise preparation for endodontic treatment with any indication.

The instruments can be used for preparing the natural tooth crown as well as prosthetic crowns. As the instruments are available in varying sizes, they can be used for any type of tooth.

Instruments with non-cutting ends prevent excessive expansion of root canals and avoid perforation.

Gates drills facilitate preparation in narrow physiological areas. The tungsten carbide instruments are manufactured in one piece. This reduces the risk of fracture and ensures perfect concentricity.

The special cutting blades of the H23RX-014-FG produce rapid reduction so that preparation of large areas of metal crowns requires less time.

Endo-Access-Kit

1 801L-023C-FG 801L-029C-FG
802L-013M-FG 802L-016M-FG

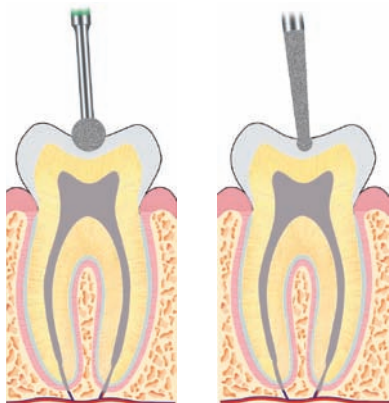

Трепанация естественной коронки зуба
Accessing the physiological crown

2 801L-023C-FG, 801L-029C-FG



Трепанация керамической облицовки металлокерамической коронки
Cutting through the porcelain layer of a metal-ceramic crown

3 H23RX-014-FG



Трепанация металлического каркаса металлокерамической коронки
Cutting through the metal layer of a metal-ceramic crown

4 H23RX-014-FG



Трепанация металлической коронки
Cutting through a metal crown

5 H23RX-014-FG



Удаление пломбы
Removing a filling

6 802L-013M-FG 802L-016M-FG

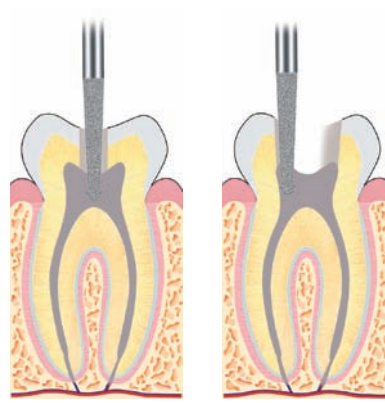

Вскрытие камеры пульпы и расширение трепанационного отверстия для эндодонтического лечения
Opening the pulp chamber and widening the access cavity for endodontic treatment

7 857-014C-FG H152-009-FG
857-016C-FG

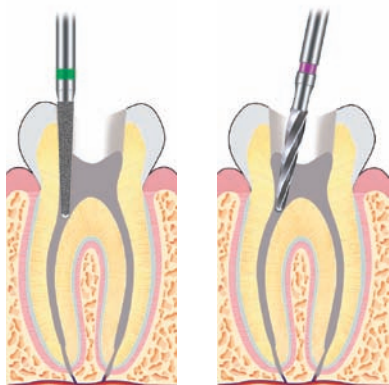

Расширение физиологического сужения
Widening the physiological constriction

8 180.15.090, 180.15.110, 180.15.130



Расширение доступа к корневному каналу
Extending access to the root canal

9 H1SX-016-RAL H1SX-018-RAL
H1SX-021-RAL H1SX-023-RAL

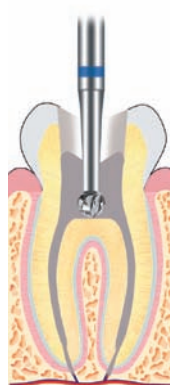

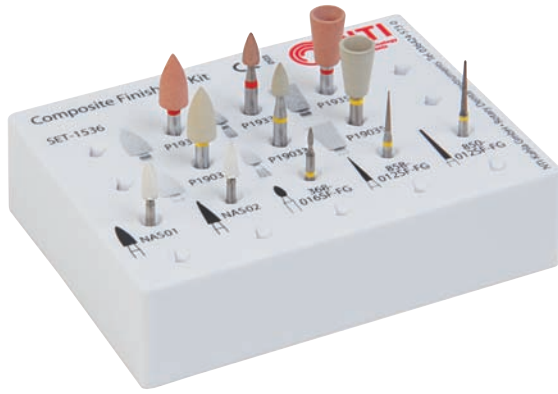

Сглаживание дна полости зуба
Smoothing the cavity floor

REF Set-1536 





Composite Finishing Kit

-  **368-016SF-FG**

-  **850-012SF-FG**

-  **858-012SF-FG**

-  **NAS01**

-  **NAS02**

-  **P1932**

-  **P1933**

-  **P1935**

-  **P19032**

-  **P19033**

-  **P19035**

Composite Finishing Kit

Набор инструментов идеально подходит для финишной обработки и последующего полирования микрокомпозитов. Для достижения быстрых и блестящих результатов.

Composite Finishing Kit

This assortment is for finishing and polishing all microfilled composites. Produces a high lustre quickly.

REF Set-1657 

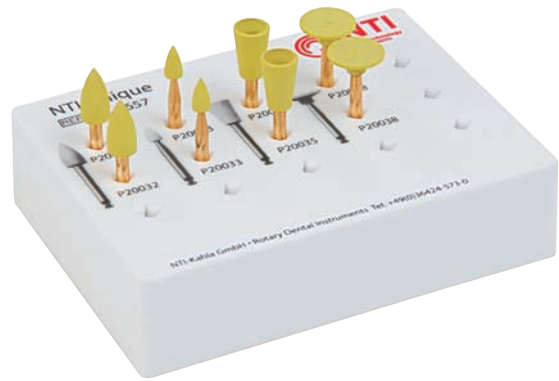

NTI Unique Set

-  **P20032**

-  **P20033**

-  **P20035**

-  **P20038**

NTI Unique Set

Специально выбранная зернистость позволяет полирование всех композитов одним полиром, это уменьшает стоимость и трату времени. Новая связка из силикона является одновременно эластичной и стабильной, что разрешает полирование всех частей зуба и предотвращает повреждение поверхности композита. Абразивные вещества сглаживают поверхность и создают зеркальный блеск.

NTI Unique Set

The selected diamond grit enables polishing of all types of composite using one polisher, this reduces costs and saves time. The newly developed silicone bonder with elastic stability enables polishing in all areas and prevents damage to the composite surface. The continuous release of abrasive materials produces a smooth and high-lustre surface.

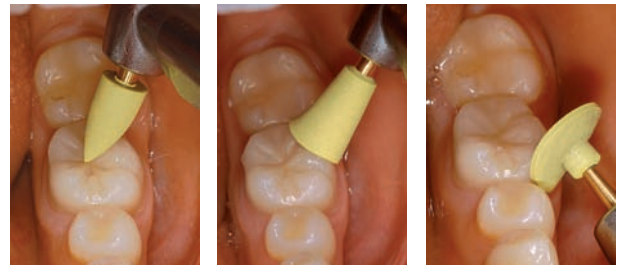

REF Set-1729

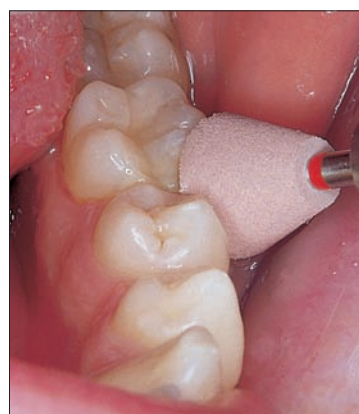
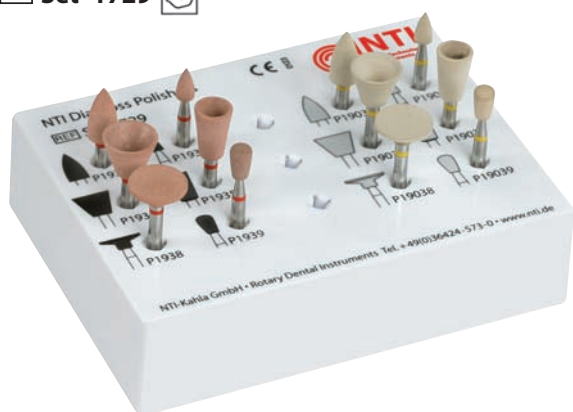

NTI DiaGloss Set



NTI DiaGloss Set

Первоклассная финишная обработка и полирование композитов в два шага. Розовый DiaGloss для предварительного полирования с мелким алмазным зерном сглаживает поверхность и удаляет оставшиеся шероховатости.

Белый DiaGloss со сверхмелким зерном создаёт идеальный зеркальный блеск. Для подготовки поверхности композита рекомендуются алмазные боры с мелкой и сверхмелкой зернистостью или твердосплавные боры-финиры.

NTI DiaGloss Set

First class pre-polishing and high gloss polishing of composites in two steps. The pink DiaGloss pre-polisher with a fine diamond grit smooths the surface and removes last scratches.

The white DiaGloss with a superfine diamond grit provides a perfect high-gloss polish on composites. For preparation of composite surfaces we recommend fine and superfine diamond instruments or Finishing Tungsten Carbide.

REF Set-1588 

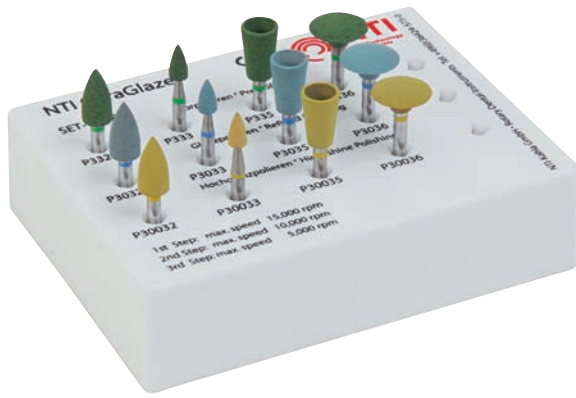

REF Set-1562 

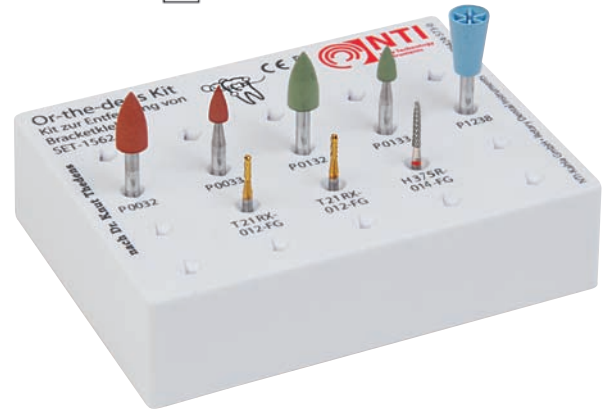

Каталог изделий для стоматологов • Dental Surgery

NTI CeraGlaze

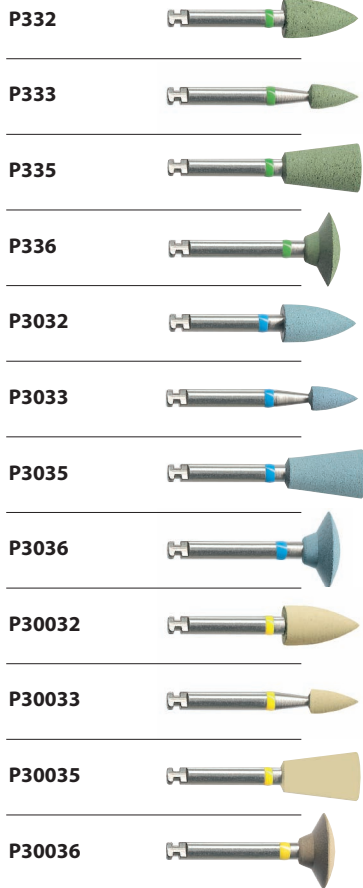

NTI CeraGlaze RA

Полиры с алмазным наполнением, годами проверенные в зуботехнической лаборатории, можно теперь использовать и стоматологам на пациенте.

NTI CeraGlaze RA

Porcelain diamond polishers, tried and tested for years in laboratory use, now also available for preparing and polishing intraorally.

Or-the-dens Kit

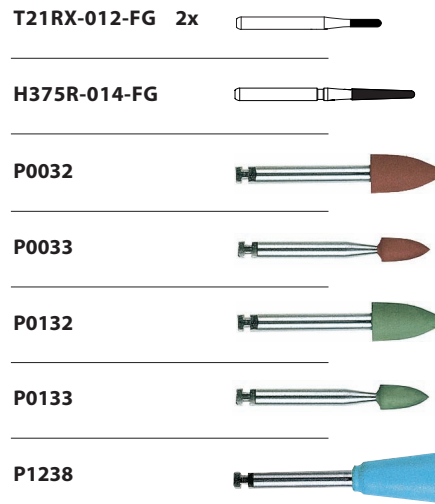
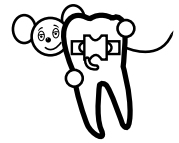

Or-the-dens Kit

Для удаления клея после брекетов по Dr. Knut Thedens.

Or-the-dens Kit

Set for removal of bracket bonding resin designed by Dr Knut Thedens.

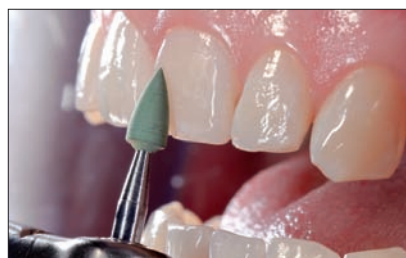
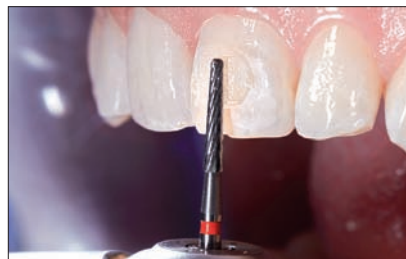

REF Set-1526 

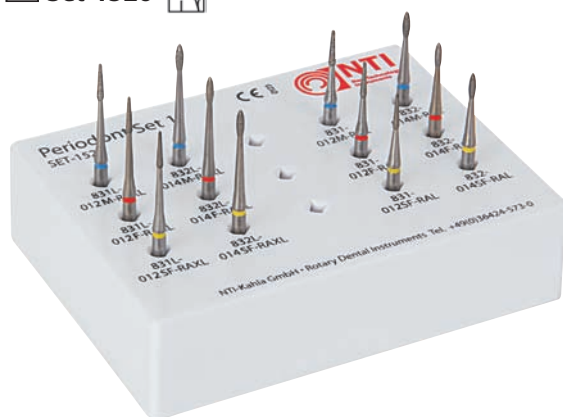

Periodont Set 1

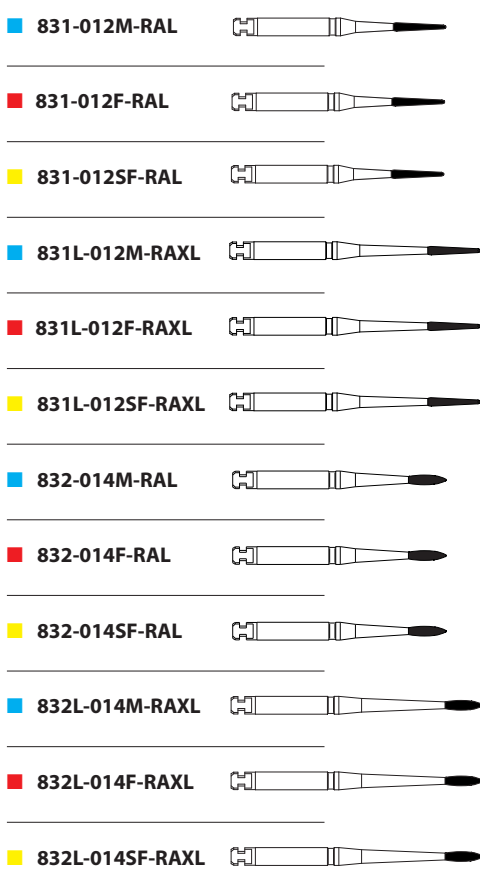

Periodont Set 1

(Diamant Periodont Set)

Две различные формы с двумя хвостовиками различной длины разрешают индивидуальное лечение поверхности корня.

Periodont Set 1

(Periodontal *Diamond* Set) Two different shapes with two different shank lengths for trimming root surfaces.

REF Set-1540 

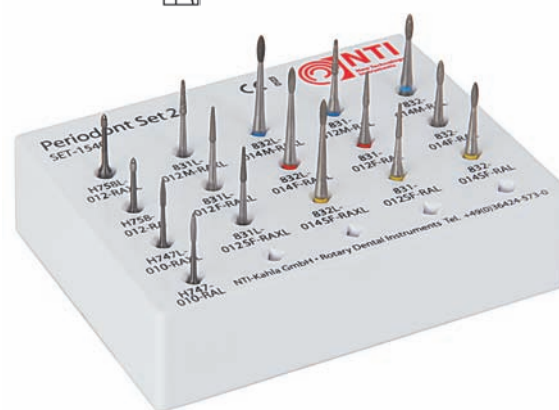

Periodont Set 2

дополнительные виды форм к набору Set - 1526

Additional shapes to Set - 1526

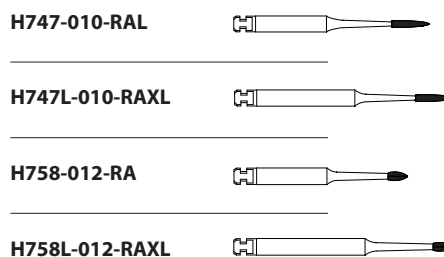

Periodont Set 2

(алмазные и твердосплавные инструменты)







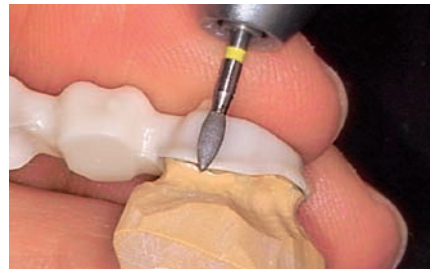











Две различные формы с двумя хвостовиками различной длины, каждый как алмазный инструмент и как твердосплавный, разрешают индивидуальное лечение поверхности корня.

Periodont Set 2

(Periodontal *Diamond and Tungsten Carbide* Set)
Two different shapes with two different shank lengths, one each tungsten carbide and diamond, for trimming root surfaces.



Z-Cut Diamond Instruments Zirconia

<input checked="" type="checkbox"/> K369-025F-FG 	<input checked="" type="checkbox"/> K369-025SF-FG 	<input type="checkbox"/> K369-025UF-FG 
<input checked="" type="checkbox"/> K801L-014F-FG 	<input checked="" type="checkbox"/> K801L-014SF-FG 	<input type="checkbox"/> K801L-014UF-FG 
<input checked="" type="checkbox"/> K856-016F-FG 	<input checked="" type="checkbox"/> K856-016SF-FG 	<input type="checkbox"/> K856-016UF-FG 
<input checked="" type="checkbox"/> K859L-010F-FG 	<input checked="" type="checkbox"/> K859L-010SF-FG 	<input type="checkbox"/> K859L-010UF-FG 
<input checked="" type="checkbox"/> K879-014F-FG 	<input checked="" type="checkbox"/> K879-014SF-FG 	<input type="checkbox"/> K879-014UF-FG 
<input checked="" type="checkbox"/> K881-016F-FG 	<input checked="" type="checkbox"/> K881-016SF-FG 	<input type="checkbox"/> K881-016UF-FG 

Алмазные инструменты Z-Cut

Идеальны для обработки циркониевых абатментов, а также для сепарации циркониевых коронок.

Z-Cut diamond instruments

Ideal for the preparation of zirconia abutments and separation of zirconia crowns.

REF Set-1719



Axial Reduction Instruments by Dr Mark J. Caldwell

Маркеры глубины MADC по Dr. Mark J. Caldwell, США

Маркеры глубины для всех областей применения коронок и мостов.

Цельнокерамические протезы, а также протезы произведённые по технологии CAD/CAM ставят высокие требования для препарации культи. Успех лечения во многом зависит от соблюдения минимальной толщины реставрации. (Teamwork 6/2007; Prof. Dr. Frankenberger et.al.).

С алмазными инструментами „Caldwell“ (по Dr. Mark J. Caldwell) эти требования выполняются быстро и легко. Эти четыре инструмента дают возможность задать нужную глубину препарирования (0,6 mm; 1,0 mm; 1,5 mm und 2,0 mm).

Инструменты MADC имеют цветовой код, маркирующий глубину препарирования. Таким образом, их легко различить среди других инструментов в подставке для боров.

С этими инструментами создаётся любая необходимая глубина препарирования.

MADC Depth Markers by Dr Mark J. Caldwell, USA

Depth marking for all areas of crown and bridgework.

All-porcelain and CAD/CAM produced restorations place high demands on dental preparations. The success of a restoration depends to a high extent upon the compliance of the minimal wall thickness of the restoration (Teamwork 6/2007; Prof. Dr. Frankenberger et.al.).

With the “Caldwell” (acc. to Dr Mark J. Caldwell) diamond instruments, these requirements can be safely and easily achieved.

With these four instruments it is possible to define the prepared margin at the depths of 0.6 mm; 1.0 mm; 1.5 mm and 2.0 mm. The MADC instruments have ring markings stating each individual depth. This way you can see the differences even when in the bur stand.

With these instruments all preparations are possible, with any technically or physically required depth.



MADC06-009M-FG 2x

MADC10-009M-FG 2x

MADC15-009M-FG 2x

MADC20-009M-FG 2x

Аксессуары • Accessories

Правильный камень для алмазных инструментов

Загрязнённые алмазные инструменты можно легко отчистить правильным камнем.

Перед применением держать камень в воде пока не прекратится образование пузырьков, потом 2-3 секунды провести вращающимся инструментом по камню.

Cleaning stone

Dirty and clogged up diamond instruments can be easily restored using the dressing stone. Before use immerse the dressing stone in water until no bubbles are released.

Then move the rotating instrument over the stone for approx. 2-3 seconds.



Длина мм / Length in mm 100

 1  **G9920**

Рисунок уменьшен/reduced size



Каталог изделий для стоматологов

Правильный камень

с алмазной насыпкой для центрирования, придания формы и чистки резиновых полиров и камней.

Diamond Dressing Stone

For dressing, shaping and restoring deformed abrasives, both sides coated.



Длина мм / Length in mm 116

 1  **P4060**

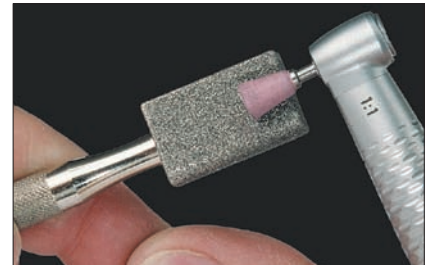

Мандрель • Disc Mandrels

Мандрель
303 RF/050 RA, нержавеющая
сталь
Screw Type Special Mandrel
303 SS/050 RA stainless steel



Размер / Size \varnothing 1/10 мм 050
Длина / Head Length мм 5,0

Shank   6/100 

RA 330 204 604 391 050 **M005**

 opt. 12.000 rpm

Мандрель Snap-on
Хвостовик RA,
никелированный
Snap-on Mandrel RA shank,
nickel plated



Размер / Size \varnothing 1/10 мм 050
Длина / Head Length мм 5,0

Shank   6/100 

RA 312 204 607 000 050 **M037**

 opt. 2.000 - 5.000 rpm

Мандрель для дисков „Moore“

Мандрель для дисков
„Moore“ никелированный
Moore Mandrel RA
nickel plated



Размер / Size \varnothing 1/10 мм 060
Длина / Head Length мм

Shank   6/100 

RA 312 204 615 421 060 **M019**

 opt. 12.000 rpm

Адаптеры - никелированные • Reducing Sleeves nickel plated

Адаптер с \varnothing 2,35 мм на \varnothing 1,60 мм
 for chuck \varnothing 2.35 mm
 into \varnothing 1.60 mm



6/100 REF M 032
 opt. 20.000 rpm

Адаптеры FG • FG Adapter

Быстрое и надёжное крепление Ваших инструментов с хвостовиком FG в угловом наконечнике RA или наконечнике HP. Хвостовик имеет автоматическую блокировку. После первичной блокировки инструмент остаётся в адаптере до конца использования. Благодаря специальной нержавеющей стали адаптер можно стерилизовать во всех стандартных растворах в автоклаве.

Fast and safe insertion of your FG instrument into the RA or HP adapter, by simply pushing it in. The adapter shank is constructed like a snap-on clamping sleeve. Once inserted, the instrument will remain in the adapter until it has become dull. Made from special stainless steel, the adapter together with the instrument can be sterilized in any normally used solution or in the autoclave.

Адаптер FG, нержавеющий
 FG Adapter, stainless steel

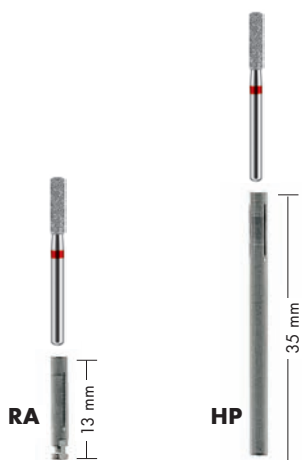

Shank ISO 6/100 REF
 M024 M025
 opt. 20.000 rpm

Адаптер FG

С адаптером FG можно использовать все инструменты FG в наконечнике HP (\varnothing 2,35 мм)

FG Adapter

Any FG - Instrument can be converted to a handpieces (\varnothing 2.35 mm) by means of this FG Adapter.



Размер / Size \varnothing 1/10 мм 016
 Shank ISO 6/100 REF
 HP 330 104 612 434 016 M022
 opt. 20.000 rpm

Правила эксплуатации и безопасности Recommendations for use and safety instructions



Правила дезинфекции
Directions of disinfection 11.3 - 11.5



Проверка вращающихся инструментов
Checking the rotary instruments 11.5, 11.6



Стерилизация
Sterilization 11.7



Проверка турбин и угловых наконечников
Check of turbines and contra-angle handpieces 11.8



Проверка подшипников и центричности
Check of concentricity and bearings 11.8

Проверка количества поступающей охлаждающей жидкости
check of the amount of water that can be delivered 11.8

Правила эксплуатации хирургических и стоматологических инструментов
User Information for rotating dental and surgical instruments 11.9, 11.10

Рекомендуемые рабочие скорости
Recommended speed ranges 11.11 - 11.15

Правила дезинфекции Directions of disinfection



Использовать только разрешенные средства для дезинфекции вращающихся инструментов.
Only use approved disinfectants for rotary instruments.



Не использовать алкоголь и алкоголесодержащие дезинфекционные средства.
Do not use alcohol or alcoholic disinfectants.



Соблюдать пропорции рекомендуемые производителем.
Adhere to the mixing ratio.

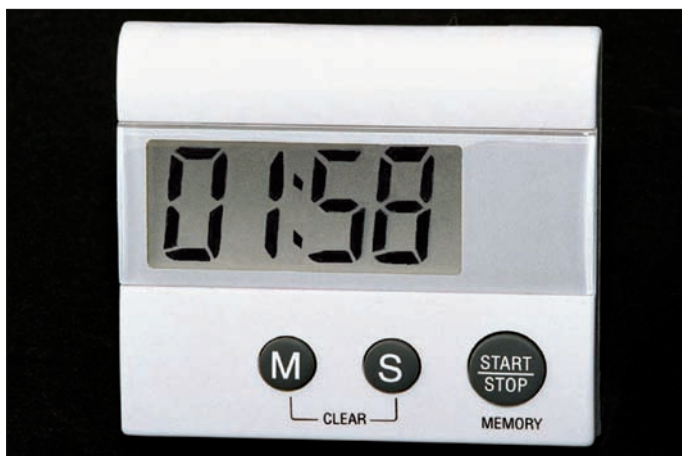

Соблюдать время применения.
Adhere to the exposure times.

Подробные рекомендации для дезинфекции по DIN EN ISO 17664 ➔ www.nti.de

Detailed recommendations for preparation in accordance with DIN EN ISO 17664 ➔ www.nti.de

Правила дезинфекции Directions of disinfection

Каталог изделий для стоматологов



Предотвращать испарение раствора.
Protect the solution against evaporation.



Предотвращать испарение раствора.
Protect the solution against evaporation.

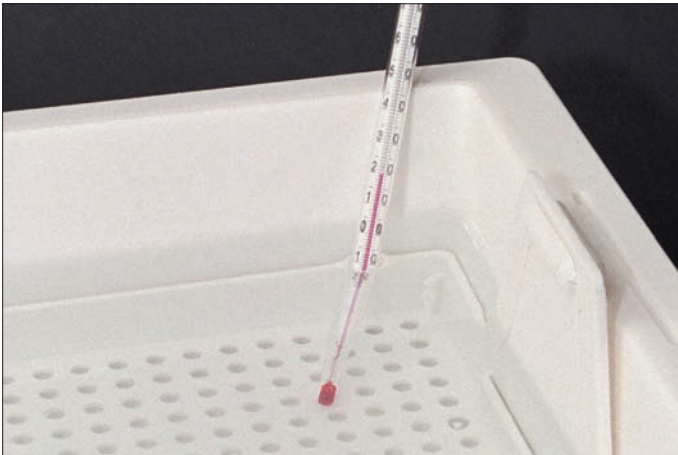

Не нагревать раствор выше 40°C.
Do not heat the solution above 40°C.



Регулярно обновлять раствор.
Renew the solution regularly.



Тщательно чистить сосуд для дезинфекции.
Clean the disinfectant container thoroughly.

Правила дезинфекции Directions of disinfection

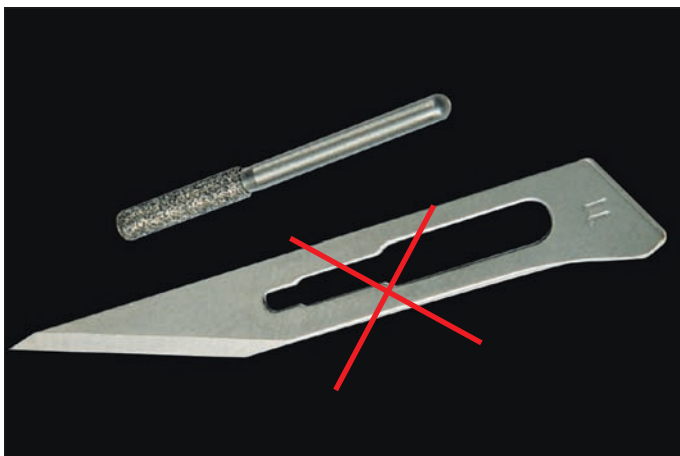

Не смешивать инструменты различного качества.
Do not mix different qualities of instruments.

METASYS

GREEN&CLEAN ID N

Hochwirksames Konzentrat zur Desinfektion von Instrumenten und Medizinprodukten.
Hervorragende Reinigungswirkung.
Äußerst materialschonend.

GREEN&CLEAN ID N

Wichtige Produktmerkmale:

- wirtschaftliche Konzentration (1% ein 5 Liter Kanister ergibt somit bis zu 500 Liter Desinfektionslösung (1 Jahresverbrauch, bei täglichem Wechsel))
- kurze Einwirkzeit (30 Minuten)
- außerordentliche Reinigungswirkung durch synergistisch eingesetzte Wirkstoffe
- breite Desinfektionswirkung: bakterizid inkl. Tb / fungizid, HEV/HCV/HIV, Adeno- und Papovavira
- geeignet für die Anwendung im Ultraschallbad
- verwendbar für flexible und starre, sowie für thermolabile und -stabile Instrumente
- Empfehlung von Karl STORZ (Endoskope Hersteller, Deutschland)
- Empfehlung von NTI-Kahla GmbH (Rotary Dental Instruments, Deutschland)
- aldehyd- und phenolfrei
- DGHM-geistet
- CE - Kennzeichen

Einwirkzeiten:

- 1 %-ige Lösung: 60 Minuten bakterizid inkl. Tb / fungizid, HEV/HCV/HIV, Adeno- und Papovavira
- 2 %-ige Lösung: 15 Minuten bakterizid inkl. Tb / fungizid, HEV/HCV/HIV, Adeno- und Papovavira
- 7,5 %-ige Lösung: 5 Minuten bakterizid inkl. Tb / fungizid, HEV/HCV/HIV, Adeno- und Papovavira

Gutachten:

- Dr. med. J. Steinmann, Bremen.
- Prof. Dr. med. R. Schuberl, Frankfurt/Main.
- Prof. Dr. med. H.-P. Werner, Schwerin.

Bestell-Nr.: 60330034

Lieferformen:

GREEN&CLEAN ID N:
1 x 5-l-PE Kanister

Stand: Jänner 2008, Druck- und Satzfehler vorbehalten

Следовать предписаниям производителя дезинфицирующего средства.

Adhere to the instructions of the disinfectant manufacturer.

Проверка вращающихся инструментов Checking the rotary instruments



Проверка инструментов должна производиться лупой с десятикратным увеличением.

Check rotary instruments regularly with a magnifying glass (min. 10 x magnification).

Проверка вращающихся инструментов Checking the rotary instruments



Проверить хвостовик на повреждения.
Check the shank for any damage.



Проверить алмазное покрытие / лезвие на повреждения.
Check the diamond coating or cutting blades for any damage.



Проверить инструменты на загрязнение и по необходимости почистить. Чистить алмазные инструменты правильным камнем G9920.
Check the instruments for contamination and clean, if required. Clean diamond instruments with the cleaning stone G9920.



Проверить инструменты на загрязнение и по необходимости почистить. Чистить твердосплавные инструменты щёткой P6820.
Check the instruments for contamination and clean, if required. Clean tungsten carbide instruments with the wire brush P6820.

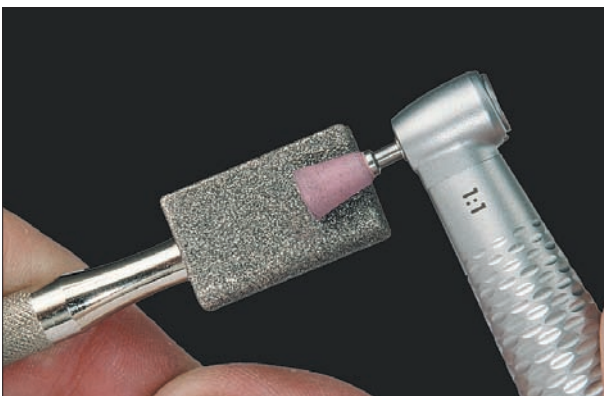

Проверить полиры на повреждения, центричность и чистоту. Очищать поверхность полира и восстанавливать центричность с помощью правильного камня P4060.
Check polishers for damage, concentricity and contamination. Clean the polisher surface and restore concentricity using the dressing instrument P4060.



Проверить центричность путём катания инструмента по ровной поверхности.
Check the concentricity.

Стерилизация • Sterilization

- Необходимы регулярные проверки автоклава.
- После тысячи использований или каждые два года необходимо проводить проверку автоклава в авторизованной мастерской.
- После 400 использований или каждые шесть месяцев должен быть проведён бактериологический тест на споры.
- Регулярно тщательно чистить автоклав по указаниям производителя дезинфицирующих средств.
- Соблюдать рекомендованную для различных инструментов температуру, полиры и Tissue Trimmer при 134°C / 273°F.

- *Regular inspection of the steriliser is essential.*
- *The steriliser should be inspected in a workshop approved by the manufacturer after a maximum of 1,000 cycles or every two years.*
- *A bacterial spore test should be carried out after 400 cycles or every six months.*
- *The steriliser should be thoroughly cleaned at regular intervals in accordance with the disinfectant manufacturer's instructions.*
- *Adhere to the temperatures for the different instruments, polishers and tissue trimmers at 134°C / 273°F.*

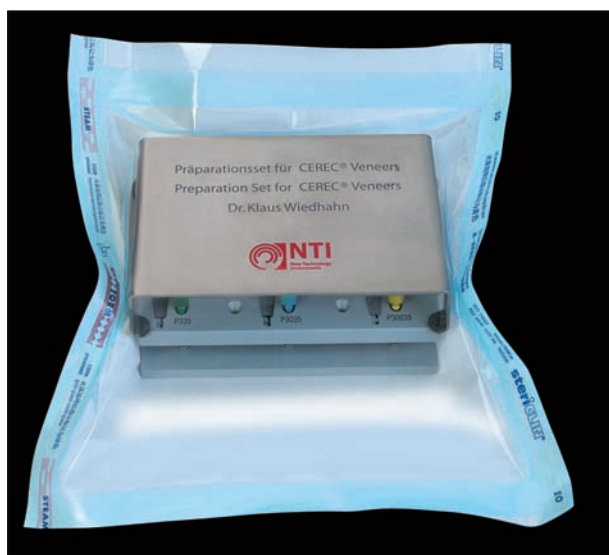

Упаковывать так, чтобы не допустить повторной контаминации.
Shrink-wrap instruments to protect them against recontamination.



Проводить стерилизацию только с высококачественными инструментами.
Only insert instruments of the same quality.



Использовать только дистиллированную воду!
Only use distilled water!

Проверка турбин и угловых наконечников Check of turbines and contra-angle handpieces

Каталог изделий для стоматологов



Проверка надежного крепления в турбине.
Check if the instrument is secure in the dental handpiece.

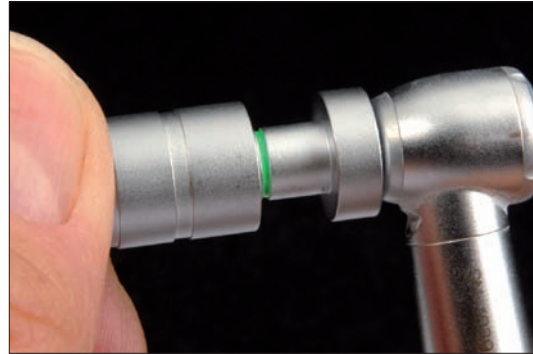

Проверка прибором для теста силы удержания.
Check with a retention force tester.

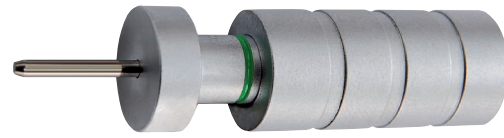
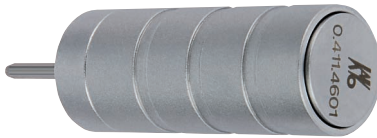

Проверка центричности и подшипников • Check of concentricity and bearings

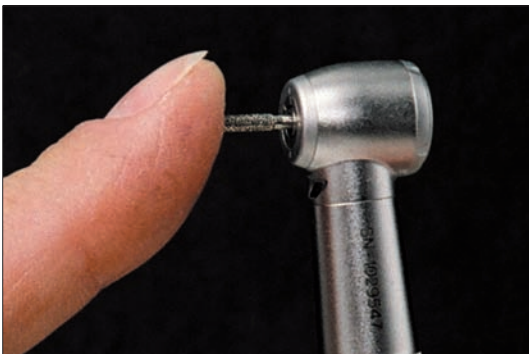

Инструменты не должны шататься в турбине.
The instruments should not wobble in the dental handpiece.



Проверка при помощи измерительного инструмента эталона – при вибрации турбина повреждена.
Rotary check with test instruments – damage is indicated by vibrations.



REF FG-314 \varnothing 1,6 mm



REF RA-204 \varnothing 2,35 mm

Проверка количества поступающей охлаждающей жидкости Check of the amount of water that can be delivered



Проверка минимального количества охлаждающей жидкости (50 ml в минуту)
Check the water coolant flow with a minimum of 50 ml per minute.

RU Информация для пользователей вращающихся стоматологическими и хирургическими инструментами

Оптимальные условия работы и длительный срок службы достигаются при внимательном соблюдении правил безопасности.

- Для предотвращения повреждения зубов и пломб обеспечивайте достаточное охлаждение водяным спреем. У турбины и у углового наконечника охлаждение должно производиться из трех дюз. При рабочей скорости $>1500 \text{ min}^{-1}$ необходимый минимальный объем охлаждающей жидкости 50 ml/min.
- Увлажнение подготавливаемой поверхности не должно ухудшаться из-за неправильной системы всасывания. Отклонение охлаждающего потока также может вызвать тепловой ущерб.
- Для инструментов общей длиной более 19 мм и с диаметром наконечника более 2 мм дополнительно требуется внешнее охлаждение, так как система охлаждения рассчитана на стандартную длину рабочей части.
- Поврежденные (например: не полностью покрытые алмазной крошкой), погнутые или больше не центричные инструменты немедленно отсортировать и больше не употреблять.
- Рекомендуемое давления в зависимости от вида препарирования должно находиться в пределах 0,3 - 2 N (30 - 200 р). Избегайте слишком сильного давления. Особенно у инструментов с хвостовиком FG правильное давление является одним из решающих факторов для процесса работы и его последствий.
- Инструменты должны вводиться в турбину или угловой наконечник осторожно и без применения силы. Инструменты с более коротким хвостовиком можно применять только в подходящей для этого турбине. При применении в нормальной турбине инструмент нужно вводить только до конца цилиндрической части.
- Турбина и угловой наконечник должны быть технически исправны. Необходимо постоянно проверять охлаждающие дюзы.
- Не применяйте инструмент как рычаг и не блокируйте его.
- Достигайте рабочей скорости ещё до контакта с обрабатываемым материалом.
- Обязательно соблюдайте рекомендуемую рабочую скорость в таблице на странице 11.11.

Дезинфекция, чистка, стерилизация и хранение вращающихся стоматологических и хирургических инструментов.

- Перед первым применением на пациенте и сразу после использования инструменты необходимо дезинфицировать, отчистить, высушить и стерилизовать.
- Использованные инструменты, при соблюдении ограничений и совместимости материала, немедленно положить в сосуд с специальным дезинфицирующим и чистящим раствором.
- В качестве дезинфицирующего раствора нужно использовать только утвержденные растворы. Процедура дезинфекции должна происходить в соответствии с указаниями производителя дезинфицирующего раствора.
- При слишком долгом применении дезинфицирующего раствора образуется опасность стирания цветовой кодировки. Агрессивные химические средства, такие как соляная кислота, пероксид водорода и т.д. разрушают инструмент и не пригодны для чистки.
- В дальнейшем необходимо следовать указаниям производителя дезинфицирующего средства. После этого необходимо проверить инструменты на остатки загрязнений и по необходимости повторить чистку
- Перед стерилизацией поставить инструменты в подставки пригодные для стерелизации.
- Стерилизовать инструменты.
- После стерилизации хранить инструменты защищёнными от повторной контаминации.
- Внимание: полиры стерилизовать при температуре 134°/5 мин; не использовать алкоголь!
- Одноразовые инструменты (помечены ②) нельзя использовать повторно!

Подробные рекомендации по обработке по DIN EN ISO 17664

☛ www.nti.de

	<u>Температура</u>	<u>Время</u>
Пар	134°C	5 мин.
(автоклав)	121°C	20 мин.

GB **User Information for rotating dental and surgical instruments**

Carefully observing the safety recommendations ensures optimum working conditions and extends life of your dental and surgical instruments.

- Use adequate supply of water spray to avoid damages to natural teeth and fillings. This should be achieved by means of a turbine with three coolant spray nozzles which distribute the coolant over the entire length of the instrument head. A minimum coolant supply of 50 ml/min is necessary in the $>1,500 \text{ min}^{-1}$ speed range in order to ensure reliable cooling of the material being worked on.
- Moistening of the surfaces to be prepared must not be impaired by an incorrect suction extraction system, as deflection of the coolant jet can also cause heat related damage.
- Additional cooling is required for FG instruments with a total length exceeding 19 mm and for instruments with an instrument head diameter over 2 mm, since the cooling spray fixtures are adapted to the standard values for total length and instrument head diameter.
- Immediately remove any instruments that are damaged (e.g. blank spots in diamond coating), bent or that no longer run concentrically.
- The recommended applied contact pressure range is 0.3 - 2 N (30 - 200 p). Excessive contact pressure must be avoided. Particularly when using FG instruments, dosed contact pressure (non-forced application) is of essential importance for the grinding procedure and its consequences.
- Insert the instruments carefully and without using force as far as they can go into the chuck of the turbine or right angle. Miniature instruments should be used in special mini turbines only; if you use them in normal turbine, insert them no further than the end of the cylindrical part.
- The turbine and right angle must be in flawless technical condition. Continuously check proper operating the nozzles and other outlets.
- Avoid canting or levering when grinding.
- Let the Instruments reach operational speed before applying them to the surface of the material you are working on.
- Observe the recommended speeds indicated in the table page 11.11.



Disinfection, cleaning and sterilization of rotating dental and surgical instruments



- Rotating instruments have to be disinfected, cleaned, dried and sterilized before the first application on the patient and immediately after every use.
- Immediately place used instruments in a disinfecting and cleaning solution. Limitations and material compatibility must be observed.
- Please use only approved disinfectants suitable for use with rotary instruments. The disinfectant must comply with legal requirements of and be licensed in the land in question. Alcohol is not suitable for use and does not provide sufficient disinfection. Please comply with the manufacturer's regulations for procedures before and after disinfecting.
- If instruments are kept in the cleaning bath too long, their code color may come off. Strong chemical agents such as hydrochloric acid, hydrogen peroxide, etc. may attack the instruments and are not suited for cleaning.
- Then follow the instructions of the manufacturer of the disinfecting and cleaning solution. Check that there is no residue. If necessary, clean the instruments again. Treat steel drills with anti-corrosion spray.
- Prior to sterilization, place the instruments in stands that are suitable for sterilization.
- Sterilize the instruments.
- After sterilization keep the instruments protected against recontamination.
- **Indication** : Sterilisation for polishers at 134° for 5 min is recommended. You must not use alcohol!
- The re-use of disposable products (marked with ) is not permitted!

Procedure :	temperature	exposure time
steam	134°C	5 min.
(autoclave)	121°C	20 min.

Detailed recommendations for preparation in accordance with DIN EN ISO 17664  www.nti.de



Рекомендуемая рабочая скорость – алмазные инструменты Recommended speed ranges for diamond coated instruments

-  макс. рабочая скорость – максимальная рабочая скорость до контакта инструмента с обрабатываемой поверхностью.
 опт. рабочая скорость – рекомендуемая рабочая скорость при контакте с обрабатываемой поверхностью.

-  *max. Speed* indicates the maximum speed without any contact to the material
 *opt. Speed* indicates the recommended speed while trimming the material

Алмазные инструменты FG • FG Diamond Instruments

Рекомендуемая рабочая скорость для зернистостей **M, SC и C**
 Recommended speeds for grit sizes M, SC and C:

(ISO) Диаметр рабочей части Instrument head diameter (ISO)	 opt./ rpm Рекомендуемая рабочая скорость Recommended operational speed	 max./ rpm Максимальная рабочая скорость Maximum permissible speed
007 – 010	100.000 – 220.000	450.000
012 – 015	70.000 – 220.000	450.000
016 – 019	55.000 – 160.000	450.000
020 – 024	40.000 – 120.000	300.000
025 – 027	35.000 – 110.000	160.000
029 – 031	30.000 – 95.000	140.000
033 – 040	25.000 – 75.000	120.000
042 – 050	15.000 – 60.000	95.000

Обязательно соблюдайте рекомендуемую рабочую скорость у инструментов со специальной маркировкой: **M, SC, C**
 Make absolutely sure that you observe recommended speeds for the specially marked M, SC, C instruments:

1	70.000 – 140.000	300.000
2	40.000 – 85.000	160.000
3	30.000 – 60.000	140.000
4	25.000 – 50.000	100.000
5	20.000 – 40.000	90.000

Рекомендуемые рабочие скорости для зернистостей **F, SF и UF**
 Recommended speeds for grit sizes F, SF and UF:

F	10.000 – 20.000	40.000
SF	8.000 – 15.000	30.000
UF	5.000 – 10.000	20.000

Алмазные инструменты Z-Cut • Z-Cut Diamond Instruments

200.000	200.000
---------	---------

Kiddies - для минимально инвазивной препарации / for minimally invasive preparation

160.000	300.000
---------	---------

RA - Хвостовик / shank

Рекомендуемые рабочие скорости для зернистостей /
 Recommended speeds for grit sizes

M, SC, C, F	40.000
SF	30.000
UF	20.000

Инструмент для пародонтологии / Special Instruments for Periodontics

831 / 831L / 832 / 832L	RAL/RAXL	12.000	30.000
-------------------------	----------	--------	--------



Правила эксплуатации для вращающихся алмазных инструментов находятся в инструкции в упаковке, а так же в интернете на www.nti.de Produkte > Praxis.

User information of rotary diamond instruments you can find in the package insert. You will find the user information B14 on our NTI Website www.nti.de under Produkte > Praxis.

Рекомендуемая рабочая скорость Recommended speed ranges

Рекомендуемая рабочая скорость



Рекомендуемая рабочая скорость зависит от диаметра рабочей части и гарантирует оптимальные результаты работы. По соображениям безопасности нельзя превышать максимальную рабочую скорость.

Recommended speeds

The recommended speeds are based on the diameter of the instrument's working head, and enable optimum work results. For safety reasons, the maximum speeds must not be exceeded.

	Хвостовик Shank	Диаметр ISO Diameter ISO	opt./ rpm рекомендуемая рабочая скорость Recommended operational speed	max./ rpm мак. рабочая скорость Maximum permissible speed
Разрезатели коронок / Crown Cutter				
H34L / H34L	FG		160.000	300.000
H4KMK	FG		160.000	300.000
H4KMKL	FGL		160.000	300.000
G5114-RA	RA		15.000 - 40.000	40.000
Твердосплавные боры/ Tungsten Carbide Burs				
MF-Cut	FG		60.000	160.000
	FG		160.000	300.000
	RA	005 - 023	5.000 - 40.000	40.000
	RA	029	5.000 - 30.000	30.000
H1S / H1SX / H1SXN	FG/FGXL	006 - 016	160.000	300.000
H1S / H1SX / H1SXN	FG/FGXL	018 - 023	160.000	200.000
H1S / H1SX / H1SXN	RA/RAL		8.000 - 10.000	40.000
Твердосплавные финиры / Finishing Carbide Burs				
	FG		160.000	300.000
H375R	FG	> 016	160.000	200.000
H41	FG	014 - 023	160.000	300.000
	RA		30.000	40.000
Финиры для керамики / Ceramic Finishing Instruments				
	FG		160.000	300.000
	HP		25.000	50.000
Инструменты для удаления пломб и клея Filling and Bonding Resin Remover				
	FG		160.000	300.000
	RA		30.000	40.000
Инструменты для лечения пародонта / Special Instruments for Periodontics				
H747 / H747L	RAL/RAXL		12.000	30.000
H758 / H758L	RA/RAXL		12.000	30.000

Рекомендуемая рабочая скорость Recommended speed ranges

			 opt./ rpm рекомендуемая рабочая скорость Recommended operational speed	 max./ rpm мак. рабочая скорость Maximum permissible speed
	Хвостовик Shank	Диаметр ISO Diameter ISO		
Хирургические инструменты / Surgery Instruments				
Tissue Trimmer	249-016-FG, 250-016-FG		300.000 - 500.000	500.000
	HP/HPL/RAL/RAXL	≤ 023	1.500	3.000
		023 - 035	1.500	3.000
		> 035	1.500	3.000
	FGXXL	008	100.000	160.000
	FGXL/FGXXL	010	100.000	160.000
	FGXL	012	100.000	160.000
	FGXL	014	100.000	160.000
	FGXL	016	75.000	160.000
	H269-016-FGXXL		75.000	160.000
	H267-016-FGXL		75.000	100.000
	FGXL	018	75.000	160.000
	FGXL	021 - 023	50.000	160.000
Фрезы для кости по LINDEMANN / LINDEMANN Bone Cutter				
	HP/RAL/RAXL		1.500	3.000
	FGXL	RF162-016-FGXL	75.000	160.000
	FGXL	H161-016-FGXL	100.000	160.000
	FGXL	H162-016-FGXL	100.000	160.000
NTI ChirDia				
	FG	Compacta	100.000	200.000
	RA	Compacta	20.000	40.000
	HP	Compacta	10.000 - 30.000	40.000
	FG	Spongiosa	30.000	200.000
	RA	Spongiosa	10.000	40.000
	HP	Spongiosa	10.000	40.000
Хвостовик FG для использования в красном угловом наконечнике / FG shank for use in the red contra-angle or surgical turbine				

Рекомендуемая рабочая скорость Recommended speed ranges

Хвостовик Shank	Диаметр ISO Diameter ISO	рекомендуемая рабочая скорость Recommended operational speed	мак. рабочая скорость Maximum permissible speed
Полиры / Polishers			
		opt./ rpm	max./ rpm
CeraGlaze	зелёный/green	15.000	30.000
	синий/blue	10.000	30.000
	желтый/yellow	5.000	30.000
NTI CeraWhite / CeraPink / CeraDia		15.000	30.000
NTI CeraSupergrey		15.000 - 20.000	30.000
FlexiPol		10.000 - 12.000	15.000
NTI Unique		5.000 - 12.000	30.000
NTI DiaGloss	розовый/pink	10.000 - 12.000	30.000
	белый/white	5.000 - 7.000	30.000
NTI MicroComp / MacroComp / AmalgamMaster		5.000 - 7.000	30.000
NTI EpsiPol FG		15.000	30.000
NTI EpsiPol RA		5.000 - 7.000	30.000
P0053, P0153		15.000	30.000
NTI UniWhite RA		5.000 - 7.000	30.000
NTI UniBlack RA		5.000 - 7.000	30.000
NTI ProphylaxeMaster		5.000	30.000
P1258 Чашеобразная щеточка из натуральной щетины, Brushlets made of nature bristle		2.000	10.000
NTI Prothetics P063..		15.000	15.000
NTI Prothetics P064..		10.000	15.000
NTI Prothetics P065..		7.000	15.000
NTI Prothetics P066..		10.000	15.000
NTI Prothetics P067..		15.000	15.000
NTI ProfiLax3			
монтированные полиры RA • Mounted polishers RA		1.500	10.000
Полиры Snap-on • Snap-on Polishers		1.500	10.000
Полиры Screw-Type • Screw-Type Polishers		1.500	10.000
монтированные щетки RA • Mounted brushes RA		2.000	10.000
Щетки Screw-Type • Screw-Type brushes		1.500	10.000
Щетки Snap-on • Snap-on brushes		1.500	12.000
P1500 / P1501 / P1502		5.000	10.000
Камни Arkansas / Arkansas Abrasives			
	FG	160.000	200.000
	RA	20.000 - 40.000	50.000
Абразивные инструменты на керамической связке / Abrasives with Ceramic Bond			
	FG	160.000	200.000
	RA	20.000 - 40.000	50.000
Эндодонтические инструменты / Endodontic Instruments			
Gates / К-Ример / К-Файлы / Н-Файлы • Gates / K reamer / k files / Limes Hedstroem			
		450 - 800	800
Peeso / расширители устья канала			
Peeso / Root canal drill		800 - 1.200	1.200
Каналонаполнители / Rootfillers			
		800	800
Специальные инструменты / Special Instruments			
802L	013 - 016	120.000	200.000
802L	021	160.000	200.000
<u>Внимание:</u> использовать только в красном угловом наконечнике / <u>Attention:</u> for use in the red contra-angle			
H152	009	120.000	120.000

Рекомендуемая рабочая скорость Recommended speed ranges

Хвостовик Shank	Диаметр ISO Diameter ISO	опт./ rpm рекомендуемая рабочая скорость Recommended operational speed	max./ rpm мак. рабочая скорость Maximum permissible speed
Системы корневых анкерных штифтов / Root Post Restoration Systems /			
Бор / Drill		500 - 1.000	1.000
Торцевая фреза / Root Facer		1.000 - 1.500	2.000
Парапульпарные ретенционные пины • Parapulpal Retention Pins			
Retopin красный • Retopin Red		750	750
Reto-Minipin зелёный • Reto-Minipin Green		750	750
TRI-STAR, TRI-JET		750	750
W2014, W2003, W2019		1000	1000
Стальные боры / Steel Burs			
	005 - 018	30.000	50.000
	021 - 025	20.000	30.000

Стр.	REF.	ISO	Page	REF.	ISO	Стр.	REF.	ISO
1.25	878KSE- ... C	- FG -	3.8	RF162 - ...	-FGXL 330 316 408 297...	2.9	H7- ...	- FG 500 314 232 001 ...
1.25	878KSE- ... F	- FG -	6.9	178. ... 204. ...	340 204 671 458 ...	2.7	H7MF - ...	- FG 500 314 232 008 ...
1.25	879KSE- ... C	- FG -	6.9	178S. ... 204. ...	340 204 672 458 ...	2.10	H245 - ...	- FG 500 314 234 006 ...
1.25	879KSE- ... F	- FG -	6.6	171. ... 654. ...	340 654 639 451 ...	2.7	H245MF - ...	- FG 500 314 234 008 ...
10.2	G9920	-	6.7	173. ... 654. ...	340 654 645 452 ...	2.14	H48LUF - ...	- FG 500 314 249 031 ...
10.2	P4060	-	6.8	174. ... 654. ...	340 654 650 453 ...	2.14	H48LF - ...	- FG 500 314 249 041...
10.3	M024	RA	6.6	9107. ... 654. ...	340 654 657 455 ...	2.14	H48L - ...	- FG 500 314 249 072 ...
10.3	M025	HP	3.6	H141 - ...	-HP 500 104 001 291...	2.14	H46 - ...	- FG 500 314 254 072 ...
10.3	M032	-	3.6	H141A - ...	-HP 500 104 001 298...	2.14	H390 - ...	- FG 500 314 274 072 ...
4.4	Set-1588	-	3.7	H269 - ...	-HP 500 104 199 295...	2.13	H379UF - ...	- FG 500 314 277 032 ...
4.7	PC1295-Set	-	3.6	H161 - ...	-HP 500 104 408 295...	2.13	H379F - ...	- FG 500 314 277 042 ...
4.11	P1258	-	3.6	H162 - ...	-HP 500 104 408 297...	2.13	H379 - ...	- FG 500 314 277 072 ...
7.10	W6321, W6323, W6327	-	3.6	H162A - ...	-HP 500 104 408 298...	2.13	H379GK - ...	- FG 500 314 279 072 ...
7.10	W6330, W6331, W6333	-	3.7	H166 - ...	-HP 500 104 409 297...	2.12	H282 - ...	- FG 500 314 288 072 ...
7.17	W6350-W6353	-	3.7	H166A - ...	-HP 500 104 409 298...	2.13	H283 - ...	- FG 500 314 289 072 ...
7.18	W6320-W6327	-	3.7	H167 - ...	-HP 500 104 410 297...	2.13	H284 - ...	- FG 500 314 290 072 ...
7.21	W6450-W6453	-	2.14	H8506 - ...	-HP 500 104 467 212 ...	2.12	H282K - ...	- FG 500 314 297 072 ...
7.6	W6120.204. ...-	-	2.8	H1- ...	-RA 500 204 001 001...	2.13	H283K - ...	- FG 500 314 298 072 ...
7.6	W6196.204. ...	-	2.8	H1S- ...	-RA 500 204 001 003...	2.13	H284K - ...	- FG 500 314 299 072 ...
7.6	W6196D.644. ...	-	2.14	H41 - ...	-RA 500 204 001 071...	2.14	H8503 - ...	- FG 500 314 467 211 ...
7.7	W6045.H ...	-	2.8	H1SX - ...	-RA 500 204 001 190...	2.14	H8504 - ...	- FG 500 314 467 212 ...
7.8	W6196.204. ...	-	2.8	H1SXN - ...	-RA 500 204 001 190...	2.14	H8506 - ...	- FG 500 314 467 212 ...
7.8	W6196D.644. ...	-	2.9	H2- ...	-RA 500 204 010 001...	2.12	H246L - ...	- FG 500 314 496 071 ...
7.8	W6074.H...	-	2.9	H21- ...	-RA 500 204 107 006...	2.12	H246LUF - ...	- FG 500 314 496 071 ...
7.24	W6150-W6152	-	2.10	H31 - ...	-RA 500 204 107 007...	2.12	H132 - ...	- FG 500 314 699 071 ...
7.25	W6020-W6029	-	2.9	H21L - ...	-RA 500 204 110 006...	2.8	H1S- ...	- FGXL 500 316 001 003 ...
7.33	W6196.204. ...	-	2.9	H21R - ...	-RA 500 204 137 006...	3.6	H141 - ...	- FGXL 500 316 001 291 ...
7.33	W6120.204. ...	-	2.9	H23 - ...	-RA 500 204 137 006...	3.7	H269 - ...	- FGXL 500 316 199 295 ...
7.34	W6196D.644. ...	-	2.10	H23R - ...	-RA 500 204 194 006...	3.6	H151 - ...	- FGXL 500 316 199 336 ...
7.34	W6074.H12	-	2.16	H22AGK- ...	-RA 500 204 217 006 ...	3.7	H267 - ...	- FGXL 500 316 210 295 ...
4.12	P1241	020 204 034 400 060	2.16	H22ALGK- ...	-RA 500 204 219 006 ...	3.7	H269GK - ...	- FGXL 500 316 219 295 ...
4.12	P1240	020 204 034 500 060	2.9	H7- ...	-RA 500 204 232 001...	3.6	H161 - ...	- FGXL 500 316 408 295 ...
4.12	P1242	020 204 034 600 060	2.9	H7L- ...	-RA 500 204 234 006...	3.6	H162 - ...	- FGXL 500 316 408 297 ...
4.13	P1244	020 300 034 400 060	2.14	H46 - ...	-RA 500 204 254 072 ...	3.6	H162A - ...	- FGXL 500 316 408 298 ...
4.13	P1243	020 300 034 500 060	2.17	H758 - ...	-RA 500 204 258 001...	3.7	H254 - ...	- FGXL 500 316 415 296 ...
4.13	P1245	020 300 034 600 060	2.13	H379 - ...	-RA 500 204 277 072 ...	3.7	H560 - ...	- FGXL 500 317 196 336 ...
4.13	P1252	020 900 034 400 060	2.12	H282 - ...	- FG 500 204 288 072 ...	3.7	H269 - ...	- FGXXL 500 317 199 295 ...
4.13	P1251	020 900 034 500 060	2.13	H283K - ...	-RA 500 204 298 072 ...	3.6	H151 - ...	- FGXXL 500 317 199 336 ...
4.13	P1253	020 900 034 600 060	2.8	H1S- ...	-RAL 500 205 001 003...	3.6	H162A - ...	- FGXXL 500 317 408 298 ...
4.6	PC1291	039 900 370 501 080	2.8	H1SX - ...	-RAL 500 205 001 190...	3.7	H254 - ...	- FGXXL 500 317 415 296 ...
4.6	PC1290	039 900 370 501 120	2.8	H1SXN - ...	-RAL 500 205 001 190...	2.15	T21RX - ...	-RA 506 204 137 019 ...
4.6	PC1281	039 900 370 511 080	3.6	H141 - ...	-RAL 500 205 001 291...	2.15	T21X - ...	- FG 506 314 107 019 ...
4.6	PC1280	039 900 370 511 120	3.6	H141A - ...	-RAL 500 205 001 298...	2.15	T21RX - ...	- FG 506 314 137 019 ...
4.6	PC1271	039 900 370 521 080	2.17	H747 - ...	-RAL 500 205 261 001...	2.15	T23RX - ...	- FG 506 314 194 019 ...
4.6	PC1270	039 900 370 521 120	3.6	H162 - ...	-RAL 500 205 408 297...	2.15	T7X - ...	- FG 506 314 232 019 ...
4.6	PC1261	039 900 370 531 080	3.7	H166 - ...	-RAL 500 205 409 297...	2.15	T7LX - ...	- FG 506 314 234 019 ...
4.6	PC1260	039 900 370 531 120	3.6	H141 - ...	-RAXL 500 206 001 291...	5.2	NAS16	RA 635 204 001 505 030
4.14	P1473	110 204 107 400 020	3.6	H141A - ...	-RAXL 500 206 001 298...	5.2	NAS12	RA 635 204 161 505 025
4.14	P1254	110 204 107 500 020	3.7	H269 - ...	-RAXL 500 206 199 295...	5.2	NAS11	RA 635 204 243 505 025
4.14	P1478	110 204 107 600 020	2.17	H758L - ...	-RAXL 500 206 258 001...	5.2	NAS06	FG 635 314 001 505 030
4.14	P1470	110 204 110 400 045	2.17	H747L - ...	-RAXL 500 206 261 001...	5.2	NAS02	FG 635 314 161 505 025
4.14	P1255	110 204 110 500 045	3.6	H162A - ...	-RAXL 500 206 408 298...	5.2	NAS01	FG 635 314 243 505 025
4.14	P1475	110 204 110 600 045	3.7	H166 - ...	-RAXL 500 206 409 297 ...	4.9	P1500	650 204 110 514 050
4.14	P1257	110 204 225 500 070	3.7	H167 - ...	-RAXL 500 206 410 297 ...	4.9	P1502	650 204 225 514 070
4.14	P1477	110 204 225 600 070	2.8	H1- ...	- FG 500 314 001 001...	4.9	P1501	650 204 243 514 050
4.14	P1256	110 204 243 500 045	2.8	H1S- ...	- FG 500 314 001 003...	5.2	NF601GR	-RA 655 204 001 513 030
4.14	P1476	110 204 243 600 045	2.14	H41 - ...	- FG 500 314 001 071...	5.2	NF602GR	-RA 655 204 001 513 040
4.14	P1472	110 204 225 400 070	2.9	H2- ...	- FG 500 314 010 001...	5.2	NF650GR	-RA 655 204 171 513 027
4.14	P1471	110 204 243 400 045	2.9	H21 - ...	- FG 500 314 107 006...	5.2	NF661GR	-RA 655 204 243 513 025
4.15	P1482	110 300 110 400 045	2.10	H31 - ...	- FG 500 314 107 007...	5.2	NM663GR	-RA 655 204 243 523 050
4.15	P1480	110 300 110 500 045	2.7	H31MF - ...	- FG 500 314 107 008...	5.2	NF601GR	-FG 655 314 001 513 030
4.15	P1485	110 300 110 600 045	2.9	H21R - ...	- FG 500 314 137 006...	5.2	NF661GR	-FG 655 314 243 513 025
4.15	P1483	110 300 225 400 070	2.10	H31R - ...	- FG 500 314 137 007...	4.17	P0644	658 104 273 513 100
4.15	P1481	110 300 225 500 070	2.7	H31RMF - ...	- FG 500 314 137 008...	4.17	P0654	658 104 273 514 100
4.15	P1486	110 300 225 600 070	2.5	H4KMK- ...	- FG 500 314 137 019 ...	4.17	P0634	658 104 273 533 100
4.15	P1490	110 900 110 500 050	2.10	H36RS - ...	- FG 500 314 137 293 ...	4.17	P0664	658 104 273 543 100
4.15	P1491	110 900 243 500 045	2.5	H4KMKL- ...	- FG 500 314 138 019 ...	4.17	P0674	658 104 273 563 100
8.2	S1- ...	-RA 310 204 001 001...	2.4	H34- ...	- FG 500 314 138 293 ...	4.10	P0135	658 204 030 503 060
8.2	S2- ...	-RA 310 204 010 001...	2.4	H34L- ...	- FG 500 314 139 293 ...	4.10	P0134	658 204 030 503 085
8.2	S36- ...	-RA 310 204 107 002...	2.12	H133F - ...	- FG 500 314 159 041...	4.16	P1235	658 204 030 512 060
8.2	S21- ...	-RA 310 204 107 006...	2.12	H133 - ...	- FG 500 314 159 071...	4.10	P0035	658 204 030 513 060
8.2	S38- ...	-RA 310 204 168 002...	2.12	H134UF - ...	- FG 500 314 164 031...	4.10	P0034	658 204 030 513 085
6.4	183.15. ...	310 204 682 336 ...	2.12	H134F - ...	- FG 500 314 164 041...	4.5	P0335	658 204 030 514 060
6.4	183.19. ...	310 205 682 336 ...	2.12	H134 - ...	- FG 500 314 164 071...	4.11	P0435	658 204 030 514 060
6.4	183.20. ...	310 206 681 336 ...	2.12	H135UF - ...	- FG 500 314 166 031...	4.5	P0334	658 204 030 514 085
4.13	M4039	RA 312 204 001 300 000	2.12	H135F - ...	- FG 500 314 166 041...	4.5	P0365	658 204 030 515 060
10.2	M037	RA 312 204 607 000 050	2.12	H135 - ...	- FG 500 314 166 071...	4.9	P0735	658 204 030 516 060
4.13	M037	RA 312 204 607 000 050	2.9	H23 - ...	- FG 500 314 168 006...	4.9	P0734	658 204 030 516 085
4.15	M037	312 204 607 000 050	2.10	H33 - ...	- FG 500 314 168 007...	4.9	P0835	658 204 030 523 060
10.2	M019	RA 312 204 615 421 060	2.10	H23L - ...	- FG 500 314 171 006 ...	4.9	P0834	658 204 030 523 085
3.8	RF163 - ...	-HP 330 104 406 297...	2.13	H378 - ...	- FG 500 314 184 072 ...	4.11	P0535	658 204 030 524 060
3.8	RF161 - ...	-HP 330 104 408 295...	2.12	H246 - ...	- FG 500 314 195 071...	4.11	P0534	658 204 030 524 085
10.3	M022	HP 330 104 612 434 016	2.13	H375R - ...	- FG 500 314 198 072 ...	4.5	P0355	658 204 030 525 060
10.2	M005	RA 330 204 604 391 050	2.10	H152 - ...	- FG 500 314 210 295 ...	4.11	P0935	658 204 030 534 060
4.6	M4038	330 204 611 372 030	6.5	H152 - 009	- FG 500 314 210 295 ...	4.16	P1239	658 204 034 511 050
6.4	180.15. ...	330 204 679 336 ...	2.16	H22GK- ...	- FG 500 314 217 001...	4.16	P1238	658 204 034 512 060
6.4	180.19. ...	330 205 679 336 ...	2.16	H22AGK- ...	- FG 500 314 217 006 ...	4.10	P0139	658 204 225 503 035
7.10	183.19. ...	330 205 682 336 ...	2.16	H22ALGK- ...	- FG 500 314 219 006 ...	4.10	P0039	658 204 225 513 035

Стр.	REF.	ISO	Page	REF.	ISO	Стр.	REF.	ISO
1.27	889 - ... F	- FG 806 314 540 514 ...	7.25	W60..	PostMaster	1.5	Z850- ... -C	- FG Z806 314 199 534 ...
1.27	889 - ... M	- FG 806 314 540 524 ...	4.16	Set-1643	Prophylaxe Set 1	1.5	Z856L- ... -C	- FG Z806 314 201 534 ...
1.27	889 - ... C	- FG 806 314 540 534 ...	4.16	Set-1644	Prophylaxe Set 2	1.4	Z830L- ... -F	- FG Z806 314 239 514 ...
1.27	889 - ... SC	- FG 806 314 540 544 ...	7.40	W2006-W2011	Retopins	1.4	Z830L- ... -M	- FG Z806 314 239 524 ...
1.17	845KR - ... SF	- FG 806 314 544 504 ...	7.40	W2026-W2031	Retopins	1.4	Z830L- ... -C	- FG Z806 314 239 534 ...
1.17	845KR - ... F	- FG 806 314 544 514 ...	7.30	W6480. ...	RPR	1.5	Z862- ... -C	- FG Z806 314 249 534 ...
1.17	845KR - ... M	- FG 806 314 544 524 ...	7.30	W6490. ...	RPR	1.5	Z863- ... -F	- FG Z806 314 250 514 ...
1.17	845KR - ... C	- FG 806 314 544 534 ...	7.30	W6500. ...	RPR	1.5	Z863- ... -M	- FG Z806 314 250 524 ...
1.17	845KR - ... SC	- FG 806 314 544 544 ...	7.31	W6057.16	RPR	1.5	Z863- ... -C	- FG Z806 314 250 534 ...
1.17	846KR - ... F	- FG 806 314 545 514 ...	7.31	W6058.16	RPR	1.4	Z368- ... -F	- FG Z806 314 257 514 ...
1.17	846KR - ... M	- FG 806 314 545 524 ...	7.31	W6059.16	RPR	1.4	Z368- ... M	- FG Z806 314 257 524 ...
1.17	846KR - ... C	- FG 806 314 545 534 ...	7.30	W6457-W6459	RPR Assortments	1.4	Z368- ... -C	- FG Z806 314 257 534 ...
1.17	846KR - ... SC	- FG 806 314 545 544 ...	2.5	H4KMKL-012-Set	Set	1.4	Z379- ... -F	- FG Z806 314 277 514 ...
1.17	847KR - ... F	- FG 806 314 546 514 ...	4.8	Set-1729	Set-DiaGloss	1.4	Z379- ... -C	- FG Z806 314 277 534 ...
1.17	847KR - ... M	- FG 806 314 546 524 ...	4.8	Set-1557	Set-Unique	1.6	Z878- ... -F	- FG Z806 314 289 514 ...
1.17	847KR - ... C	- FG 806 314 546 534 ...	1.36	856- ... TSC	- FGM T806 313 198 544 ...	1.6	Z878- ... -M	- FG Z806 314 289 524 ...
1.17	847KR - ... SC	- FG 806 314 546 544 ...	1.35	811- ... TC	- FG T806 314 038 534 ...	1.6	Z878- ... -C	- FG Z806 314 289 534 ...
1.13	834 - ... M	- FG 806 314 552 524 ...	1.35	811- ... TSC	- FG T806 314 038 544 ...	1.6	Z879- ... -F	- FG Z806 314 290 514 ...
1.13	834L - ... M	- FG 806 314 552 524 ...	1.35	836- ... TSC	- FG T806 314 110 544 ...	1.6	Z879- ... -M	- FG Z806 314 290 524 ...
1.18	850KR - ... M	- FG 806 314 553 524 ...	1.35	837- ... TC	- FG T806 314 111 534 ...	1.6	Z879- ... -C	- FG Z806 314 290 534 ...
1.18	850KR - ... C	- FG 806 314 553 534 ...	1.35	837- ... TSC	- FG T806 314 111 544 ...	1.5	Z877K- ... -F	- FG Z806 314 297 514 ...
1.18	850KR - ... SC	- FG 806 314 553 544 ...	1.35	842- ... TC	- FG T806 314 113 534 ...	1.5	Z877K- ... -C	- FG Z806 314 297 534 ...
1.29	K801L-014UF	- FG K806 314 697 494 ...	1.37	885- ... TSC	- FG T806 314 130 544 ...	1.6	Z878K- ... -F	- FG Z806 314 298 514 ...
1.29	K801L-0145F	- FG K806 314 697 504 ...	1.37	886- ... TSC	- FG T806 314 131 544 ...	1.6	Z878K- ... -M	- FG Z806 314 298 524 ...
1.29	K801L-014F	- FG K806 314 697 514 ...	1.37	881- ... TC	- FG T806 314 141 534 ...	1.6	Z878K- ... -C	- FG Z806 314 298 534 ...
1.10	801L - ... M	- FG 806 314 697 524 ...	1.37	882- ... TC	- FG T806 314 142 534 ...	1.6	Z879K- ... -F	- FG Z806 314 299 514 ...
1.10	801L - ... C	- FG 806 314 697 534 ...	1.35	837KR- ... TSC	- FG T806 314 158 544 ...	1.6	Z879K- ... -M	- FG Z806 314 299 524 ...
1.10	801L - ... SC	- FG 806 314 697 544 ...	1.36	858- ... TSC	- FG T806 314 165 544 ...	1.6	Z879K- ... -C	- FG Z806 314 299 534 ...
1.32	132-008F	- FG 806 314 699 514 008	1.36	859- ... TSC	- FG T806 314 166 544 ...	1.4	Z845KR- ... -M	- FG Z806 314 544 524 ...
1.9	368 - ... SF	- FGL 806 315 257 504 ...	1.35	846- ... TSC	- FG T806 314 171 544 ...	1.4	Z845KR- ... -C	- FG Z806 314 544 534 ...
1.9	368 - ... F	- FGL 806 315 257 514 ...	1.35	847- ... TSC	- FG T806 314 172 544 ...	1.4	Z846KR- ... -M	- FG Z806 314 545 524 ...
1.9	368 - ... M	- FGL 806 315 257 524 ...	1.36	848- ... TC	- FG T806 314 173 534 ...	1.5	Z847KR- ... -C	- FG Z806 314 546 534 ...
1.9	379 - ... SF	- FGL 806 315 277 504 ...	1.36	848- ... TSC	- FG T806 314 173 544 ...	1.14	MADC03 - 009M	- FG
1.9	379 - ... F	- FGL 806 315 277 514 ...	1.36	848L- ... TC	- FG T806 314 174 534 ...	1.14	MADC04 - 009M	- FG
1.29	K379L-012F	- FGL K806 315 277 514 ...	1.36	855- ... TSC	- FG T806 314 197 544 ...	1.14	MADC05 - 009M	- FG
1.9	379 - ... M	- FGL 806 315 277 524 ...	1.36	856- ... TC	- FG T806 314 198 534 ...	1.14	MADC06 - 009M	- FG
3.9	CD51- ... C	- FGL 806 315 411 534 ...	1.36	856- ... TSC	- FG T806 314 198 544 ...	1.14	MADC10 - 009M	- FG
3.9	CD51- ... SC	- FGL 806 315 411 544 ...	1.36	850- ... TC	- FG T806 314 199 534 ...	1.14	MADC15 - 009M	- FG
2.6	G5114	- RA 807 204 370 523 ...	1.36	850- ... TSC	- FG T806 314 199 544 ...	1.14	MADC20 - 009M	- FG
7.41	W2004	Accessoires RetoPins	1.35	822- ... TSC	- FG T806 314 237 544 ...	1.31	Set-1667	
7.40	W2037	Accessoires RetoPins	1.35	830L- ... TC	- FG T806 314 239 534 ...	1.31	Set-1668	
7.40	W2038	Accessoires RetoPins	1.35	830L- ... TSC	- FG T806 314 239 544 ...	1.31	Set-1669	
1.39	FS3-X-SO	Assortment	1.36	862- ... TSC	- FG T806 314 249 544 ...	9.2 - 9.25	Sets	
1.38	FS6-SO	Assortment	1.36	863- ... TC	- FG T806 314 250 534 ...			
6.9	178.204.S0	Assortments	1.36	863- ... TSC	- FG T806 314 250 544 ...			
6.9	178S.204.S0	Assortments	1.35	379- ... TSC	- FG T806 314 277 544 ...			
6.4	180.S0	Assortments	1.37	878- ... TC	- FG T806 314 289 534 ...			
6.4	183.S0	Assortments	1.37	878- ... TSC	- FG T806 314 289 544 ...			
6.4	183.20.S0	Assortments	1.37	879- ... TC	- FG T806 314 290 534 ...			
6.6	9107.654.S01	Assortments	1.37	879- ... TSC	- FG T806 314 290 544 ...			
6.6	171.654.S01	Assortments	1.37	879L- ... TSC	- FG T806 314 291 544 ...			
6.6	171.654.S02	Assortments	1.37	877K- ... TSC	- FG T806 314 297 544 ...			
6.7	173.654.S01	Assortments	1.37	878K- ... TC	- FG T806 314 298 534 ...			
6.7	173.654.S02	Assortments	1.37	878K- ... TSC	- FG T806 314 298 544 ...			
6.8	174.654.S01	Assortments	1.37	879K- ... TC	- FG T806 314 299 534 ...			
6.8	174.654.S02	Assortments	1.37	879K- ... TSC	- FG T806 314 299 544 ...			
7.10	FP73..	Assortments	1.35	846KR- ... TSC	- FG T806 314 545 544 ...			
7.12	FP76..	Assortments	1.36	847KR- ... TSC	- FG T806 314 546 544 ...			
7.19	W6200, W6201	Assortments	3.5	249-016	- FG TissueTrimmer			
7.21	W6500, W6501	Assortments	3.5	Set-1611	Set TissueTrimmer			
7.23	W6400, W6401	Assortments	3.5	250-016	- FG TissueTrimmer, long			
7.24	W6101, W6100	Assortments	7.41	W20..	TRI-Jet			
7.32	W6461-W6463	Assortments	7.41	W20..	TRI-Star			
7.35 - 7.37	W64..	Assortments	1.7	Z850- ...TC	- FG TZ806 314 199 534 ...			
7.6	FP7457.A	Assortments	1.7	Z830L- ...TC	- FG TZ806 314 239 534 ...			
7.6	FP7458.A	Assortments	1.7	Z863- ...TC	- FG TZ806 314 250 534 ...			
7.6	FP7458.B	Assortments	1.7	Z879- ...TC	- FG TZ806 314 290 534 ...			
7.8	FP74..	Assortments	1.4	Z801- ... -F	- FG Z806 314 001 514 ...			
1.38	FS2-M, ...-F, ...-SF	Diamond Strips	1.4	Z801- ...-M	- FG Z806 314 001 524 ...			
1.38	FS3-M, ...-F, ...-SF	Diamond Strips	1.4	Z801- ... -C	- FG Z806 314 001 534 ...			
1.38	FS6-M, ...-F, ...-SF	Diamond Strips	1.4	Z811- ... -C	- FG Z806 314 038 534 ...			
1.39	FS3-MX, FS3-FX, FS3-SFX	Diamond Strips	1.6	Z909- ... -C	- FG Z806 314 068 534 ...			
6.5	Set-1654	Endo Access Kit	1.6	Z880- ... -M	- FG Z806 314 140 524 ...			
6.9	ES 250	Endo Stops	1.6	Z880- ... -C	- FG Z806 314 140 534 ...			
7.10	FP73..	FiberMaster	1.6	Z881- ... -F	- FG Z806 314 141 514 ...			
7.12	FP76..	FiberMaster	1.6	Z881- ... -M	- FG Z806 314 141 524 ...			
7.6	FP7480. ...	FiberMaster	1.6	Z881- ... -C	- FG Z806 314 141 534 ...			
7.6	FP7490. ...	FiberMaster	1.4	Z835KR- ... -M	- FG Z806 314 156 524 ...			
7.8	FP7058. ...	FiberMaster, conical	1.4	Z835KR- ... -C	- FG Z806 314 156 534 ...			
7.8	FP7059. ...	FiberMaster, conical	1.4	Z837KR- ... -M	- FG Z806 314 158 524 ...			
7.8	FP7057. ...	FiberMaster, conical	1.4	Z837KR- ... -C	- FG Z806 314 158 534 ...			
7.16	W63..	HeadMaster	1.5	Z858- ... -C	- FG Z806 314 165 534 ...			
7.18	W62..	HeadMaster	1.4	Z847- ... -C	- FG Z806 314 172 534 ...			
7.20	W65..	HeadMaster	1.5	Z848- ... -C	- FG Z806 314 173 534 ...			
7.22	W64..	HeadMaster	1.5	Z855- ... -C	- FG Z806 314 197 534 ...			
2.17	SET-1540	Periodont Set	1.5	Z856- ... -C	- FG Z806 314 198 534 ...			
7.24	W61..	PinMaster	1.5	Z850- ... -F	- FG Z806 314 199 514 ...			
7.25	W60..L	PostMaster	1.5	Z850- ... -M	- FG Z806 314 199 524 ...			

Каталог изделий для стоматологов

Main content area consisting of multiple horizontal dotted lines, serving as a template for handwritten entries or notes.



Посетите нашу страницу www.nti.de

Please visit our website www.nti.de



The screenshot shows the NTI website homepage. At the top, there is a navigation menu with links for Home, Company, Contact, News, Links, and Videos. Below the menu is a large banner image featuring various dental instruments against a background of a globe. The NTI logo and the text 'Rotary Dental Instruments' are prominently displayed on the right side of the banner. Below the banner, the company name 'NTI-Kahla GmbH' is followed by the tagline 'DENTAL • GLOBAL • INNOVATIVE'. The main content area is divided into three columns: 'Dental Surgery', 'Laboratory', and 'Downloads'. Each column contains a list of product categories or resources with red arrow icons. To the right of the main content, there is a sidebar with contact information, a 'You have any questions?' section, a 'News' section with a 'Innovations 2013' announcement, and an 'Online Catalog' section with two thumbnail images labeled 'Dental Surgery' and 'Laboratory'.

Каталог изделий для стоматологов